



FESTOOL

Kompletný katalóg 2022

Náradie pre najnáročnejších



Všetky naše novinky nájdete
na strane 2 až 5

Milí zákazníci Festool,

vitajte pri novom Hlavnom katalógu Festool 2022!
V rukách máte celý svet výrobkov a služieb Festool.

Poznáte už množstvo našich nových akumulátorových výrobkov? Šité na mieru pre vašu prácu
bodujú s rovnakým výkonom a výdržou ako ich príbuzní pripojení na sieť. A vďaka našej záruke
all-inclusive sú počas prvých 3 rokov kompletne poistené – jednoducho typicky Festool.

A to najlepšie: V roku 2022 je už dokonca celý akumulátorový systém Festool bez prachu:
kompaktné vysávače CT MINI a MIDI sú teraz aj bezkáblové. Presvedčia osvedčenou sacou
silou a zabudovanou technológiou Bluetooth®. Naš vysávač vo formáte Systainera CTC SYS je
mimoriadne praktický vďaka možnosti zavesenia cez plece, a teda maximálne mobilný.

Dokonale sa k nemu hodia naša akumulátorová kapovacia píla KAPEX KSC 60 a nová
akumulátorová ponorná píla TSC 55 K. Optimálne prispôsobené pre naše akumulátorové
vysávače a s najvyššou presnosťou a akumulátorovou energiou. Viac akumulátorových
výrobkov nájdete od strany 10.

Prajem vám veľa radosti pri listovaní a objavovaní.
Vaša

Barbara Austel
spoločníčka firmy

01	Akumulátorové riešenia Zariadenia, akumulátory, nabíjačky	010
02	Pílenie a oscilácia Priamočiare píly, ponorné píly a ručné kotúčové píly, kapovacie píly, polostacionárne píly, TKS s technológiou SawStop AIM, oscilátory, (vrátane akumulátorových modelov)	030
03	Brúsenie a kefovanie Elektrické a akumulátorové brúsky, hranové brúsky, vibračné brúsky, pneumatické brúsky, brúsky s dlhým krkom PLANEX	090
04	Brúsivo Brúsivo na strojové a ručné brúsenie	126
05	Leštenie Leštička	140
06	Vysávanie Mobilné vysávače, mobilné vysávače AUTOCLEAN, špeciálne a bezpečnostné vysávače (vrátane akumulátorových modelov)	148
07	Vrtanie a skrutkovanie Akumulátorový príklepový vrtací skrutkovač, akumulátorové vrtacie kladivo, akumulátorový skrutkovač s príklepom, akumulátorový skrutkovač na suché stavby	184
08	Frézovanie Horné frézy, hranové frézy	206
09	Spájanie – spájací systém DOMINO Čapovacie frézy	242
10	Hoblóvanie Elektrický hoblík	252
11	Hranovanie Olepovač hrán CONTURO	258
12	Miešanie Miešadlá, miešadlo DUO	266
13	Príprava podkladu Sanačné brúsky, renovačné frézy	276
14	Rezanie Akumulátorové uhlové brúsky, diamantové rezacie systémy (vrátane akumulátorových modelov)	284
15	Osvetlenie Pracovné svetlá, pracovné svetlomety, pásové osvetlenie	294
16	Systainer Systainer ³ , organizér, SYS-Combi, SORTAINER, ToolBox, SYS-StorageBox, prepravný prostriedok, aplikačný Systainer	298
17	Organizácia pracoviska SYS-PowerStation, Bluetooth® prehrávač, rádio, nabíjačka na mobil, pracovné stoly, systémy na balenie, usporiadanie a prepravu, vodiace lišty	310
18	Fanshop	334



Akumulátorový kompaktný vysávač CTC MINI/MIDI

Akumulátorové kompaktné vysávače sa dokonale hodia pre akumulátorové náradie Festool. Bez ohľadu na to, či ide o mobilné použitie píly, brúsky alebo vrtačky – montážne vysávače sa dokonale hodia pre systém 18 V Festool. Takto je akumulátorové použitie bez prachu. Ďalšie plus: pohodlné a rýchle automatické spúšťanie **Bluetooth®** cez akumulátor alebo diaľkové ovládanie.

>> Strana 156

Akumulátorový vysávač Systainer CTC SYS

Vždy tam, kde sa pracuje, bez kábla. Zvonku Systainer, vnútri akumulátorový vysávač. CTC SYS ponúka maximálnu mobilitu a nezávislosť pri minimálnej hmotnosti – dokonalý na prenášanie a zavesenie. Preto je vhodným spoločníkom pre servisné práce a mikropráce a pri občasnom spontánnom použití. V triedach prachu M a L umožňuje pracovať bez prachu bez zásuvky.

>> Strana 154

Novinky Festool 2022



Akumulátorový príklepový vrtací skrutkovač TPC 18/4, TDC 18/4

Výkonný. Všestranný. So 4 stupňami na každú pracovnú situáciu. S tou najlepšou koncepciou spínania, s akou ste kedy pracovali. Množstvo nadstavcov s perfektne prispôbeným príslušenstvom robí z QUADRIVE neporaziteľný vrtací skrutkovač v tejto triede. A nebezpečné vykrútenie zápästia pri spätnom ráze? Naša inteligentná funkcia KickbackStop minimalizuje riziko, že k nemu dôjde.

>> Strana 188

Akumulátorová ponorná píla TSC 55

Spätný ráz je najčastejšou príčinou ťažkých poranení ponornými píliami. Preto inteligentná funkcia KickbackStop zastaví pílový kotúč novej akumulátorovej ponornej píly rýchlejšie ako mihnutie oka. Presné rezy sa teraz podaria dvojnásobne rýchlo pri súčasne vysokej výdrži akumulátora. Nová generácia pílových listov zabezpečuje dokonalú kvalitu rezu.

>> Strana 48



Ponorná píla TS 55 F

Milióny píl neklamú: Ponorná píla presvedča absolútne presnými rezmi, najvyššou výkonnosťou a extrémne dlhou životnosťou. Spoľahlivosť, na ktorú ste zvyknutí, zostáva – nová je len pracovná rýchlosť, ktorá tu ešte nikdy nebola: TS 55 F teraz píli dvojnásobne rýchlo. Nová generácia pílových listov garantuje perfektnú kvalitu rezov pri maximálnom reznom výkone.

>> Strana 48

Prelistujte a objavte ďalšie
zaujímavé novinky

Akumulátorová kapovacia píla s ťahovou funkciou KAPEX KSC 60

Akumulátorová píla KAPEX KSC 60 umožňuje vysoko presné kapovacie rezy – a to s veľkou rozmanitosťou použitia vďaka obojstrannému uhlu úkosu do 60 stupňov a obojstrannému uhlu sklonu do 47 stupňov. Takmer nekonečnú výdrž zabezpečuje bezuhlíkový motor EC-TEC v kombinácii so systémom dvoch akumulátorov – stačí to pri všetkých typických použitíach na celý pracovný deň.

>> Strana 60



SYS-PowerStation

Nebolo by to neuveriteľne praktické? Zásuvka, ktorú si môžete zobrať so sebou, aby ste mali elektrinu vždy poruke? Práve to umožňuje naša nová SYS-PowerStation: vďaka úplne novej technológii budete nezávislí od klasických zdrojov energie: s trvalým výkonom 3 680 W a krátkodobým výkonom 11 000 W dokáže napájať každé náradie pripojené na sieť plynu a bez straty výkonu!

>> Strana 312





Horná fréзка OF 1010 R

Extrémne všestranná. Extrémne presná. Extrémne praktická: Horná fréзка OF 1010 R je dokonalé náradie na jemné frézovanie. Vďaka obojstrannému zaisteniu stĺpkov je horná fréзка mimoriadne tuhá a zabezpečuje absolútne presné výsledky. Profily, drážky, poldrážky a rybiny – to všetko zvládne fréзка OF 1010 R presvedčivo vďaka množstvu možností použitia.

>> Strana 208



Vodiaca lišta s lepiacimi podložkami FS/2 KP

Nová vodiaca lišta FS/2-KP umožňuje rovné a presné rezy aj na stene. Možno ju bezpečne upevniť pomocou lepiacej podložky bez toho, aby sa šmýkala. Pomocou samovyrovňavacieho predlžovacieho prípravku je možné rovné spojenie vodiacich líšt. Uholový doraz môžete jednoducho pripevniť na vodiacu lištu a umožniť presné nastavenie uhla od -60 do +60 stupňov.

>> Strana 322



Nabíjačka mobilov PHC 18

S vybitými batériami smartfónov je koniec: Ako šikovný adaptér premení nabíjačka mobilov PHC 18 akýkoľvek 18 V akumulátor Festool na powerbanku (s výnimkou akumulátora Ergo s kapacitou 3,1 Ah). Aby ste boli vždy dostupní, nabíjačka mobilov PHC 18 nabije súčasne až tri smartfóny – buď cez vlastný nabíjací kábel mobilu alebo indukčne.

>> Strana 327



Súpravy na napájanie

Dopĺňa verzie akumulátorov Basic Festool alebo zabezpečuje ešte viac akumulátorovej energie v dielni alebo na stavbe: Systainer na napájanie je vhodný pre všetko akumulátorové náradie Festool a pre celý systém Systainer. Dostupný v mnohých variantoch, s dvomi alebo štyrmi akumulátormi (4,0 Ah, 5,2 Ah alebo 8,0 Ah) – a navyše je v predaji ako prázdny kontajner Systainer s vložkou pre nabíjačky a akumulátory podľa vášho výberu.

>> Strana 29

Festool Connected.

Remeslo jednoducho inteligentne.

Či v dielni, na stavbe alebo doma: S Festool Connected vám ponúkame inteligentné výrobky a dômyselné aplikácie, ktoré vám poskytnú optimálnu podporu v každej pracovnej situácii. Ako perfektné rozšírenie systému Festool si úplne jednoducho a v digitálnej podobe zachováte prehľad o svojich výrobkoch kompatibilných s Bluetooth® a o servisných službách. Môžete ich bez komplikácií konfigurovať podľa vašich individuálnych požiadaviek alebo získať rýchlu pomoc vo vašom špeciálnom prípade, ktorý sa vyskytol pri používaní.



Dômyselne rozšírený systém Festool

Naše inteligentné aplikácie sú presne prispôbené inteligentnému náradíu Festool a mnohonásobne rozširujú jeho funkcie. S týmto perfektným doplnkom pre váš systém Festool ste optimálne pripravení na akékoľvek používanie.

Vhodné riešenie kedykoľvek poruke

Podpora v každej situácii pri práci: či ide o spontánnu objednávku u vášho odborného predajcu, perfektný tip týkajúci sa používania od expertov firmy Festool alebo vhodné upozornenie, keby vášmu náradíu niečo chýbalo – šikovné aplikácie Festool vám pomôžu ešte viac. Bez komplikácií a úplne zadarmo.

Dokonalá obsluha. Jednoducho praktický

Či už prehľadné spravovanie vašich údajov o výrobkoch a službách alebo úplne individuálne nastavenie vášho náradia: s inteligentnými aplikáciami od firmy Festool je osobné konfigurovanie vášho náradia vzdialené len na jedno kliknutie.

Teraz pripojiť na sieť



Viac informácií o Festool Connected, o každom náradí, ktoré môžete pripojiť na sieť a o aplikáciách Festool: Jednoducho oskenujte QR kód alebo na webovej stránke::
www.festool.com/connected



Aby ste prácu nemuseli prerušovať, váš vysávač sa prihlási, keď mu niečo chýba: Pomocou aplikácie Work získate vhodnú pomoc prostredníctvom push notifikácie priamo na vašom smartfóne.

Viac o kompaktných vysávačoch na strane 152



Pre optimálne výsledky kvality povrchu s brúskou s dlhým krkom PLANEX LHS 2 225: Individuálne nastavenie LED osvetlenia pomocou aplikácie Work.

Viac o PLANEX na strane 116

Ideálne pre ľavákov: jednoduché otočenie spínača vpravo-vľavo pomocou aplikácie Work na akumulátorovom (príklepovom) vrtacom skrutkovači QUADRIVE.

Viac o QUADRIVE na strane 188



Vždy tá najaktuálnejšia verzia: Nainštalujte si softvérové aktualizácie, aby ste pracovali s najnovšími funkciami pre vaše náradie.

Viac o akumulátoroch na strane 28

Objavte všetky aplikácie Festool – stiahnite teraz bezplatne pre Android a iOS:*



S aplikáciou Work nastavíte pripojené náradie Festool individuálne na svoje pracovné podmienky alebo ho môžete prihlásiť na záruku all-inclusive.



S aplikáciou Order si môžete nájsť náradie Festool, vhodné príslušenstvo alebo spotrebný materiál, vytvárať vlastné digitálne nákupné zoznamy a pohodlne ich odoslať svojom odbornému predajcovi.



S aplikáciou How-to máte vždy poruke svojho osobného videosprevodcu k vášmu náradiu Festool. (Táto aplikácia nie je dostupná pre Slovensko).



Výkon bez kompromisov.



Haló servisná linka!
Váš kontakt v prípade akejkoľvek otázky.

Priama linka na Festool je vždy tá najlepšia voľba, ako rýchlo a jednoducho získať odpoveď na vaše otázky. Či ide o poradenstvo, podporu alebo opravu – potešíme sa vždy, keď sa s nami spojíte.

Telefón: +420 481 645 167 | E-mail: customerservice-sk@festool.com



Záruka all-inclusive*
Vaše plus z hľadiska výkonu.

Po registrácii bude vaše nové náradie Festool počas prvých troch rokov kompletne poistené.

Kompletná oprava zdarma.**

Rýchlo, dôkladne a počas prvých troch rokov absolútne bezplatne. Vymeníme zdarma dokonca akumulátory a nabíjačky, ako aj typické opotrebovateľné časti, ako uhlíkové kefy, guľôčkové ložiská alebo tesniace krúžky.

Náhrada pri krádeži

Pri nízkej spoluúčasti počas prvých troch rokov nahradíme vaše náradie po krádeži úplne novým náradím.

Garantovaná originálna súčiastka

Zaručujeme dostupnosť každého náhradného dielca po dobu minimálne desať rokov po skončení výroby daného modelu. Ak by sme to výnimočne nedodržali, zdarma dostanete nové náradie.



Rýchlo sa zaregistrujte.
Dlhotrvajúce výhody.

Registráciu pre záruku all-inclusive môže urobiť výlučne samotný kupujúci do 30 dní od zakúpenia v MyFestool. Nezabudnite, že predajca nemôže prevziať registráciu.

Použite registračný formulár vo vašom účte MyFestool alebo sa zaregistrujte priamo cez aplikáciu Festool Work.

* Záruka all-inclusive platí pre všetko náradie značky Festool zaregistrované do 30 dní od dátumu kúpy. Platia záručné podmienky firmy Festool, ktoré si môžete pozrieť na www.festool.sk/sluzby

** „Kompletná oprava zdarma“ sa vzťahuje tiež na akumulátory a nabíjačky, ale nie na ďalší spotrebný materiál, príslušenstvo a na demontované zariadenia, ani na škody spôsobené nesprávnym použitím, použitím neoriginálnych dielov a škody spôsobené dlhodobým nadmerným zaťažovaním.



MyFestool

Vaše údaje jedným kliknutím.

S osobným zákaznickým účtom budete mať kedykoľvek individuálne informácie a priamy kontakt na Festool. Všetko, aby ste mali vždy k dispozícii maximum servisných služieb.

Prihláste sa teraz zdarma: www.festool.sk/MyFestool

- > Osobná online zóna s individuálnymi informáciami a exkluzívnymi obsahmi
- > Rýchla registrácia vášho náradia pre záruku all-inclusive
- > Prehľad vášho registrovaného náradia a jeho záručných lehôt
- > Prehľad všetkých záručných certifikátov
- > Zjednodušené hľadanie príslušenstva a náhradných súčiastok
- > Plné využívanie aplikácií Festool Work a Order



Kompletná oprava

Vaše náradie opravené vo Festool.

Svedomito, rýchlo a s veľkým know-how sa naši experti starajú o vaše náradie. Pretože my ponúkame viac než len opravu. V rámci našej záruky all-inclusive* sú opravy počas prvých troch rokov dokonca bezplatné.

- > Generálna oprava vášho náradia vrátane údržby, kontroly a nastavenia
- > Šesťmesačná záruka na vymeniteľné náhradné dielce
- > Skúsení servisní technici spoločnosti Festool
- > Používanie originálnych náhradných dielcov
- > Kompletné preskúšanie s bezpečnostnou skúškou elektrického zariadenia



Jednoducho a pohodlne.
Kompletná oprava.

Generálna oprava vášho náradia vrátane údržby, kontroly a nastavenia.

Naše odporúčanie:

S aplikáciou Festool Work využívate všetky servisné výhody v jednej aplikácii a môžete svoje náradie bez námahy a rýchlo zaregistrovať.

Pre návod na registráciu cez aplikáciu jednoducho naskenujte QR kód.

Stiahnite si teraz bezplatne pre Android alebo iOS.

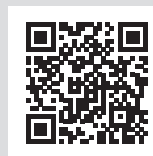

01 Akumulátorové riešenia

NOVINKA: pracujte odteraz bez prachu s celým systémom akumulátorového náradia.



Pripravený.

S akumulátorovými riešeniami na mieru.

NOVÉ



012 Akumulátorový vysávač



014 Akumulátorová ručná kotúčová píla

NOVÉ



015 Akumulátorová ponorná píla

NOVÉ



016 Akumulátorová kapovacia píla s ťahovou funkciou KAPEX



016 Akumulátorová píla na izolačné materiály



017 Akumulátorové priamočiare píly CARVEX



017 Akumulátorový oscilátor VECTURO



018 Akumulátorová brúska



018 Akumulátorová hranová brúska

NOVÉ



020 Akumulátorový príklepový vŕtací skrutkovač QUADRIVE



021 Akumulátorový vŕtací skrutkovač C 18, T 18+3



021 Akumulátorový rázový ťahovač



022 Akumulátorové vŕtacie kladivo



023 Akumulátorový skrutkovač na montáž suchých stavieb DURADRIVE



023 Akumulátorové vŕtacie skrutkovače CXS, TXS



024 Akumulátorová uhlová brúska a akumulátorový diamantový systém na rezanie



027 Rádio na stavbu SYSROCK a akumulátorové pracovné svetidlo SYSLITE

NOVÉ



028 Akumulátory, nabíjačky a nabíjačka mobilov

Pripravený.

Pre náš akumulátorový systém bez prachu.



Dovidenia prach. Vitaj zdravie – aj bez zásuvky. Naše akumulátorové vysávače milujú prach a sú dokonale prispôbené na akumulátorové náradie Festool: Vďaka kompaktnému tvaru a nízkej hmotnosti sú dokonalým partnerom na každý deň.

Akumulátorový vysávač Systainer CTC SYS

Vysávač na prevesenie: Kompaktný formát Systainer, nízka hmotnosť, nezávislý od zásuvky. Preto je to dokonalý spoločník pre servisné práce a mikropráce a pri občasnom spontánnom použití.

Technické parametre	CTC SYS
Napätie akumulátora (V)	36
Prietok max. (l/min)	2.400
Podtlak max. (Pa)	18.000
Max. objem nádoby/filtračného vrečka (l)	4,5/3,5
Kapacita akumulátora (Ah)	4
Hmotnosť s akumulátorom (kg)	8,8

Viac informácií nájdete na strane 154

NOVÉ



Pohodlné prenášanie bez zbytočnej cesty

Na prevesenie. Ruky tak zostanú voľné, aby ste mohli vziať potrebný materiál alebo ďalšie náradie. Vďaka odoberateľnému držiakovi hadice je CTC SYS v prípade potreby dokonca ešte kompaktnější.

Akumulátorový mobilný vysávač CTC MINI/MIDI

Bez ohľadu na to, či ide o mobilné použitie píly, brúsky alebo vrtačky: naše kompaktné montážne vysávače Festool sa dokonale hodia pre systém Festool 18 V. Takto je akumulátorové použitie bez prachu.

Technické parametre	CTC MINI I*	CTC MIDI I*
Napätie akumulátora (V)	36	36
Prietok max. (l/min)	3.100	3.100
Podtlak max. (Pa)	19.000	19.000
Max. objem nádoby/filtračného vrečka (l)	10/7,5	15/12,5
Kapacita akumulátora (Ah)	4 / 5,2 / 8	4 / 5,2 / 8
Hmotnosť s akumulátorom (kg)	13 / 13,2 / 13,8	13,2 / 13,4 / 14

Viac informácií nájdete na strane 156

* Akumulátor 8,0 Ah Li-HighPower k dispozícii od októbra 2022

V predaji od jari 2022



Integrovaná Bluetooth® technológia

Ideálna súhra s akumulátorovým náradím Festool. Pohodne a rýchlo: automatické zapínanie vysávača pomocou akumulátora Bluetooth®.

Vysavače bez kábla. Teraz bezprašne v aku systéme.

Naše akumulátorové vysávače sa vyznačujú najvyššou sacou silou vďaka 36 V turbíne s 2x 18 V akumulátormi. Pre zdravú prácu dostupné v triedach prachu L a M. Zvláštne charakteristiky: možnosť prevesiť a tak získať mimoriadnu mobilitu, CTC SYS – pre prácu bez prachu pri každom akumulátorovom použití, CTC MINI/MIDI. Ako obvykle všetko spolu sedí: takže je celý systém dokonalý.

Viac informácií nájdete na strane 152



Pripravený.

Aby ste mali väčšiu istotu pri pílení.



Keď sa vyžadujú presné rezy, maximálny výkon a dokonalá izolácia, mobilné akumulátorové riešenia Festool vám spríjemnia život pri pílení.

Akumulátorová ručná kotúčová píla HKC 55

Vďaka vyváženému rozloženiu hmotnosti a kapovacej lište FSK s dorazovým systémom je akumulátorová ručná kotúčová píla HKC 55 mobilným riešením na presné pílenie vo všetkých polohách.



Technické parametre	HKC 55
Napätie akumulátora [V]	18
Voľnobežné otáčky (min ⁻¹)	4.500
Priemer pílového kotúča (mm)	160
Rozsah uhlov [°]	0 – 50
Hĺbka rezu 0°; 90° (mm)	0 – 55
Hĺbka rezu pri 45°/50° (mm)	42/38
Kapacita akumulátora [Ah]	5,2
Hmotnosť s akumulátorom (kg)	4,1

Viac informácií nájdete na strane 54



Masívny výkon

Kombinácia 18 V lítium-iónového akumulátora AIRSTREAM a bezkefkového motora EC-TEC s integrovaným riadením motora sa postará o pôsobivý rezací výkon. Nezávisle od zásuvky a kábla.

Akumulátorová ponorná píla TSC 55 K

Najlepšia akumulátorová ponorná píla ešte bezpečnejšia: Jedinečná funkcia KickbackStop nielen chráni váš obrobok, ale aj minimalizuje nebezpečenstvo poranenia.

Technické parametre	TSC 55 K
Napätie akumulátora (V)	18/36
Voľnobežné otáčky (min ⁻¹)	2.650 – 3.800/5.200
Priemer pílového kotúča (mm)	160
Rozsah uhlov (°)	-1 – 47
Hĺbka rezu (mm)	0 – 55
Hĺbka rezu pri 45° (mm)	43
Kapacita akumulátora (Ah)	5,2
Hmotnosť 1x18 V/2x18 V (kg)	4,6/5,3

Viac informácií nájdete na strane 48

NOVÉ



Výnimočná prietazná sila

Vďaka našej novej generácii pílových kotúčov a veľkej prietaznej sile našej akumulátorovej ponornej píly budete v budúcnosti pracovať dvojnásobne rýchlo a zároveň s väčším dosahom akumulátora. Maximálny rezný výkon je pritom spojený s perfektnou kvalitou rezu.

Pripravený. Na neporaziteľný tandem.

Čistá skrutkovacia sila v 4 stupňoch a naše majstrovské dielo medzi pílymi – obidve veľkolepé nové akumulátorové náradia od Festool uľahčia váš bežný pracovný deň.

Viac informácií o QUADRIVE nájdete na strane 188



Koniec nebezpečným spätným rázom.

Festool rozšíril nový QUADRIVE a novú generáciu akumulátorových ponorných píľ TSC 55 K o inteligentnú funkciu KickbackStop. Rýchlejšie ako za okamih rozpozná senzor zablokovanie nástroja a v zlomku sekundy zastaví motor. Nebezpečenstvo poranenia sa znižuje na minimum.



Akumulátorová kapovacia píla s ťahovou funkciou

KAPEX KSC 60

Akumulátorová kapovacia píla KAPEX KSC 60 vyrába vysoko presné kapovacie rezy – a súčasne umožňuje enormnú rozmanitosť použitia. O takmer nekonečnú výdrž sa postará bezuhlíkový motor EC-TEC v kombinácii so systémom dvoch akumulátorov.

Technické parametre	KSC 60
Napätie akumulátora (V)	18/36
Voľnobežné otáčky (min ⁻¹)	1.300 – 1.800/3.500
Priemer pílového kotúča (mm)	216
Uhol úkosu (°)	60/60
Uhol sklonu (°)	47/46
Hĺbka rezu 90°/90° (mm)	305 x 60
Kapacita akumulátora (Ah)	5,2
Hmotnosť 1x18 V/2x18 V (kg)	17,1/18,5

Viac informácií nájdete na strane 60

Akumulátorová píla na izolačné materiály

ISC 240

S hmotnosťou len 2,4 kg a hĺbkou rezu až do 350 mm je akumulátorová píla na izolačné materiály ISC 240 vašou voľbou číslo jedna na ľahké rezanie izolačných materiálov.

Technické parametre	ISC 240
Napätie akumulátora (V)	18
Počet zdvihov (min ⁻¹)	3.000
Hĺbka rezu (mm)	240
Zdvih (mm)	26
Ø prípojky na odsávanie prachu (mm)	27
Kapacita akumulátora (Ah)	4
Hmotnosť s akumulátorom (kg)	2,4

Viac informácií nájdete na strane 84

NOVÉ



Univerzálne

Obojstranný uhol sklonu do 60° a obojstranný uhol úkosu do 47°.



Rýchlo a flexibilne

Perfektne prispôsobené rezacie súpravy umožňujú rýchle, čisté a presné rezy flexibilných izolačných materiálov z minerálnych a prírodných vlákien a izolačných dosiek z PUR.

Akumulátorové priamočiare píly

CARVEX PSC 420

CARVEX PSBC 420

Ak je potrebná perfektná manipulácia pri každom polomere, presvedčia akumulátorové priamočiare píly svojim vysokým rezným výkonom a ideálnymi vlastnosťami pri rezaní oblúkov. Buď s ergonomickým gombíkom Softgrip alebo praktickým oblúkom.

Technické parametre	PSC 420	PSBC 420
Napätie akumulátora (V)	18	18
Počet zdvihov (min ⁻¹)	1.500 – 3.800	1.000 – 3.800
Stupňovitá regulácia kyvného zdvihu	4	4
Hĺbka rezu do dreva (mm)	120	120
Hĺbka rezu do ocele (mäkkej) (mm)	10	10
Kapacita akumulátora (Ah)	4	4
Hmotnosť s akumulátorom (kg)	2,3	2,3

Viac informácií nájdete na strane 32



Výkon a flexibilita v dokonalej jednote

Energeticky účinný bezuhlíkový motor EC-TEC sa s 3 800 zdvihmi za minútu postará o vždy silný a rýchly postup práce.

Akumulátorový oscilátor

VECTURO OSC 18

Vďaka upínaciemu mechanizmu StarlockMax a príslušenstvu pre nasadenie a odsávanie je VECTURO OSC 18 inteligentným systémovým riešením pre tie najvyššie nároky na výkon, komfort a presnosť pri bezprašnom pílení, rezaní a škrabaní.

Technické parametre	OSC 18
Napätie akumulátora (V)	18
Vibrácia (min ⁻¹)	10.000 – 19.500
Uhol kmitania	2 x 2°
Upínanie nástrojov	StarlockMax
Kapacita akumulátora (Ah)	4
Hmotnosť s akumulátorom (kg)	1,8

Viac informácií nájdete na strane 86



Premyslené

Voliteľné systémové príslušenstvo umožňuje presne vedené zanorené rezy a bezprašné pílenie – dokonca aj pri práci nad hlavou.

Pripravený.

Pre väčšie uvoľnenie pri brúsení.



Perfektná ergonómia patrí nielen pri pílení, vŕtaní a skrutkovaní k najdôležitejším znakom výbavy, aby vaše náradie bolo pri bežnej práci užitočným pomocníkom. Ako všetky akumulátorové riešenia Festool, aj naše brúsky sa vyznačujú ergonomickým dizajnom – a postarajú sa o úplnú voľnosť pohybu a mobilitu.

Akumulátorová excentrická brúska

Akumulátorová hranová brúska

ETSC 125

ES-ETSC 125

O sily šetriace brúsenie vo všetkých polohách sa postará kompaktná akumulátorová excentrická brúska ETSC 125 s ergonomickou konštrukciou a hmotnosťou len 1,4 kg. Dostupná aj ako akumulátorová hranová brúska – ušetríte až 50 % svojho času v porovnaní s prácou s brúsnou doštičkou.



Technické parametre	ETSC 125	ES-ETSC 125
Napätie akumulátora [V]	18	18
Počet otáčok – excentrický pohyb [min ⁻¹]	6.000 – 10.000	6.000 – 10.000
Zdvih [mm]	2	2
Vymeniteľný brúsný tanier Ø [mm]	125	125
Nastavenie uhla [°]	–	43 – 92
Výška hrany [mm]	–	5 – 60
Kapacita akumulátora [Ah]	3,1	3,1
Hmotnosť s akumulátorom [kg]	1,4	2,2

Viac informácií nájdete na strane 100, 108



Plná akumulátorová mobilita bez hadice a kábla

S hranovou brúskou bez námahy obrúsíte malé, ale aj veľké obrobky, úzke a široké hrany (5 – 60 mm), skosené plochy (43 – 92°), ako aj obrysy vonkajších zaoblení (napr. okrúhly jedáľenský stôl). Môžete pracovať až do vnútorných rohov.

Akumulátorová vibračná brúska RTSC 400

S mimoriadne kompaktnou a nízkou konštrukciou a úzkym akumulátorom 18 V Ergo – správna voľba na malé a úzke plochy.



Technické parametre	RTSC 400
Napätie akumulátora (V)	18
Voľnobežné otáčky (min ⁻¹)	6.000 – 10.000
Zdvih (mm)	2
Vymeniteľná brúsna doska (mm)	80 x 130
Kapacita akumulátora (Ah)	3,1
Hmotnosť s akumulátorom (kg)	1,4

Viac informácií nájdete na strane 110



Jedinečné: s akumulátorom alebo káblom

Pri všetkých aplikáciách, ktoré si vyžadujú dlhší výkon v behu, je možné vymeniť 18 V akumulátor Ergo s Bluetooth® za sieťový adaptér plug it (k dispozícii v súprave alebo ako príslušenstvo). A v kombinácii s káblom plug it-vznikne zariadenie napájané zo siete s neobmedzeným časom chodu – ideálne v kombinácii s mobilným vysávačom Festool.

Akumulátorová delta-brúska DTSC 400

Perfektná na rohy a hrany. S brúsnu doskou v tvare žehličky poskytnete akumulátorová delta brúska DTSC vynikajúce výsledky aj na úzkych miestach. A 18 V Bluetooth® akumulátor Ergo v kombinácii z bezuhlíkovým motorom EC-TEC sa postará o vysoký výkon ako zo zástrčky.



Technické parametre	DTSC 400
Napätie akumulátora (V)	18
Voľnobežné otáčky (min ⁻¹)	6.000 – 10.000
Zdvih (mm)	2
Vymeniteľná brúsna doska (mm)	100 x 150
Kapacita akumulátora (Ah)	3,1
Hmotnosť s akumulátorom (kg)	1,4

Viac informácií nájdete na strane 112



Menej dorábok

PROTECTOR na šetrné brúsenie pozdĺž okeníc, rámov a výplní.

Pripravený.

Pre väčší pokoj pri vrtaní a skrutkovaní.



Rýchle vrtanie, silné skrutkovanie alebo obidva režimy s rýchlym striedaním: v sortimente Festool nájdete riešenie šité pre vás na mieru. Inteligentné detaily, ako sú rýchlopínací systém CENTROTEC a nadstavce FastFix, vám pomôžu v každej situácii.

Akumulátorový príklepový vrtací skrutkovač

QUADRIVE TDC 18/4

QUADRIVE TPC 18/4

Odolná 4-stupňová kovová prevodovka v QUADRIVE presvedčí enormnou silou a vysokými otáčkami. Či do dreva, kovu alebo vďaka spínateľnému axiálnemu príklepu aj do muriva: TPC 18/4 je extrémne odolný. Ako TDC 18/4 je výkonný akumulátorový vrtací skrutkovač k dispozícii aj bez príklepu.

Technické parametre	TDC 18/4	TPC 18/4
Napätie akumulátora [V]	18	18
Voľnobežné otáčky 1./2. stupeň (min ⁻¹)	0 – 500/0 – 800	0 – 500/0 – 800
Voľnobežné otáčky 3./4. stupeň (min ⁻¹)	0 – 2.350/0 – 3.600	0 – 2.350/0 – 3.600
Max. krútiaci moment, drevo/ocel (Nm)	50/75	50/75
Priemer otvoru do dreva/oceli (mm)	70/13	70/13
Priemer vyvrtaného otvoru do muriva (tehál) (mm)	–	10
Kapacita akumulátora (Ah)	4/5,2	4/5,2
Hmotnosť s akumulátorom (kg)	1,9/2	1,9/2

Viac informácií nájdete na strane 188

NOVÉ



NOVÉ



Väčšia bezpečnosť a neprekonateľná mnohostrannosť.

Elektronická funkcia KickbackStop chráni pred nebezpečným vykrútením zápastia. Mnohé nadstavce robia z QUADRIVE mnohostranný vrtací skrutkovač (s príklepom), ktorý je neprekonaný vo svojej triede.

Akumulátorový vrtací skrutkovač C 18 T 18+3

Vďaka plne elektronickému nastaveniu krútiaceho momentu, rýchlopínaciemu systému CENTROTEC, uhlovému nadstavcu, excentrickému nadstavcu a hĺbkovému dorazu sú akumulátorové vrtacie skrutkovače C 18 a T 18+3 riešením pre rýchle pracovné procesy pri vrtaní a skrutkovaní.

Technické parametre	C 18	T 18+3
Napätie akumulátora (V)	18	18
Voľnobežné otáčky 1./2. stupeň (min ⁻¹)	0 – 450/0 – 1.500	0 – 450/0 – 1.500
Max. krútiaci moment, drevo/ocel (Nm)	27/45	35/50
Priemer otvoru do dreva/oceli (mm)	40/13	45/13
Nastavenie krútiaceho momentu 1./2. stupeň (Nm)	0,8 – 8/0,5 – 6	0,8 – 8/0,5 – 6
Kapacita akumulátora (Ah)	4	4
Hmotnosť s akumulátorom (kg)	1,7	1,7

Viac informácií nájdete na strane 187



Presvedčivo flexibilné

Rýchly prechod pri zmene aplikácie vďaka rozhraniu FastFix.

Akumulátorový rázový uťahovač TID 18

TID 18 presvedčí vďaka mimoriadne odolnému príklepovému mechanizmu s enormne dlhou životnosťou. Okrem toho TID 18 s 1/4" upínaním nástroja točí len skrutku – a nie vaše zápästie: o to sa postará tangenciálny príklepový mechanizmus bez vyčerpávajúceho spätného krútiaceho momentu.

Technické parametre	TID 18
Napätie akumulátora (V)	18
Voľnobežné otáčky 1./2./3. stupeň (min ⁻¹)	0 – 1.200/ 0 – 2.000/0 – 3.200
Max. počet príklepov (min ⁻¹)	4.500
Krútiaci moment max. (Nm)	180
Upínanie nástrojov	1/4"
Kapacita akumulátora (Ah)	4
Hmotnosť s akumulátorom (kg)	1,5

Viac informácií nájdete na strane 194



Bez údržby

Dokonalá súhra bezuhlíkového motora EC-TEC najnovšej generácie a akumulátora zaisťuje maximálnu výdrž pri vysokom výkone.

Akumulátorové vŕtacie kladivo BHC 18

S tlmením vibrácií a hmotnosťou len 2,5 kg je akumulátorový vŕtací skrutkovač BHC 18 riešením pre maximálny komfort pri vŕtaní. O komfortnú prácu bez prachu s dýzou na odsávanie prachu sa postarajú akumulátory s Bluetooth®, ktoré automaticky spustia mobilný vysávač.



Technické parametre	BHC 18
Napätie akumulátora (V)	18
Max. počet príklepov (min ⁻¹)	4.895
Max. priemer otvoru do betónu (mm)	18
Energia jedného príklepu (J)	1,8
Upínanie nástrojov	SDS-Plus
Kapacita akumulátora (Ah)	4
Hmotnosť s akumulátorom (kg)	2,5

Viac informácií nájdete na strane 196



Silák

Neprekonateľný pomer hmotnosti a výkonu vďaka kombinácii motora EC-TEC a konštrukčného tvaru C.

Kompaktný akumulátor Li-HighPower: Plný výkon pri nižšej hmotnosti.

Aby práca neunavovala, akumulátor Li-HighPower Compact má nižšiu hmotnosť, nie však výkon. Vďaka technológii článkov Li-HighPower je akumulátor dostatočne silný na každú aplikáciu. S hmotnosťou menej ako 600 gramov je zároveň o 20 % ľahší a o 50 % kompaktnější ako štandardný akumulátor s kapacitou 5,2 Ah.

Absolútne spoľahlivo

Vďaka výkonným akumulátorovým článkom majú akumulátory Li-HighPower mimoriadne dlhú životnosť. A samozrejme, sú kompletne zaistené rozsiahlymi servisnými službami Festool.



Vrátane komfortu

O vaše zdravie sa postará Bluetooth® variant akumulátora Li-HighPower, pri zapnutí náradia automaticky spustí pripojený mobilný vysávač.



Akumulátorový skrutkovač na montáž suchých stavieb

DURADRIVE DWC 18

Vďaka svojmu tvaru a beznástrojovému prestaveniu na zásobníkový nadstavec je akumulátorový skrutkovač na montáž suchých stavieb DWC 18 prvou voľbou na rýchle a presné skrutkovanie jednou rukou. Elektronická automatika zaskrutkovania sa postará o presnú hĺbku pri skrutkovaní.

Technické parametre	DWC 18-2500	DWC 18-4500
Napätie akumulátora (V)	18	18
Voľnobežné otáčky (min ⁻¹)	0 – 2.500	0 – 4.500
Max. dĺžka opracovávanej skrutky (mm)	55	55
Max. krútiaci moment, drevo/ocel (Nm)	7/18	5/14
Kapacita akumulátora (Ah)	4	4
Hmotnosť s hĺbkovým dorazom (kg)	1,8	1,8

Viac informácií nájdete na strane 198



Napredovanie v práci vďaka nadstavcu pre zásobník na skrutky

S nadstavcom pre zásobník na skrutky budete mať ruky úplne voľné, napríklad na pritlačenie sadrokartónových dosiek alebo prácu na strope. Zásobník sa dá beznástrojovo rozložiť v priebehu niekoľkých sekúnd a tým rýchlo a jednoducho vyčistiť.

Akumulátorový vrtací skrutkovač

CXS

TXS

10,8 V akumulátorový vrtací skrutkovač XS v ergonomickom tvare C a klasickom tvare T presvedčia nízkou hmotnosťou len 0,9 kg. Ako pravi siláci umožnia jednoduché a rýchle skrutkovanie a vrtanie bez straty sily alebo výkonu.

Technické parametre	CXS	TXS
Napätie akumulátora (V)	10,8	10,8
Voľnobežné otáčky 1/2. stupeň (min ⁻¹)	0 – 430/0 – 1.300	0 – 430/0 – 1.300
Max. krútiaci moment, drevo/ocel (Nm)	10/16	10/16
Priemer otvoru do dreva/oceli (mm)	12/8	12/8
Nastavenie krútiaceho momentu 1/2. stupeň (Nm)	0,3 – 3,4	0,3 – 3,4
Kapacita akumulátora (Ah)	2,6	2,6
Hmotnosť s akumulátorom (kg)	0,9	0,9

Viac informácií nájdete na strane 186



Extrémne všestranné

O rýchle striedanie vrtania a skrutkovania sa postará rýchlopínací systém CENTROTEC a nadstavce FastFix.

Pripravený.

Pre absolútnu spoľahlivosť pri rezaní a brúsení.



S kompletným balíkom „bez starostí“, čo sa týka robustnosti, odolnosti proti prachu a ideálneho odsávacieho výkonu, uľahčia uhlové a rezacie brúsky rezanie aj tých najtvrdších materiálov.

Akumulátorová uhlová brúska AGC 18

Vďaka uzavretému bezuhlíkovému motoru EC-TEC a chránenej elektronike je výkonná akumulátorová uhlová brúska AGC 18 s dlhou životnosťou odolná proti prachu.



Technické parametre	AGC 18
Napätie akumulátora (V)	18
Voľnobežné otáčky (min ⁻¹)	4.500 – 8.500
Priemer kotúča (mm)	125
Závit vretena/príruba	M14
Kapacita akumulátora (Ah)	5,2
Hmotnosť s akumulátorom (kg)	2,7

Viac informácií nájdete na strane 286



Práca prispôbená materiálu

Plynulá regulácia otáčok v rozsahu 4 500 až 8 500 ot/min sa postará o rezanie a brúsenie prispôbené povahe materiálu.

Akumulátorový systém na rezanie voľnou rukou

DSC-AGC 18 FH

Aby práca nepoškodzovala zdravie, odsávací kryt dopraví viac ako 95 % prachu priamo do mobilného vysávača, čo je ideálne na bezprašné rezanie minerálnych materiálov v interiéroch. Akumulátor Bluetooth® pritom automaticky spustí pripojený mobilný vysávač.



Technické parametre	DSC-AGC 18 FH
Napätie akumulátora (V)	18
Voľnobežné otáčky (min ⁻¹)	4.500 – 8.500
Priemer kotúča (mm)	125
Hĺbka rezu (mm)	27
Ø prípojky na odsávanie prachu (mm)	36/27
Závit vretena/príruba	M14
Kapacita akumulátora (Ah)	5,2
Hmotnosť s akumulátorom (kg)	3,2

Viac informácií nájdete na strane 288



Presné, voľné prirezávanie

Premyslený kryt poskytuje voľný výhľad na rozhranie – pre jednoduchú orientáciu na náryse. Okrem toho sa dá kryt pred prácou blízko pri okraji jednoducho dopredu otvoriť.

Jedinečné: kompletná oprava zdarma. Aj pre akumulátory.

Rýchlo, dôkladne a počas prvých troch rokov absolútne bezplatne. Náš servis opráv extra triedy. V rámci záruky all-inclusive vymeníme zdarma aj akumulátory a nabíjačky. Znamená to stopercentnú opravu s nulovými nákladmi.*

Viac informácií nájdete na strane 8



* Záruka all-inclusive platí pre všetko náradie značky Festool zaregistrované do 30 dní od dátumu kúpy. Platia záručné podmienky firmy Festool, ktoré si môžete pozrieť na www.festool.sk/sluzby. „Kompletná oprava zdarma“ sa vzťahuje tiež na akumulátory a nabíjačky, ale nie na ďalší spotrebný materiál, príslušenstvo a na demontované zariadenia, ani na škody spôsobené nesprávnym použitím, použitím neoriginálnych dielov a škody spôsobené dlhodobým nadmerným zaťažovaním.

Pripravený.

Pre viac svetla, sýty zvuk a dostatok energie.



Ku každodennej práci s Festool patrí – okrem vhodného náradia – aj vhodné pracovné prostredie. Pretože: S perfektným osvetlením, jedinečným zvukom a dostatočnou energiou pre váš smartfón sa pracuje jednoducho lepšie.

Akumulátorové svetidlo SYSLITE KAL II

Praktické KAL II sú vždy pripravené, keď ide o osvetlenie tmavých kútov. S energeticky efektívnymi, vysoko výkonnými LED žiarovkami, kompaktnou konštrukciou a nízkou hmotnosťou sú vítaným pomocníkom. Môžu sa používať so všetkými bežnými akumulátormi Festool.



Technické parametre	KAL II
Hodnota v lúmenoch 1./2. stupeň (lm)	310/769
Osvetľovacie prostriedky (W)	18
Čas svietenia (interný akum.) 1./2. stupeň (min)	290/120
Prevádzka so zásuvnými akumulátormi Festool (V)	10,8 – 18
Rozmer závitů – statív (")	1/4
Hmotnosť (bez akumulátora) (kg)	0,7

Viac informácií nájdete na strane 296

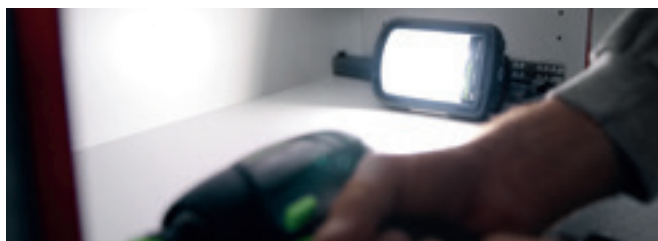

Stvorené na stavenisko

Kryt SYSLITE KAL II pozostáva z hliníkovej liatiny, ktorá je odolná voči zlomeniu a nárazom. Veľkorysý úchop má tepelnú izoláciu na ochranu používateľa a svetla.

Rádio na stavbu SYSROCK BR 10 DAB+

Odolné, kompaktné, výkonné: Rádiá na stavbu SYSROCK sa zmestia na každú parapetnú dosku a spájajú kompaktné rozmery s nízkou hmotnosťou a jedinečným zvukom. A vďaka DAB+ budú rušenia vo frekvenčnom pásme minulosťou.

Technické parametre	BR 10 DAB+
Prevádzka so zásuvnými akumulátormi Festool (V)	18
Príjem rádiového prenosu	FM / DAB+
Reproduktor (W)	10
Počet pamäťových miest staníc	2 x 4
USB výstup	5V/1,2A
Hmotnosť (kg)	0,7

Viac informácií nájdete na strane 314



Na počúvanie hudby a telefonovanie

Vďaka rozhraniu Bluetooth® sa dá SYSROCK spojiť so smartfónom, čo je perfektné, keď chcete počúvať svoju hudbu alebo telefonovať.

Nabíjačka telefónov PHC 18

Ako šikovný adaptér premení nabíjačka telefónov PHC 18 akýkoľvek 18 V akumulátor Festool na powerbanku (s výnimkou akumulátora Ergo s kapacitou 3,1 Ah). Dokáže napájať prúdom až tri smartfóny – buď prostredníctvom vlastného nabíjacieho kábla alebo aj indukčne.

Technické parametre	PHC 18
USB výstup kompatibilný s Typ A	5 V / 2,4 A / 12 W
USB výstup kompatibilný s Typ C	5 V / 2,4 A / 12 W
Indukčné nabíjanie kompatibilné s Qi-BPP/PPDE	5 W / 9 W

Viac informácií nájdete na strane 327

NOVÉ



Energia až pre tri smartfóny súčasne

Dva USB výstupy (Typ A a Typ C) a tiež indukčná nabíjacia plocha umožňujú paralelné nabíjanie až troch smartfónov.

Pripravený.

Pre individuálne a výkonné riešenia.

NOVÉ:

od októbra 2022 v predaji
aj ako variant 8,0 Ah



Prehľad akumulátorov	2,6 Ah XS	3,1 Ah Ergo	3,1 Ah Compact	4,0 Ah Li-HighPower Compact
Napätie akumulátora	10,8 V	18 V	18 V	18 V
AIRSTREAM				•
Vhodné nabíjačky	MXC	TCL 6 TCL 6 DUO SCA 8	TCL 6 TCL 6 DUO SCA 8	TCL 6 TCL 6 DUO SCA 8
Využitie	špeciálne vyvinuté pre TXS a CXS Malé, ľahké, kompaktné	špeciálne vyvinuté pre akumulátorové jednoručné brúsky ETSC 125, DTSC 400, RTSC 400 Výkonné a s dlhou výdržou	veľmi ľahký, teda ideálny na vrtanie a skrútkovanie Špecialista pre ergonomickú prácu	nový kompaktný: plný výkon pri nižšej hmotnosti dostatočná sila na každé použitie o 20 % ľahší a o 50 % kompaktnejší ako štandardný akumulátor s kapacitou 5,2 Ah
Ideálna oblasť použitia	Ľahké skrútkovanie pri montážach s absolútnym dôrazom na ergonómiu a ľahkosť.	Brúsenie bez prerušovania s RTSC 400, DTSC 400 alebo ETSC 125 vďaka dlhšej dobe chodu ako dobe nabíjania akumulátora.	Ideálny na ľahké montážne práce s nízkymi nárokmi na výkon a dôrazom na ľahkosť: napr. ľahké skrútkovanie s akumulátorovými skrútkovačmi, ako T 18, C 18, DWC 18 atď.	Pre všetky činnosti a 18 V nástroje – keď sa dôraz kladie na kompaktnosť a ľahkosť. Napríklad na všetky vrtacie a skrútkovacie práce s C 18, T 18, DWC 18, TPC 18/ TDC 18, BHC 18, TID 18, ale aj na aplikácie s pramočiarymi pilami PSC/PSBC 420 atď.
hmotnosť	0,20 kg	0,40 kg	0,40 kg	0,60 kg
Bluetooth® varianty		•		•
Obj. číslo	500184	202497	201789	205034
Cena €*	65,00 78,00	93,80 112,56	73,40 88,08	100,00 120,00



NOVÉ

	nabíjačka MXC	rýchlonabíjačka TCL 6	rýchlonabíjačka SCA 8	Rýchlonabíjačka TCL 6 DUO
AIRSTREAM			•	•
Max. nabíjací prúd	2,8 A	6,0 A	8,0 A	2x 6,0 A
Využitie	špeciálne vyvinuté pre akumulátor 2,6 Ah (10,8 V) (CXS a TXS)	LED indikácia na zobrazenie zvýšeného času nabíjania a stavu nabitia Pre všetky 18 V akumulátory Festool (vrátane akumulátora Ergo)		
hmotnosť	0,50 kg	0,80 kg	1,10 kg	1,5 kg
Obj. číslo	497495	201135	200178	577017
Cena €*	58,00 69,60	58,10 69,72	89,80 107,76	116,00 139,20



5,2 Ah	6,2 Ah
18 V	18 V
•	•
TCL 6 TCL 6 DUO SCA 8 (s AIRSTREAM)	TCL 6 TCL 6 DUO SCA 8 (s AIRSTREAM)
univerzálny silák pre všetky aplikácie	výkonný: na pílenie a náročné vŕtanie a skrutkovanie
Pre všetky činnosti a 18 V náradie – so zameraním na výkon a výdrž. Napríklad na vytrvalú prácu s AGC 18, HKC 55, TSC 55, ako aj mimoriadne ťažké vŕtanie a skrutkovanie s TPC 18/ TDC 18.	Pre činnosti, pri ktorých je potrebná sila a enormná výdrž – napríklad pre veľmi dlhý čas chodu v spojení s ponornými a ručnými kotúčovými pilami TSC 55/ HKC 55 alebo akumulátorovou brúskou AGC 18. K dispozícii výlučne ako príslušenstvo.
0,70 kg	0,70 kg
•	•
202479	201797
120,40 144,48	151,00 181,20



Práca bez prachu ľahko zvládnutá.

S Bluetooth® akumulátorom sa pri zapnutí akumulátorového náradia automaticky spustí aj mobilný vysávač. Všetky 18 V akumulátory sú dostupné s technológiou Bluetooth® – a pri množstve akumulátorového náradia sú už súčasťou dodávky. Okrem toho s aplikáciou Festool Work získate kedykoľvek ďalšie informácie o nabití, stave, poslednom kontakte.



Jedinečné: kompletná oprava zdarma** – vzťahujúca sa aj na akumulátory.

Rýchlo, dôkladne a počas prvých troch rokov absolútne bezplatne. Náš servis opráv extra triedy. V rámci záruky all-inclusive*** vymeníme dokonca aj typické opotrebovateľné časti, ako uhlíky, guľôčkové ložiská alebo tesniace krúžky. Znamená to stopercentnú opravu s nulovými nákladmi. A teraz to najlepšie: Tento prísľub platí aj pre akumulátory a nabíjačky.**

** „Kompletná oprava zdarma“ sa vzťahuje tiež na akumulátory a nabíjačky, ale nie na ďalší spotrebný materiál, príslušenstvo a na demontované zariadenia, ani na škody spôsobené nesprávnym použitím, použitím neoriginálnych dielov a škody spôsobené dlhodobým nadmerným zaťažovaním.

*** Záruka all-inclusive platí pre všetko náradie značky Festool zaregistrované do 30 dní od dátumu kúpy. Platia záručné podmienky firmy Festool, ktoré si môžete pozrieť na www.festool.sk/sluzby.

NOVÉ



NOVÉ



NOVÉ



Súpravy na napájanie 4,0 Ah Li-HighPower Compact		Súpravy na napájanie 5,2 Ah		SYS3 M 187 ENG 18V
Systainer SYS3 M 187 s 1 rýchlonabíjačkou TCL 6 DUO a		Systainer SYS3 M 187 s 1 rýchlonabíjačkou TCL 6 DUO a		Prázdny Systainer s vložkou: Poskytuje miesto pre štyri akumulátory a dve nabíjačky.
2x akumulátor 4,0 Ah Li-HighPower Compact	4x akumulátor 4,0 Ah Li-HighPower Compact	2x akumulátor 5,2 Ah	4x akumulátor 5,2 Ah	
Energia. Dobre uložená: Dva alebo štyri akumulátory. Jedna nabíjačka. V kontajneri Systainer ³ . Ako ideálny doplnok variantov Festool Basic alebo ako ďalšie akumulátory do dielne a na stavbu. K dispozícii s akumulátormi s kapacitou 5,2 Ah alebo akumulátormi Li-HighPower Compact s kapacitou 4,0 Ah. Vďaka rýchlonabíjačke DUO TCL 6 opäť rýchlo pripravený na použitie.				Super flexibilne: individuálne osadenie. Je jedno či maximálna energia vďaka akumulátorovej súprave 5,2 Ah, maximálna hmotnosť vďaka kompaktnému akumulátoru alebo dokonalá kombinácia všetkého: Dômyselná vložka je vhodná pre každý akumulátor a nabíjačku Festool.
577109	577104	577075	577136 (od jari 2022)	577133
260,00 312,00	424,00 508,80	293,00 351,60	491,00 589,20	71,20 85,44

* Nezáväzná odporúčaná cena výrobcu. Ceny predajcov sa môžu líšiť.
Bez DPH. | S DPH.

Hodnoty vibrácií a emisií nájete v návodoch na obsluhu na www.festool.sk/vibration

02 Pílenie a oscilácia





032 Priamočiare píly CARVEX



034 Priamočiare píly TRION

NOVÉ



048 Ponorné píly



054 Ručné kotúčové píly



059 Vodiace systémy

NOVÉ



060 Kapovacie píly KAPEX



066 Píla na lišty SYMMETRIC



068 Stolová kotúčová píla



072 Stolové píly PRECISIO



082 Tesárske reťazové píly



084 Akumulátorová píla na izolačné materiály



086 Akumulátorový oscilátor VECTURO

Ľahká. Praktická. Neporaziteľná v oblúkoch – aj s akumulátorom Li-HighPower Compact. Priamočiare píly CARVEX.

S náradím CARVEX je práca v každej polohe komfortná. A rýchla: s 3 800 zdvihmi za minútu pre jedinečne silný prietah pomocou motora EC-TEC a neprekonateľné vlastnosti v oblúkoch. A dá sa prispôbiť každej pracovnej situácii. O to sa postará rozmanité príslušenstvo, ako uhlový stôl, vyrezávač kruhov, vodiaca lišta a rôzne klzné pätky.



Akumulátorové priamočiare píly **CARVEX PSC 420** **CARVEX PSBC 420**

Naše akumulátorové varianty: Ergonomická práca bez kábla – vďaka 18 V akumulátoru nezávislosť od kábla, bez únavy v rozličných oblastiach použitia.



Priamočiare píly **CARVEX PS 420** **CARVEX PSB 420**

Máte na výber: CARVEX PS 420 vediete priamo ergonomickým gombíkom, zatiaľ čo CARVEX PSB 420 má praktický oblúk. Rozhodujúci je váš výber – bez rozdielu v sile, komforte a ergonómii.



Bezuhlíkový
motor EC-TEC





Výmena bez nástrojov

Práca prispôbena danému materiálu sa vypláca. Výsledky sú presnejšie a pílové listy vydržia omnoho dlhšie. Systém Festool je preto aj tu dimenzovaný na krátky čas prípravy – výmenou pílového listu bez požitia nástrojov len jednou rukou. Okrem toho si ani výmena stolov a klzných pätiiek nevyžaduje použitie nástrojov.



Optimálna manipulácia a obsluha

Len s hmotnosťou 2,3 kg, tenší, ergonomickejší tvar, s neklzovou tlmiacou vložkou Softgrip a obojstranným vypínačom (pri verziách s oblúkovou rukoväťou zároveň aj v strede), na prácu pravou alebo ľavou rukou.



Všestranne použiteľný

Klape to celkom jednoducho, aj pri veľmi malých kruhoch (priemery od 34 mm do 1,5 m) – s vyrezávačom kruhov a vhodným listom do priamočiarnej píly, napr. S 75/4 FSG.



Presne rezanie na náryse

Stroboskopické svetlo vyvoláva optický dojem zastavenia pílového listu, odsávanie prachu a funkcia odľukovania pri náradí CARVEX navyše udržiavajú výhľad na nárys vždy voľný.

Všetko poruke. Systainer na príslušenstvo.

Či už rôzne klzné pätky, vyrezávače kruhov, uhlový stôl, adaptérový stôl alebo náhradný chránič proti vytrhávaniu materiálu – s príslušenstvom systému Systainer ZH-SYS-PS máte poruke všetko pre vaše aplikácie, aby ste mohli optimálne využívať vašu priamočiaru pílu. A to čisto a kompaktné zabalené v praktickom kontajneri systému Systainer³.

Viac informácií nájdete na strane 37



Naša klasika – osvedčená na univerzálne použitie.

Priamočiare píly TRION.

Skrz-naskrz ergonomická a odolná. Trojité vedenie pílového listu s paralelne nastaviteľnými čelustami zo spekaného karbidu sa postará o precízne, uhlovo presné rezy. Okrem toho ušetríte čas: Bez dorábok vďaka jednoduchej, ale efektívnej ochrane proti trieskam, ktorá sa postará o rezy bez vytŕhania materiálu a s beznástrojovým rýchlopínacím systémom pílového listu FastFix.

Priamočiara píla TRION PS 300

Píla PS 300 s rovnou rukoväťou sa vyznačuje optimálnym ovládaním, napr. pri práci jednou rukou. Ovládacie prvky sú v každej situácii na dosah bez zmeny úchopu. Vhodné umiestnenie ťažiska sa osvedčuje v každej polohe.

Priamočiara píla TRION PSB 300

PSB 300 ako variant s oblúkovou rukoväťou náradia PS 300 ponúka rovnaké premyslené vlastnosti. Každý si tak môže vybrať tvar rukoväti, ktorá mu lepšie sedí v ruke. Podľa vlastných preferencií.



Výkonné, trvalo presné

Trojité vedenie pílového listu s paralelne nastaviteľnými čelustami zo spekaného karbidu sa postará o precízne, uhlovo presné rezy. A vďaka jednoduchému otočeniu stola sa s ľahkosťou vydaria aj šikmé rezy.



Rýchla výmena pílového listu

Systém FastFix na rýchlopínanie pílových listov bez nástrojov šetrí váš čas – a tým aj peniaze. Uzáver vytvorený technológiou MIM (Metal Injection-Molding) a vláknami spevnená rýchlopínacia páka zaisťujú dlhú spoľahlivosť.



Hladké rezy

Žiadne časovo náročné dodatočné úpravy vďaka jednoduchej, ale trieskovej zábrane pre rezy bez vytŕhania materiálu. A to aj v prípade dyhovaných povrchov. Typický Festool: Presnosť do detailu.









Technické parametre	PS 420	PSB 420	PSC 420	PSBC 420	PS 300	PSB 300
Príkonný výkon (W)	550	550	–	–	720	720
Napätie akumulátora (V)	–	–	18	18	–	–
Počet zdvihov (min ⁻¹)	1.500 – 3.800	1.000 – 3.800	1.500 – 3.800	1.000 – 3.800	1.000 – 2.900	1.000 – 2.900
Stupňovitá regulácia kyvného zdvihu	4	4	4	4	4	4
Šikmá poloha (°)	–	–	–	–	0 – 45	0 – 45
Hĺbka rezu do dreva (mm)	120	120	120	120	120	120
Hĺbka rezu do neželezných kovov (mm)	20	20	20	20	20	20
Hĺbka rezu do ocele (mäkkej) (mm)	10	10	10	10	10	10
Kapacita akumulátora (Ah)	–	–	4	4	–	–
Hmotnosť (kg)	1,9	1,9	–	–	2,4	2,4
Hmotnosť s akumulátorom (kg)	–	–	2,3	2,3	–	–

Spôsoby použitia

Práca nezávislá od elektrickej siete	–	–	●	●	–	–
Výrezy pre drezy a varné dosky	●	●	●	●	●	●
Zalícovanie pri montáži nábytku, kuchýň, budovaní interiérov	●	●	●	●	●	●
Rezanie oblúkov, kruhov a zaoblených tvarov	●	●	●	●	○	○
Vyrezávanie ukončovacích líšt	●	●	●	●	●	●
Skracovanie obrobkov	●	●	●	●	●	●
Vykružovanie na trámoch	●	●	●	●	●	●
Rezy zospodu	●	●	●	●	●	○

veľmi vhodný ●
vhodný ○

Rozsah dodávky		Cena €* Obj. č.
PS 420	Všetky varianty: 2 x súprava pílových listov: 1x WOOD FINE CUT S 75/2,5 a 1x WOOD UNIVERSAL S 75/4 FSG, chránič proti vytrhaniu materiálu, Systainer SYS3 M 137	
	PS 420 EBQ-Plus	387,00 464,40 576175
	PS 420 EBQ-Set systainer s príslušenstvom	633,80 760,56 576176
PSB 420		
	PSB 420 EBQ-Plus 2 x súprava pílových listov: 1x WOOD FINE CUT S 75/2,5 a 1x WOOD UNIVERSAL S 75/4 FSG, chránič proti vytrhaniu materiálu, Systainer SYS3 M 137	387,00 464,40 576186
PSC 420	Všetky varianty: 2 x súprava pílových listov: 1x WOOD FINE CUT S 75/2,5 a 1x WOOD UNIVERSAL S 75/4 FSG, chránič proti vytrhaniu materiálu, Systainer SYS3 M 187	
	PSC 420 EB-Basic bez akumulátora, bez nabíjačky	345,00 414,00 576521
	PSC 420 HPC 4,0 EBI-Plus akumulátor BP 18 Li 4,0 HPC-ASI, rýchlonabíjačka TCL 6	503,00 603,60 576525
	PSC 420 HPC 4,0 EBI-Set akumulátor BP 18 Li 4,0 HPC-ASI, rýchlonabíjačka TCL 6, systainer s príslušenstvom	749,80 899,76 576523
PSBC 420	Všetky varianty: 2 x súprava pílových listov: 1x WOOD FINE CUT S 75/2,5 a 1x WOOD UNIVERSAL S 75/4 FSG, chránič proti vytrhaniu materiálu, Systainer SYS3 M 187	
	PSBC 420 EB-Basic bez akumulátora, bez nabíjačky	345,00 414,00 576530
	PSBC 420 HPC 4,0 EBI-Plus akumulátor BP 18 Li 4,0 HPC-ASI, rýchlonabíjačka TCL 6	503,00 603,60 576532
PS 300		
	PS 300 EQ-Plus 2 x súprava pílových listov: 1x WOOD FINE CUT S 75/2,5 a 1x WOOD UNIVERSAL S 75/4 FSG, chránič proti vytrhaniu materiálu, Systainer SYS3 M 137	312,00 374,40 576041
PSB 300		
	PSB 300 EQ-Plus 2 x súprava pílových listov: 1x WOOD FINE CUT S 75/2,5 a 1x WOOD UNIVERSAL S 75/4 FSG, chránič proti vytrhaniu materiálu, Systainer SYS3 M 137	312,00 374,40 576047

Naše odporúčanie: Aplikácia Festool Order.

Stiahnite si teraz
bezplatne

S aplikáciou Order si môžete nájsť náradie Festool, vhodné príslušenstvo alebo spotrebný materiál, vytvárať vlastné digitálne nákupné zoznamy a pohodlne ich odoslať svojmu odbornému predajcovi. Funkcia obľúbených položiek vám pritom umožňuje jednoduché opätovné objednanie uloženého príslušenstva alebo spotrebného materiálu. Svoje objednávky tak môžete pohodlne spravovať aj na cestách, máte o nich neustály prehľad a zabezpečíte si tak ešte lepšiu organizáciu bežného pracovného dňa.



Viac informácií nájdete na strane 6

Príslušenstvo	Cena €*	Obj. č.
 <p>Uholový stôl WT-PS 420 pre PS(C) 400/420, PSB(C) 400/420, na uhlové rezy od +45° do -45°, plynulé nastavovanie uhla</p>	123,00 147,60	496134
 <p>Stôl (konzola) s adaptérom ADT-PS 420 pre PS(C) 400/420, PSB(C) 400/420, na použitie PS na vodiacej lište, na montáž do systému Compact Modul System CMS, v spojení s vyrezávačom kruhov KS-PS 400</p>	15,50 18,60	497303
<p>Vyrezávač kruhov Všetky varianty: pre PS(C) 400/420, PSB(C) 400/420, Ø kruhu od 120 mm – 3 m</p>		
 <p>KS-PS 420 v spojení so stolom s adaptérom ADT-PS 400</p>	51,40 61,68	497304
 <p>KS-PS 420 Set vrátane stola s adaptérom ADT-PS 420</p>	66,90 80,28	497443
<p>Spodná podložka (klzná pätká) Všetky varianty: pre PS(C) 400/420, PSB(C) 400/420</p>		
 <p>LAS-PS 420 plastová všestranná pätká na drevo alebo drevu podobné materiály</p>	10,90 13,08	497297
 <p>LAS-Soft-PS 420 spodná podložka s výstupkami s optimálnym klzáním na drevo a drevu podobné materiály</p>	10,90 13,08	497298
 <p>LAS-HGW-PS 420 spodná podložka s dlhou životnosťou z tvrdej tkaniny na drevo a drevu podobné materiály</p>	16,30 19,56	497299
 <p>LAS-St-PS 420 na všetky metalické materiály</p>	16,30 19,56	497300
 <p>LAS-STF-PS 420 na citlivé povrchy</p>	16,30 19,56	497301
 <p>Náhradná plst EF-LAS-STF-PS 420 pre PS(C) 400/420, PSB(C) 400/420, 5x náhradná plst pre klznú pätku StickFix LAS-STF-PS 420</p>	9,60 11,52	497444
 <p>Kontajner na príslušenstvo ZH-SYS-PS 420 pre PS(C) 400/420, PSB(C) 400/420, 5x ochrana pred trieskami, Klzná pätká mäkká, Klzná pätká tvrdá, Klzná pätká ocotová, klzná pätká StickFix, uhlový stôl, stôl (konzola) s adaptérom, vyrezávač kruhov, plst StickFix, Systainer SYS3 M 112</p>	246,80 296,16	576789
 <p>Vodiaci doraz FS-PS/PSB 300 pre PS 200, PS 300, PSB 300, PS 2, pri použití priamočiarych píľ s vodiacim systémom FS a FS/2</p>	15,30 18,36	490031
 <p>Paralelný doraz PA-PS/PSB 300 pre PS 300, PSB 300, PS 200, PS 2, max. šírka obrobku 200 mm</p>	27,90 33,48	490119
 <p>Vyrezávač kruhov KS-PS/PSB 300 pre PS 300, PSB 300, PS 200, PS 2, priemer kruhu 130 – 720 mm</p>	27,90 33,48	490118
<p>Ochrana proti trieskam Všetky varianty: pre PS 300, PSB 300, PS(C) 400/420, PSB(C) 400/420, zabráňuje vytrhávaniu okraja na hrane rezu</p>		
 <p>SP-PS/PSB 300/5 obsah balenia 5 ks.</p>	6,90 8,28	490120
 <p>SP-PS/PSB 300/20 obsah balenia 20 ks.</p>	12,80 15,36	490121
 <p>Technológia akumulátorov a nabíjania Pozri stranu 28</p>		

* Nezáväzná odporúčaná cena výrobcu. Ceny predajcov sa môžu líšiť.
Bez DPH. | S DPH.

Nová všestrannosť pre perfektné rezy.

Či tempo na priamkach alebo presnosť na krivkách. Pri opracovávaní dreva, plastu, stavebných materiálov alebo kovu. S rozšírenými alebo brúsenými zubami, veľkým alebo malým rozstupom zubov, s ostrím z nástrojovej ocele HCS alebo spekaného karbidu. Čokoľvek chcete rezať – v novom sortimente pílových listov pre priamočiare píly Festool nájdete vždy to pravé – jedným pohľadom na optimalizovaný prehľad použitia.

WOOD

Drevo

Pre vynikajúce výsledky pri práci s dreveným materiálom z kvalitnej nástrojovej ocele HCS.

PLASTICS

Plasty

Špeciálne dimenzovaný na veľmi dobré výsledky rezania takmer všetkých plastov.

METAL

Kov

Zvlhý základný tvar z HCS bimetalu – ideálny na opracovávanie kovu, ako napríklad hliník a oceľ.

BUILDING MATERIALS

Stavebné materiály

S ostrím zo spekaného karbidu pre maximálne dlhú životnosť aj pri opracovávaní abrazívnych materiálov.

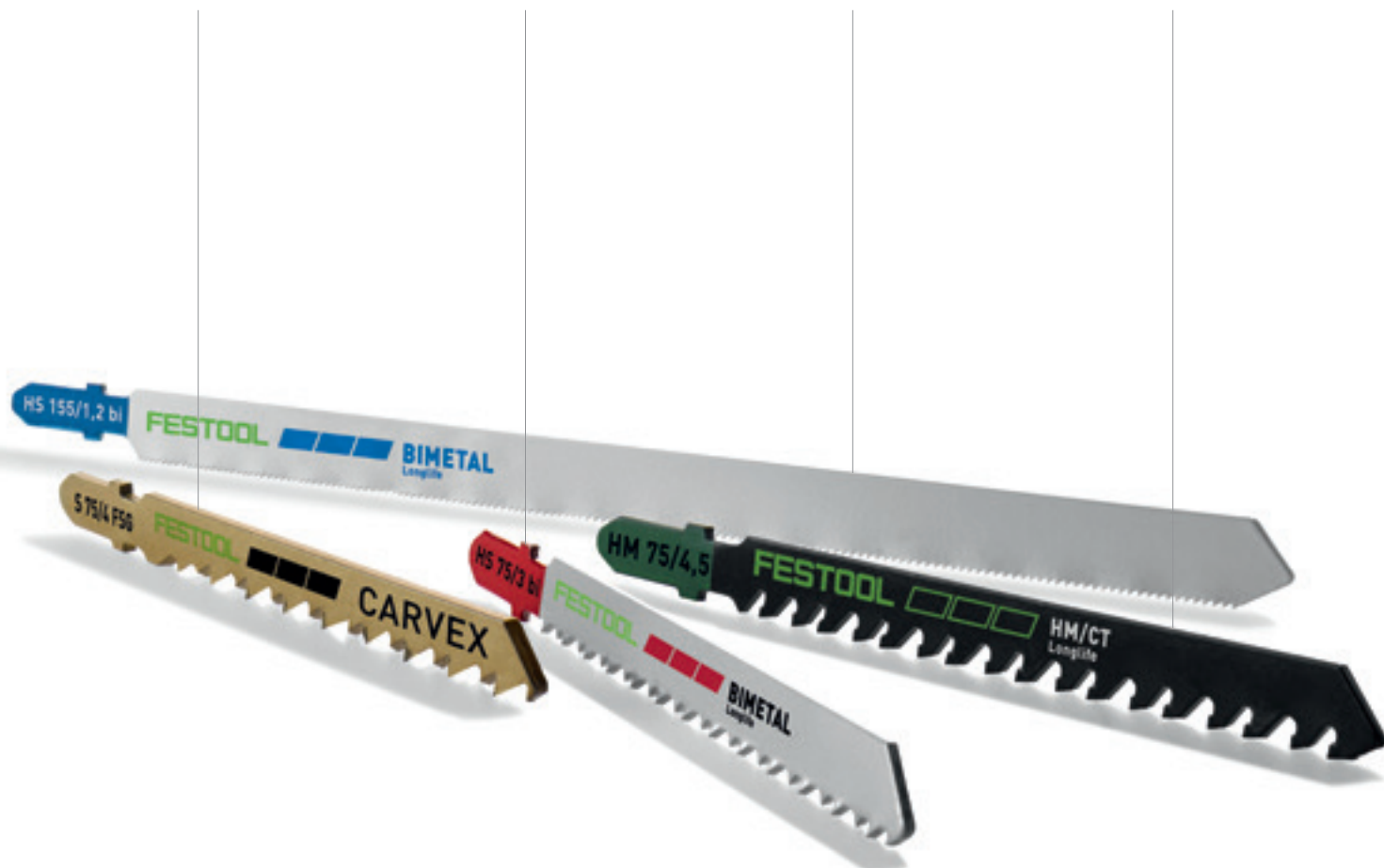

Tipy na správne nastavenia priamočiarej píly podľa aplikácie.

Regulácia otáčok

Vysoké otáčky na stupňoch 4 – 6 sú optimálne na opracovávanie mäkkých materiálov, citlivých na teplotu, ako napr. drevo. Stupne s nízkymi otáčkami 1 – 3 sa odporúčajú na plasty citlivé na teplotu, ako napr. akrylové sklo alebo PET, aby sa predišlo mazaniu a na kovy a stavebné materiály, aby sa minimalizovalo opotrebovanie pílových listov, príp. vznik prachu.

Nastavenie predkmitu

Čím vyšší je predkmit, tým rýchlejšie a ľahšie sa priamočiara píla prepracuje cez materiál, avšak väčšinou s vytrhávaním materiálu. Nízky predkmit, prípadne jeho vypnutie zabezpečí presné rezy bez vytrhávania materiálu pri nižšom tempe, vďaka čomu je optimálny na presné prispôsobovacie práce a rezy kriviek.



Materiál	Pílový list	Použitie	Odporúčané otáčky	Odporúčanie predkmitu
WOOD	Basic	Na rýchle rezanie dreva bez požiadavky vysokej presnosti.	4-6	
	Universal	Univerzálny pílový list na pravouhlé rezy pokrýva všetky dôležité aplikácie s drevom. Optimálny aj v kombinácii s vodiacou lištou Festool.	4-6	
	Straight Cut	Na pravouhlé veľmi presné rezy vďaka extrémne ostrému japonskému ozubeniu – vlákna sa najprv predrežú a až potom načisto prerežú.	4-6	Min. pre vysokú presnosť Max. pre vysoké tempo
	Curves	Ideálne na krivky – možné sú aj extrémne úzke polomery.	4-6	
	Fine Cut	Na presne rezané povrchy bez vytrhávania materiálu.	4-6	
PLASTICS	Solid Materials	Na tvrdé materiály, ako celoplastové materiály alebo plasty zosilnené vláknom.	1-3	
	Profile	Na plastové profily, akrylové sklo (napr. Plexisklo®) a mäkké plasty.	1-3	vyp.
	Laminate	Na laminát a dosky z melamínovej živice (napr. Trespa®).	1-3	
METAL	Steel/Stainless Steel	Na opracovávanie hliníka, neželezných kovov a ocele.	1-3	
	Sandwich Materials	Na sendvičové materiály.	1-3	vyp.
BUILDING MATERIALS	Abrasive Materials	Na drevotrieskové a drevovláknité dosky s cementovým a sadrovým spojivom.	1-3	
	Ceramics	Na opracovávanie tehál a keramiky.	1-3	Min. pre vysokú presnosť Max. pre vysoké tempo
	Insulation	Na mäkké izolačné materiály, kartón a polystyrén.	1-3	

02 Pílenie a oscilácia

Rozstup zubov, výbrus a materiál



Rozvedené zuby na rýchle rezanie



kónicky brúsené listy na čistý rez



Nástrojová oceľ HCS: štandardná kvalita pre všetky drevené materiály



Bimetal HS: odolný voči vysokým teplotám a opotrebovaniu

Výkonové charakteristiky



Spekaný karbid: odolný voči vysokým teplotám a opotrebovaniu



Jemné úlomky spekaného karbidu spájkované natvrdo























Hrubý alebo jemný pílový list, základné pravidlo: najmenej 3 zuby v zábere



Zvltný list, frézované zuby

Basic		Rovné rezy	Rezanie kriviek	Kolmé rezy	Čistý rez bez vytrhávania materiálu	Ozubená dĺžka	Rozstup zubov
	S 75/4/5	○	○			75 mm	4 mm
	S 75/4/25	○	○			75 mm	4 mm
	S 75/4/100	○	○			75 mm	4 mm
	S 105/4/5	○	○			105 mm	4 mm
Univerzálny							
	S 75/4 FSG/5	○	○	●		75 mm	4 mm
	S 75/4 FSG/20	○	○	●		75 mm	4 mm
	S 105/4 FSG/5	○	○	●		105 mm	4 mm
	S 105/4 FSG/20	○	○	●		105 mm	4 mm
	S 145/4 FSG/5	○	○	●		145 mm	4 mm
Straight Cut							
	S 75/2,8/5	●		●	○	75 mm	2,8 mm
	S 75/2,8/20	●		●	○	75 mm	2,8 mm
	S 105/2,8/5	●		●	○	105 mm	2,8 mm
	S 105/2,8/20	●		●	○	105 mm	2,8 mm
	S 145/2,8/5	●		●	○	145 mm	2,8 mm
Curves							
	S 75/1,4 K/5		○		○	75 mm	1,4 mm
	S 75/4 K/5		●			75 mm	4 mm
	S 75/4 K/20		●			75 mm	4 mm
Fine Cut							
	S 75/2,5/5	●			●	75 mm	2,5 mm
	S 75/2,5/25	●			●	75 mm	2,5 mm
	S 75/2,5 R/5	●			●	75 mm	2,5 mm

(ozubenie pre dierovky)

	Max. hrúbka obrobku	Obsah balenia	Cena €*	Obj. č.	Masívne drevo	Drevotrieskové dosky/latové preglejky, surové preglejky	Drevotrieskové dosky potiahnuté, latovky dyhované	Dosky z melamínovej živice (Trespa®, Resopal™), laminát	HPL	EPOXY	Plastice	mäkké plasty, PVC	Celoplastový materiál, akrylové sklo (Plexiglas®)	Plastové profily, akrylové sklo (Plexiglas®)
	30 mm	5 ks.	9,90 11,88	204305	●	●	●							
	30 mm	25 ks.	38,30 45,96	204306	●	●	●							
	30 mm	100 ks.	133,60 160,32	204346	●	●	●							
	60 mm	5 ks.	15,70 18,84	204315	●	●	●							
	30 mm	5 ks.	21,40 25,68	204316	●	●	●							
	30 mm	20 ks.	71,90 86,28	204317	●	●	●							
	60 mm	5 ks.	28,40 34,08	204327	●	●	●							
	60 mm	20 ks.	92,30 110,76	204332	●	●	●							
	100 mm	5 ks.	33,00 39,60	204335	●	●	●							
	30 mm	5 ks.	17,60 21,12	204260	●	●	●							
	30 mm	20 ks.	59,40 71,28	204261	●	●	●							
	60 mm	5 ks.	23,70 28,44	204262	●	●	●							
	60 mm	20 ks.	78,30 93,96	204263	●	●	●							
	100 mm	5 ks.	27,60 33,12	204264	●	●	●							
	10 mm	5 ks.	12,50 15,00	204267	●	●	●							
	30 mm	5 ks.	13,30 15,96	204265	●	●	●							
	30 mm	20 ks.	44,50 53,40	204266	●	●	●							
	30 mm	5 ks.	14,10 16,92	204256	●	○	●				○	○		
	30 mm	25 ks.	57,40 68,88	204257	●	○	●				○	○		
	30 mm	5 ks.	14,30 17,16	204259	●	○	●				○	○		

veľmi vhodný ●
vhodný ○

* Nezáväzná odporúčaná cena výrobcu. Ceny predajcov sa môžu líšiť.
Bez DPH. | S DPH.

02 Pílenie a oscilácia

Rozstup zubov, výbrus a materiál



Rozvedené zuby na rýchle rezanie



kónicky brúsené listy na čistý rez



Nástrojová oceľ HCS: štandardná kvalita pre všetky drevené materiály



Bimetal HS: odolný voči vysokým teplotám a opotrebovaniu

Výkonové charakteristiky



Spekaný karbid: odolný voči vysokým teplotám a opotrebovaniu



Jemné úlomky spečeného karbidu spájkované natvrdo



Hrubý alebo jemný pílový list, základné pravidlo: najmenej 3 zuby v zábere



Zvltný list, frézované zuby

	Solid Materials		Rovné rezy	Rezanie kriviek	Kolmé rezy	Čistý rez bez vytrhávania materiálu	Ozubená dĺžka	Rozstup zubov
PLASTICS	 HS 75/3 BI/5		○	○			75 mm	3 mm
	Profile							
	 S 75/1,5/5		○	○			75 mm	1,5 mm
	Laminate							
	 HM 90/3,3		●				90 mm	3,3 mm
METAL	Oceľ / nerezová oceľ							
	 HS 75/1,2 BI/5		●				75 mm	1,2 mm
	 HS 75/1,2 BI/20		●				75 mm	1,2 mm
	 HS 105/1 BI/5		●				105 mm	1 mm
	Sandwich Materials							
	 HS 155/1,2 BI/5		●				155 mm	1,2 mm
BUILDING MATERIALS	ABRASIVE MATERIALS							
	 HM 75/4,5		○	●			75 mm	4,5 mm
	Ceramics							
	 R 54 G Riff		○	○				54 mm
	Insulation							
	 S 155/W/3		○	○				155 mm
	Sortiment pílových plátokv Drevo							
	 STS-Sort/25 W							75 mm
								
								
								
								

Obsah:

5 x Wood Basic: S 75/4
 5 x Wood Universal S 75/4 FSG
 5 x Wood Straight Cut S 75/2,8
 5 x Wood Curves S 75/4 K
 5 x Wood Fine Cut S 75/2,5

	Max. hrúbka obrobku	Obsah balenia	Cena €*	Obj. č.	HPL	EPOXY	Plastics	Celoplastový materiál, akrylové sklo (Plexisklo®)	Plastové profily, akrylové sklo (Plexiglas®)	Hliník, hliníkové sendvičové dosky	Neželezné kovy, farebné kovy	Železo, oceľ	Viacvrstvové dosky	Nehrdzavajúca oceľ	Tehla, keramika	Vláknocement, sadrováknité dosky	Kartón, izolačné materiály
	30 mm	5 ks.	23,00 27,60	204336		○	●	●		○	○						
	30 mm	5 ks.	14,10 16,92	204268			●		●								
	30 mm	1 ks.	31,40 37,68	204269	●											●	
	20 mm	5 ks.	19,20 23,04	204270						●	●	●		●			
	20 mm	20 ks.	64,80 77,76	204271						●	●	●		●			
	40 mm	5 ks.	24,00 28,80	204272						●	●	●		●			
	110 mm	5 ks.	30,50 36,60	204337						●	●	●	●				
	30 mm	1 ks.	21,40 25,68	204343	●	●										●	
	8 mm	1 ks.	9,50 11,40	204344		●					○	○			●		
	110 mm	3 ks.	16,90 20,28	204345													●
	30 mm	25 ks.	60,10 72,12	204275													

veľmi vhodný ●
vhodný ○

* Nezáväzná odporúčaná cena výrobcu. Ceny predajcov sa môžu líšiť.
Bez DPH. | S DPH.

Pre presnosť pílenia.

Ponorné píly TS 55 F, TSC 55 K a TS 75.



Kvalitné výsledky práce

Kto chce čisté rezy bez vytrhávania materiálu, pracuje s vodiacou lištou. Ponorná píla beznástrojovo zafixovaná vodiacimi čelustami sa po nej pohybuje absolútne bez vôle.



Bezprašná práca

Nastaviteľné sacie hrdlo s objímkou CLEANTEC sa postará o bezpečné osadenie saciej hadice na náradí. V kombinácii s mobilným vysávačom Festool sa piliny odsávajú už hneď tam, kde vznikajú. Pre čistú a zdravú prácu.



Perfektné výrezy

Napríklad do kuchynských pracovných dosiek je potrebné vytvoriť ponorné rezy presne na náryse. Priezor pritom dodatočne umožňuje aj perfektný výhľad na koncovú značku, napríklad v rohoch.

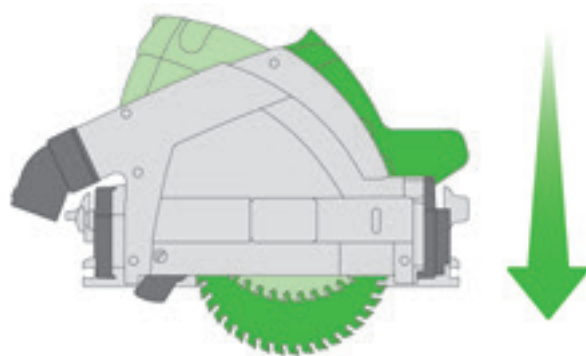

Princíp činnosti ponorných píl

Pílový kotúč sa zanorí do materiálu do vopred nastavenej hĺbky. Po dokončení rezu sa pílový kotúč kompletne vráti späť do krytu.

Na rýchle a presné skracovacie rezy.

Ručné kotúčové píly HK 55, HKC 55 a HK 85.



Rýchle a uhlavo presné rezy

Cvak – a hotovo. Ručné kotúčové píly sa dajú hravo ľahko spojiť s kapovacou lištou FSK. Obratom ruky tak vznikne mobilný a jednoducho použiteľný kapovací pílový systém. S ním sa skracovanie lát a dosiek vydarí rýchlo a jednoducho.



Veľmajster pri stavbách z dreva

Skracovanie dreveného masívu, práce na väzbe, prirezávanie paluboviek, hraneného reziva alebo dosiek, pílenie čapov alebo prirezávanie doskového materiálu každého druhu – s ručnými kotúčovými pilami Festool v kombinácii s kapovacími lištami, vodiacími lištami, paralelným dorazom alebo vedenými voľnou rukou sa rezanie bez námahy vydarí.



Princíp činnosti ručných okružných píl

Pílový kotúč je pri rezaní zafixovaný na nastavenú hĺbku rezu. Z dôvodu ochrany používateľa, obrobku a pílového kotúča je zakrytý výkyvným krytom.



Väčšia nezávislosť

Pre viac mobility pri stavbe z dreva: Akumulátorová ručná kotúčová píla s kapovacou lištou FSK ukáže, čo dokáže dnes píla na stavbe – aj bez zásuvky a ťahania kábla.

Koniec nebezpečným spätným rázom. Technológia KickbackStop.

Festool podstatne vylepšil novú generáciu akumulátorových ponorných píľ TSC 55 K a nových QUADRIVE a rozšíril inteligentnú funkciu KickbackStop. Rýchlejšie ako za okamih rozpozná senzor zablokovanie nástroja a v zlomku sekundy zastaví motor. Nebezpečenstvo poranenia sa tým znižuje na minimum.





Silný s výhodou bezpečnosti.

Elektronická funkcia KickbackStop pôsobí proti nebezpečnému vykrúteniu zápästia pri náhlom zaseknutí alebo zablokovaní vrtacieho skrutkovača a stará sa tak o vyššiu bezpečnosť pri práci. Senzor v elektronike nepretržite sleduje rýchlosť rotačného pohybu a uhol skrútenia. Ak sa pracovný nástroj zablokuje, náradie sa v kritickom stave vypne.

>> Strana 188



Naše majstrovské dielo. Teraz s jedinečnou funkciou KickbackStop.

Pri pílení ponornou pilou TSC 55 K leží snímací klin KickbackStop na vodiacej lište alebo opracovávanom materiáli. Ak dôjde k spätnému rázu pri zanorení do obrobku alebo pri rezaní, snímací klin KickbackStop to detekuje a spustí rýchle zabrzdzenie. Spätý pohyb ponornej píly smerom k používateľovi sa zastaví, čím sa minimalizuje riziko poranenia.

>> Strana 48



Online

Pre znalcov techniky

Animácia k funkcii KickbackStop a ďalšie informácie na www.festool.sk/kickbackstop

Naše majstrovské diela. Výrazne zlepšené.

Ponorné píly s hĺbkou rezu 55 mm.

Milióny píl neklamú: Naša ponorná píla odjakživa presviedča absolútne presnými rezmi, najvyššou výkonnosťou a extrémne dlhou životnosťou. Spoľahlivosť, na ktorú ste zvyknutý, zostáva – nová je len pracovná rýchlosť, ktorá tu ešte nikdy nebola: teraz dvojnásobne rýchla. Okrem toho nová generácia pílových kotúčov garantuje perfektnú kvalitu rezov pri maximálnom reznom výkone.

NOVÉ

Ponorná píla TS 55 F

Kábový variant. Absolútne presné rezy so zanorením do hrúbky materiálu 55 mm, s vysokou výkonnosťou a enormne dlhou životnosťou.

Akumulátorová ponorná píla TSC 55 K

Najlepšia akumulátorová ponorná píla ešte bezpečnejšia: Jedinečná funkcia KickbackStop nielen chráni váš obrobok, ale aj minimalizuje nebezpečenstvo poranenia.

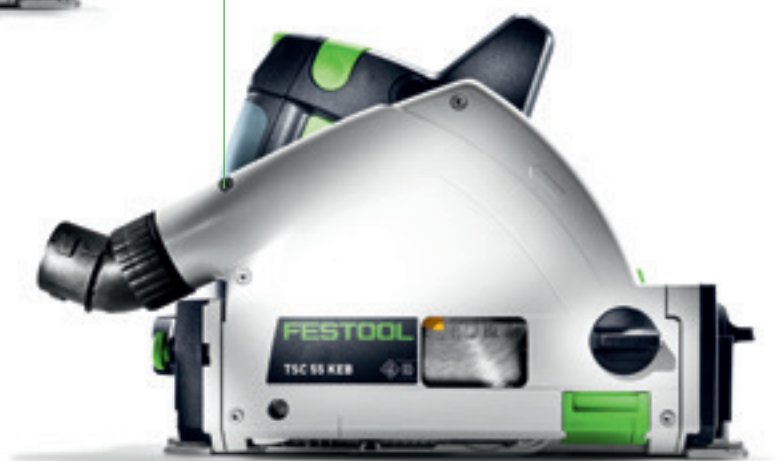
NOVÉ

Bezuhlíkový motor EC-TEC





Väčšia bezpečnosť, väčší komfort

Pružne uložený vodiaci klin vyčnieva pred pílovým kotúčom, bráni zaseknutiu a zjednodušuje opakované vloženie do existujúcich škár rezu.

Presné rezy pre menej dodatočných úprav

S násuvným chráničom proti vytŕhaniu materiálu v kombinácii s vodiacou lištou ide pílenie hladko a dokonca obojručne.



Dokonalé výsledky

Pílové kotúče, ktoré sú perfektne zladené s našimi ponornými pílamí, sa v kombinácii s redukovanou šírkou rezu, tvarmi ozubenia a zubami zo spekaného karbidu postarajú o vyšší rezný výkon a dlhšiu životnosť – s trvale dokonalou kvalitou rezu.

Akumulátorová ponorná píla. S jedinečnou technológiou KickbackStop.

Integrovaná funkcia KickbackStop znižuje nebezpečenstvo poranenia následkom spätného rázu pri rezaní alebo zanorení do obrobku. Zastaví pílový kotúč píly TSC 55 K rýchlejšie než mrknutím oka. Úplne bez výmeny a ďalších nákladov sa dá píla po spustení okamžite používať.



Viac informácií o technológii KickbackStop nájdete na strane 46

Veľká s hĺbkou.

Ponorná píla s hĺbkou rezu 75 mm.

Verné jednej línii. Na milimeter presne a bez ostrapov. So silou dostatočnou na každý materiál, ale stále s jednoduchou manipuláciou. A s trojnásobným uložením motora vrátane MMC elektroniky – pre vynikajúcu životnosť. Pritom sa v TS 75 spája vysoká sila a jednoduchá manipulácia.

Ponorná píla TS 75

Presné zanorené rezy až do hrúbky materiálu 75 mm.



Najvyššia kvalita rezov

Pre kvalitné výsledky práce: Kto chce mať čisté rezy bez vytrhávania, pracuje s vodiacou lištou. So zafixovaním pomocou beznástrojovo nastaviteľných vodiacich čelustí funguje náradie TS 75 bez akejkoľvek vôle.



Bezpečné a čisté zanorovanie

Rozovierací klin je uložený pružne a pri nasadení na obrobok sa zasunie sám naspäť do krytu. Po zanorení náradia sa rozovierací klin posunie do drážky pílenia a zaistí pílový kotúč pred zakliesnením. To znamená, že rozovierací klin je vždy na píle a postará sa o trvalú bezpečnosť.





Technické parametre	TS 55 F	TSC 55 K	TS 75
Príkion (W)	1.200	–	1.600
Napätie akumulátora (V)	–	18/36	–
Voľnobežné otáčky (min ⁻¹)	2.000 – 5.800	2.650 – 3.800/5.200	1.350 – 4.400
Priemer pílového kotúča (mm)	160	160	210
Rozsah uhlov (°)	-1 – 47	-1 – 47	0 – 47
Hĺbka rezu (mm)	0 – 55	0 – 55	0 – 75
Hĺbka rezu pri 45° (mm)	43	43	55
Ø prípojky na odsávanie prachu (mm)	27/36	27/36	27/36
Kapacita akumulátora (Ah)	–	5,2	–
Hmotnosť (kg)	4,5	–	6,2
Hmotnosť 1x18 V/2x18 V (kg)	–	4,6/5,3	–











Spôsoby použitia

Rezanie výrezov do kuchynských pracovných dosiek	●	●	●
Prerezávanie dverí na dĺžku	●	●	●
Prerezávanie drevotrieskových dosiek	●	●	●
Prerezávanie vchodových dverí do 75 mm	○	○	●
Výrezy na osadenie skla	●	●	●
Vyrezávanie starých drevených podláh	●	●	●
Prerezávanie dyhovaných dosiek alebo dosiek s vrstvou plastu	●	●	●
Omietanie a skracovanie fošní	○	○	●

veľmi vhodný ●
vhodný ○

02 Pílenie a oscilácia

Rozsah dodávky		Cena €*	Obj. č.
TS 55 F	Všetky varianty: pílový kotúč do okružnej píly WOOD FINE CUT HW 160×1,8×20 WD42, chránič proti vytŕhaniu materiálu, priehľadné okienko, inbusový kľúč SW 5, Systainer SYS3 M 337		
	TS 55 FEBQ-Plus	491,00 589,20	576703
	TS 55 FEBQ-Plus-FS vodiaca lišta FS 1400/2	585,70 702,84	577010
TSC 55 K	Všetky varianty: pílový kotúč do okružnej píly WOOD FINE CUT HW 160×1,8×20 WD42, chránič proti vytŕhaniu materiálu, priehľadné okienko, vrecko na prach, inbusový kľúč SW 5, Systainer SYS3 M 437		
	TSC 55 KEB-Basic bez akumulátora, bez nabíjačky	519,00 622,80	576712
	TSC 55 5,2 KEBI-Plus/XL 2 x Akumulátor BP 18 Li 5,2 ASI, 2 x rýchlonabíjačka TCL 6	799,00 958,80	576714
	TSC 55 5,2 KEBI-Plus/XL-FS 2 x Akumulátor BP 18 Li 5,2 ASI, 2 x rýchlonabíjačka TCL 6, vodiaca lišta FS 1400/2	893,70 1.072,44	577006
TS 75	Všetky varianty: pílový kotúč do okružnej píly WOOD UNIVERSAL HW 210×2,4×30 W36, doraz proti spätnému rázu FS-RSP, chránič proti vytŕhaniu materiálu, inbusový kľúč SW 5, Systainer SYS 5 TL		
	TS 75 EBQ-Plus	728,00 873,60	561436
	TS 75 EBQ-Plus-FS vodiaca lišta FS 1400/2	822,70 987,24	561512

Príslušenstvo	Cena €*	Obj. č.
Paralelný doraz Všetky varianty: obojstranne vedený paralelný doraz, použiteľný aj ako rozšírenie stola, max. šírka obrobku 100 mm		
 PA-TS 55 pre TS 55, TS 55 R, TS 55 F, TSC 55, TSC 55 K	48,10 57,72	491469
 PA-TS 75 pre TS 75	55,00 66,00	492243
 Kryt ABSA-TS 55 pre TS 55, TS 55 R, TS 55 F, TSC 55, TSC 55 K, použiteľný aj ako drážkovací doraz, kryt na lepšie odsávanie prachu, šírka drážky TS 55 15 – 46 mm	47,60 57,12	491750
Ochrana proti trieskam Všetky varianty: na rezanie bez strapkania vpravo od pílového kotúča, použiteľný s aj bez vodiacej lišty, obsah balenia 5 ks.		
 SP-TS 55 R/5 pre TS 55 R, TS 55 F, TSC 55, TSC 55 K	14,40 17,28	499011
 SP-TS 55/5 pre TS 55 a TS 75	14,40 17,28	491473
 Ochrana proti spätnému rázu FS-RSP pre TS 55, TS 55 R, TS 55 F, TSC 55, TSC 55 K, TS 75, HKC 55, HK 55, ATF 55, AP 55, AT 65, AP 65, AP 85, použiteľný aj ako doraz vedenia, slúži ako zadný a predný koncový doraz na vodiacej lište FS/2	16,80 20,16	491582
 Vodiace lišty Pozri stranu 59		
 Technológia akumulátorov a nabíjania Pozri stranu 28		
 Vrečko na prach SB-TSC pre TSC 55, TSC 55 K, HKC 55, skladateľné pre priestorovo úspornú prepravu, na všetky drevené materiály, s uzáverom	34,70 41,64	500393
 Pílové kotúče Pozri stranu 76		

Teraz môžete odrezávať ešte lepšie. So systémom.

Ako samostatné náradie presvedčí, ako systém už nadchne. Či už vodiaca lišta, uhlový doraz, paralelný doraz, multifunkčný stôl alebo jednoduché pripojenie odsávania. Všetko sa k sebe hodí a optimalizuje vašu prácu.

Viac informácií nájdete na strane 316



Všestrannosť pre stavby z dreva – aj s akumulátorom.

Ručné kotúčové píly s hĺbkou rezu 55 mm.

Kapovací systém píly umožňujúci väčšiu nezávislosť spája presnosť a efektívnosť s vysokou jednoduchosťou obsluhy, optimalizovanou ergonómiou a jednoduchou manipuláciou. Prítom vlastnosti, ako nastavenie hĺbky rezu s funkciou zanorenia, diaľkové ovládanie výkyvného krytu, vodiaci klin a rýchla výmena pílového kotúča pomocou rozhrania FastFix vytvárajú tie najlepšie pracovné podmienky. A kapovacia lišta umožňuje presne, opakovane rovnaké rezy.

Ručná kotúčová píla HK 55

Káblový variant. Na pozdĺžne a priečne rezy až do hrúbky materiálu 55 mm. 1 200 W motor so silným ťahom a výkonnou elektronikou sa postará o konštantnú silu pri pílení.



Bezuhlíkový motor EC-TEC



Akumulátorová ručná kotúčová píla HKC 55

Mobilita a nezávislosť v každej polohe s bezuhlíkovým motorom EC-TEC v kombinácii s výkonným 18 V lítiovo-iónovým akumulátorom pre maximálny výkon pri rezaní. Na pozdĺžne a priečne rezy až do hrúbky materiálu 55 mm.





Presnosť pri opakovaní

Rýchle uhlovo presné a mobilné vyhotovenie skracovacích rezov. Skracovacie rezy s kapovacou lištou FSK.



Vodiaci klin pre vysokú bezpečnosť

Vodiaci klin umožní pílenie bez prekážok, napínania, a teda bezpečne. Tým, že je integrovaný do pružne uloženého výkyvného krytu, bez prekážky sú umožnené aj zanorené rezy.



Dialkové ovládanie výkyvného krytu

Aby bol umožnený voľný výhľad na pílový kotúč, výkyvný ochranný kryt sa môže vytočiť od prednej rukoväti dozadu, čím sa pílový kotúč odkryje. A ruky pritom zostanú vždy v bezpečnej vzdialenosti od pílového listu.



Nárys = rez

Presná práca aj pri šikmých rezoch do 50°. Pri rezaní v kombinácii s vodiacou lištou alebo kapovacou lištou sa bude narysovaná hrana aj pri šikmých rezoch vždy rovnať reznej hrane.

**Presnosť pri opakovaní.
Kapovacia lišta FSK.**

HK 55, HKC 55 a HK 85 sa dajú hravo ľahko spojiť s kapovacou lištou FSK, ktorá sa dodáva v troch dĺžkach. Obratom ruky tak vznikne mobilný, ľahko ovládateľný kapovací pílový systém na precízne a uhlovo presné skracovacie rezy.

Viac informácií nájdete na strane 59

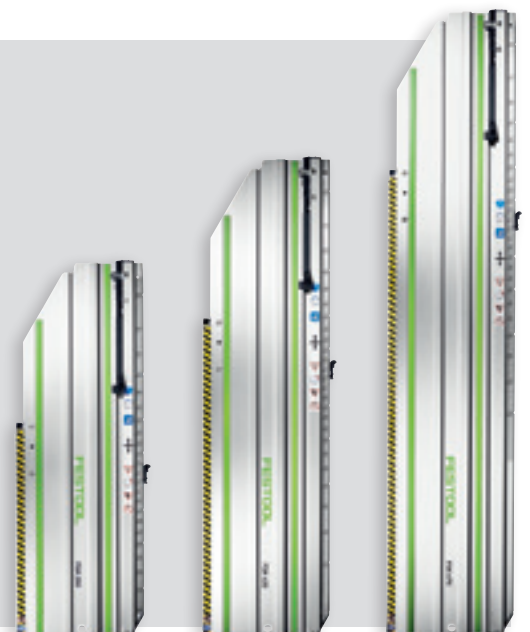

Všeumelec na stavbu z dreva.

Ručná kotúčová píla s hĺbkou rezu 85 mm.

Či skracovanie masívu, zaobľovacie práce, prirezávanie podlahových dosiek, hraneného reziva alebo dosiek, pílenie čapov alebo prirezávanie doskového materiálu každého druhu – odolná HK 85 je so svojimi 1900 wattmi ideálnou kombináciou výkonu a komfortu s množstvom detailov výbavy a jedinečným príslušenstvom. Vďaka nastaveniu hĺbky rezu s funkciou zanorenia, diaľkovému ovládaniu výkyvného krytu a vodiacemu klinu je manipulácia s ňou bezpečná a komfortná.



Ručná kotúčová píla HK 85

Ručná kotúčová píla so silným ťahom s hĺbkou rezu 85 mm.



Z ručnej kotúčovej pily na drážkovaciu fréžku

So súpravou na prestavbu nastavovacieho drážkovača sa multifunkčný HK 85 premení na drážkovaciu fréžku na priečne a pozdĺžne drážky. Len na drážky šírky 16 – 25 mm a hĺbky 0 – 35 mm.











Nárys = rez

Presná práca aj pri šikmých rezoch do 60°. Pri rezaní v kombinácii s vodiacou lištou alebo kapovacou lištou sa bude narysovaná hrana aj pri šikmých rezoch vždy rovnať reznej hrane.

















Technické parametre	HK 55	HKC 55	HK 85
Príkion (W)	1.200	-	1.900
Napätie akumulátora (V)	-	18	-
Voľnobežné otáčky (min ⁻¹)	2.000 – 5.400	4.500	3.500
Priemer pílového kotúča (mm)	160	160	230
Rozsah uhlov (°)	0 – 50	0 – 50	0 – 60
Hĺbka rezu 0°; 90° (mm)	0 – 55	0 – 55	0 – 86
Hĺbka rezu pri 45°/50° (mm)	42/38	42/38	-
Hĺbka rezu 45°/60° (mm)	-	-	62/47
Ø prípojky na odsávanie prachu (mm)	27/36	27/36	27/36
Kapacita akumulátora (Ah)	-	5,2	-
Hmotnosť (kg)	4,4	-	6,8
Hmotnosť s akumulátorom (kg)	-	4,1	-

Rozsah dodávky	Cena €*	Obj. č.
HK 55 Všetky varianty: pílový kotúč do okružnej píly WOOD STANDARD HW 160×1,8×20 W18, inbusový kľúč SW 5, Systainer SYS3 M 337		
 HK 55 EBQ-Plus	375,00 450,00	576121
 HK 55 EBQ-Plus-FS vodiaca lišta FS 1400/2	469,70 563,64	576126
 HK 55 EBQ-Plus-FSK 420 kapovacia lišta FSK 420	544,90 653,88	576131
HKC 55 Všetky varianty: pílový kotúč do okružnej píly WOOD STANDARD HW 160×1,8×20 W18, inbusový kľúč SW 5, Systainer SYS3 M 337		
 HKC 55 EB-Basic bez akumulátora, bez nabíjačky	366,00 439,20	576163
 HKC 55 5,2 EBI-Plus-SCA 2 x Akumulátor BP 18 Li 5,2 ASI, rýchlonabíjačka SCA 8	656,00 787,20	576165
 HKC 55 5,2 EBI-Set-FSK 420 2 x Akumulátor BP 18 Li 5,2 ASI, rýchlonabíjačka SCA 8, kapovacia lišta FSK 420	825,90 991,08	576169
HK 85 Všetky varianty: pílový kotúč do okružnej píly WOOD STANDARD HW 230×2,5×30 W24, paralelný doraz, inbusový kľúč SW 5, Systainer SYS3 M 437		
 HK 85 EB-Plus	629,00 754,80	576147
 HK 85 EB-Plus-FS vodiaca lišta FS 1400/2	723,70 868,44	576138

02 Pílenie a oscilácia

Spôsoby použitia	HK 55	HKC 55	HK 85
Skracovanie strešných lát	●	●	-
Prírežovanie dosiek	●	●	○
Pílenie doskových materiálov	●	●	○
Rezanie čapov na trámoch	●	●	●
Rezanie trávov	-	-	●
Zužovanie hraneého reziva a krokiev	-	-	●
Prírežovanie sendvičových prvkov	-	-	●

veľmi vhodný ●
vhodný ○

Príslušenstvo	Cena €* €	Obj. č.
Kapovacia lišta Všetky varianty: pre HKC 55, HK 55, HK 85, skrutkovacia zvierka FSZ 120		
 FSK 250 dĺžka rezu 250 mm, rozsah uhlov -45 – +60°, hmotnosť 0,98 kg	147,20 176,64	769941
 FSK 420 dĺžka rezu 420 mm, rozsah uhlov -60 – +60°, hmotnosť 1,26 kg	169,90 203,88	769942
 FSK 670 dĺžka rezu 670 mm, rozsah uhlov -60 – +60°, hmotnosť 1,63 kg	192,50 231,00	769943
Taška Všetky varianty: taška na prenášanie s popruhom na plece		
 FSK420-BAG pre FSK 250, FSK 420	55,60 66,72	200160
 FSK670-BAG pre FSK 670	66,90 80,28	200161
 Ochrana proti spätnému rázu FS-RSP pre TS 55, TS 55 R, TS 55 F, TSC 55, TSC 55 K, TS 75, HKC 55, HK 55, ATF 55, AP 55, AT 65, AP 65, AP 85, použiteľný aj ako doraz vedenia, slúži ako zadný a predný koncový doraz na vodiacej lište FS/2	16,80 20,16	491582
Paralelný doraz		
 PA-HKC 55 pre HKC 55, HK 55, použiteľný aj ako rozšírenie stola, obojstranne vedený paralelný doraz	46,50 55,80	576912
 PA-HK 85 pre HK 85, použiteľný aj ako rozšírenie stola, obojstranne vedený paralelný doraz	54,40 65,28	576911
 PA-A-HK 85 pre HK 85, obojstranne vedený ohnutý paralelný doraz	88,40 106,08	574670
 Drážkovacie zariadenie VN-HK85 130X16-25 pre HK 85, na frézovanie priečných a pozdĺžnych drážok; hĺbka frézovania 0 – 35 mm a šírka 16 – 25 mm, vymeniteľné platničky HW-WP 14x14x2, nastaviteľný drážkovač Ø 130 x 16 – 25 mm, ochranný kryt (pevný), ochranný kryt (pohyblivý), upínacia príručka, protipríručka, Dištančné podložky, Systainer SYS3 M 137, Ø prípojky na odsávanie prachu 36 mm, hmotnosť 0,9 kg	531,80 638,16	576803
 Otoč. platničky HW-WP 14x14x2/12 pre nastavovací drážkovač HK 85, rozmery [D x Š x V] 14 x 14 x 2 mm, obsah balenia 12 ks.	65,90 79,08	574671
 Vodiace lišty Pozri stranu 59		
 Technológia akumulátorov a nabíjania Pozri stranu 28		
 Vrečko na prach SB-TSC pre TSC 55, TSC 55 K, HKC 55, skladateľné pre priestorovo úspornú prepravu, na všetky drevené materiály, s uzáverom	34,70 41,64	500393
 Pílové kotúče Pozri stranu 76		

Vodiaca lišta FS.

Bezpečné a rovné vedenie stroja.

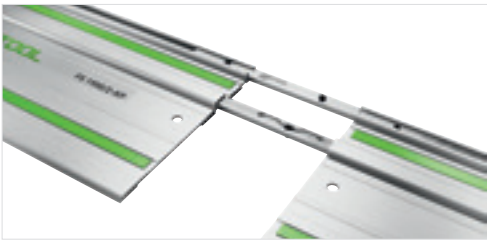

Pohodlné spájanie

Samovyrovnávací spájací prvok umožňuje rýchle a pohodlné priame spájanie vodiacich lišt. Na dlhé, rovné rezy.



Hladké rezy

Gumená manžeta priamo na náryse bráni vytrhávaniu hrán – aj pri uhlových rezoch.



NOVÉ

Precíznosť v každom uhle

Uhlový doraz pre vodiace lišty – na presné a rýchle šikmé uhlové rezy. Uhly v rozsahu -60° až $+60^\circ$ sa dajú nastaviť s vysokou presnosťou a možnosťou presného opakovania.

Kapovacia lišta FSK.

Rýchlo vedené a uhlovo presné kapovacie rezy.



Systém dorazov

Pevný oporný čap a nastaviteľný doraz umožňujú presne opakovateľné uhlové rezy v rozsahu -60° až $+60^\circ$. Aby bola práca jednoduchá, najbežnejšie nastavenia uhla sa zaaretujú v lište.



Rýchlouzáver

Ručné kotúčové píly sa jedným pohybom spoja s kapovacou lištou a rovnako jednoducho ich aj odpojíte. Podľa toho, či chcete píliť s vedením alebo voľnou rukou.



Vratná funkcia

Z dôvodu stálej pripravenosti na použitie je kapovacia lišta vybavená nastaviteľnou zarážkou a integrovaným gumeným pásom, ktorý vráti píly do východiskovej polohy.

Presné výsledky, rozmanitosť použitia a mobilita – perfektne skombinované.

Kompaktná kapovacia píla s ťahovou funkciou KAPEX s hĺbkou rezu 60 mm.

Kapovacie píly s ťahovou funkciou KAPEX KS 60 a KSC 60 umožňujú vysoko presné kapovacie rezy – a to s veľkou rozmanitosťou použitia vďaka obojstrannému uhlu úkosu až do 60 stupňov a obojstrannému uhlu sklonu do 47 stupňov. Dvojité stĺpikové vedenie s dvojitým uložením zaisťuje presné a hladké vedenie pílového kotúča: tak sa vydarí každý rez perfektne, bez kývania alebo trasenia.



Kapovacia píla KAPEX KS 60



Vzdáva sa všetkého, čo je na montáži zbytočné. Napríklad každého gramu hmotnosti. Presvedčí ergonomicky usporiadanými rukoväťami, navíjaním kábla a prepravnou poistkou.

Akumulátorová kapovacia píla s ťahovou funkciou KAPEX KSC 60

S maximálnym akumulátorovým výkonom: O takmer nekonečnú výdrž sa postará bezuhlíkový motor EC-TEC v kombinácii so systémom dvoch akumulátorov.

NOVÉ



Bezuhlíkový motor EC-TEC





Najväčšia presnosť

Dvojité uloženie na guľôčkových ložiskách: Dvojtápkové vedenie Festool sa postará o bezpečné a hladké vedenie pilového kotúča a znamená vysokú presnosť – úplne bez kývania a trasenia.



Optimálny výhľad na nákras

Ostré LED svetlo preniesie tieň vrhaný pilovým kotúčom ako presný ukazovateľ línie rezu na obrobok.



Mobilita bez hraníc

S ergonomicky umiestnenými rukoväťami, navíjaním kábla a prepravnou poistkou. A k tomu mimoriadne kompaktný tvar vďaka zalícovane končiacim vodiacim tyčiam a nízka hmotnosť.



Maximálna sila, takmer nekonečná výdrž

Bez citeľného rozdielu – vďaka kombinácii bezuhlíkového motora EC-TEC a systému dvojitého akumulátora (2x 18 V) je nová KSC 60 tak pôsobivo výkonná ako sieťové náradie, pričom je zachovaná plná mobilita.

**Rafinované príslušenstvo:
Šetrí čas, chráni pred omylmi.**

Uhlová jednotka na rýchle snímanie vonkajších a vnútorných uhlov a následné jednoduché a presné prenesenie na pílu.

Viac informácií nájdete na strane 65



Extratrieda do posledného detailu.

Kapovacia píla s ťahovou funkciou KAPEX s hĺbkou rezu do 120 mm.

Kompaktné, ľahké, neporaziteľné čo sa týka komfortu a neopísateľne všestranné. Pre presné výsledky v dielni alebo pri montáži. S obojstrannými guľôčkovými puzdrami, ktoré hneď dvojnásobne držia vedenie vďaka mimoriadne veľkoryso dimenzovaným vodiacim stĺpikom.



Kapovacia píla KAPEX KS 120

S dvojitým líniovým laserom na presné označenie, pohodlne prístupné jemné nastavenie na milimeter presné nastavenie uhla pílenia a integrovaná špeciálna kapovacia poloha pre hĺbku rezu max. do 120 mm.



Ešte vyšší komfort

KS 120 má jemné nastavenie, aby bolo možné na milimeter presné nastavenie uhla pílenia. Ako všetky dôležité ovládacie prvky nastaviteľné pohodlne a rýchlo spredu.



Extratrieda do posledného detailu

KS 120 má dvojitý líniový laser, aby bolo možné presné naznačenie rezu.

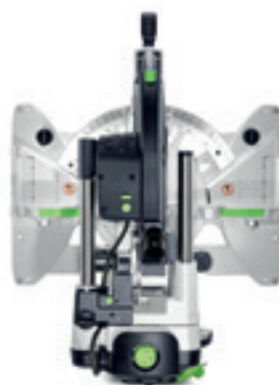

Maximálna presnosť pre perfektný rez

Dvojstĺpkové vedenie Festool zaručuje bezpečné a hladké vedenie pílového kotúča a znamená vysokú presnosť.



Technické parametre	KS 60	KSC 60	KS 120
Príkion (W)	1.200	–	1.600
Napätie akumulátora (V)	–	18/36	–
Voľnobežné otáčky (min ⁻¹)	1.300 – 3.500	1.300 – 1.800/3.500	1.400 – 3.400
Priemer pílového kotúča (mm)	216	216	260
Hĺbka rezu 90°/90° (mm)	305 x 60	305 x 60	305 x 88
Hĺbka rezu 45°/90° (mm)	215 x 60	215 x 60	215 x 88
Zvláštna hĺbka rezu 90°/90° (mm)	–	–	60 x 120
Hĺbka rezu 45°/45° (vľavo) (mm)	215 x 40	215 x 40	215 x 55
Profil venca, diagonálny rez 45°/90° (mm)	–	–	168
Uhol sklonu (°)	47/46	47/46	47/47
Uhol úkosu (°)	60/60	60/60	50/60
Ø prípojky na odsávanie prachu (mm)	27/36	27/36	27/36
Kapacita akumulátora (Ah)	–	5,2	–
Hmotnosť (kg)	17,8	–	23,1
Hmotnosť 1x18 V/2x18 V (kg)	–	17,1/18,5	–

Spôsoby použitia

Skracovanie trámov a dosiek do hrúbky 60 mm	●	●	●
Skracovanie trámov a hranolov do hrúbky 88 mm	–	–	●
Pílenie obkladov, laminátov a líšt	●	●	●
Odrezávanie/skracovanie hliníkových a iných neželezných profilov	●	●	●
Pílenie drážky s definovanou hĺbkou	●	●	●
Zalícovanie soklových a stropných líšt do výšky 120 mm	–	–	●
Zalícovanie soklových líšt s polovičným uhlom	○	○	○

veľmi vhodný ●
vhodný ○









Ešte mobilnejšie s podvozkom: Hodí sa na všetky modely KAPEX.









Podvozok umiestni všetky modely KAPEX do pracovnej výšky, ktorá šetrí chrbát a vďaka premyslenému sklápaciemu mechanizmu sa rozloží rýchlo a jednoducho. Prídavné kapovacie dorazy umožnia presnú prácu s výložníkom do dĺžky rezu 2,4 m.





Viac informácií nájdete na strane 64











02 Pílenie a oscilácia

Rozsah dodávky	Cena €*	Obj. č.
KS 60	Všetky varianty: pílový kotúč do okružnej píly WOOD UNIVERSAL HW 216×2,3×30 W36, skrutkovacia zvierka FSZ 120, inbusový kľúč SW 6	
 KS 60 E	696,00 835,20	561683
 KS 60 E-Set LED svetelný lúč, uhlová jednotka, zvýšenie	806,00 967,20	561728
 KS 60 E-UG-Set/XL LED svetelný lúč, uhlová jednotka, zvýšenie, prepravný vozík, kapovací doraz KA-UG-KS R/L	1.654,90 1.985,88	574789
KSC 60	Všetky varianty: pílový kotúč do okružnej píly WOOD UNIVERSAL HW 216×2,3×30 W36, skrutkovacia zvierka FSZ 120, LED svetelný lúč, uhlová jednotka, zvýšenie, vrečko na prach, inbusový kľúč SW 6	
 KSC 60 EB-Basic	850,00 1.020,00	576847
 KSC 60 EB 5,2 I-Plus energetická súprava SYS 18V 2x5,2/TCL 6 DUO	1.143,00 1.371,60	577174
 KSC 60 EB 5,2 I-UG-Set energetická súprava SYS 18V 2x5,2/TCL 6 DUO, prepravný vozík, kapovací doraz KA-UG-KS R/L	1.992,00 2.390,40	577178
KS 120	Všetky varianty: pílový kotúč do okružnej píly WOOD UNIVERSAL HW 260×2,5×30 W60, uhlová jednotka, upínacia svorka na obrobok, inbusový kľúč SW 6	
 KS 120 REB	1.348,00 1.617,60	575302
 KS 120 REB-Set-UG prepravný vozík, kapovací doraz KA-UG-R/L, dorazový jazdec, teleskop. predĺženia + stupnica, výklopná oporná nožička	2.196,90 2.636,28	575313
 KS 120 REB-Set-MFT multifunkčný stôl MFT KAPEX, uhlová podpera AB-KA-UG, kapovací doraz KA-UG-R/L, upínacia súprava, dorazový jazdec, teleskop. predĺženia + stupnica, výklopná oporná nožička	2.317,50 2.781,00	576663

Príslušenstvo pre kapovaciú pílu s ťahovou funkciou KS 60 a KSC 60	Cena €*	Obj. č.
Kapovací doraz Všetky varianty: pre KS 60, KSC 60, na používanie v spojení s mobilným pracovným stolom Festool UG-KAPEX KS 60, dorazový jazdec, teleskop. predĺženia + stupnica, výklopná oporná nožička, stupnica, dĺžka ramena – bez teleskopu 1.480 mm, max. dĺžka merania 2.400 mm		
 KA-UG-KS 60-L hmotnosť 4,6 kg	233,50 280,20	201907
 KA-UG-KS 60-R hmotnosť 4,6 kg	233,50 280,20	201908
 KA-UG-KS 60-R/L pozostáva z kapovacieho dorazu KA-UG-L a kapovacieho dorazu KA-UG-R	466,50 559,80	201909
 Adaptérová doska UG-AD-KS 60 pre KS 60, KSC 60, Adaptérová doska vrátane zásobníka pílových listov na upevnenie KS 60 na pracovnom stole UG-KAPEX KS 60	114,20 137,04	202056
Prepravný vozík Všetky varianty: pre KS 60, KSC 60, jednoduché sklopie na účely prepravy, pracovná výška 900 mm		
 UG-KS 60 hmotnosť 13 kg	382,40 458,88	200129
 UG-KA-KS 60 Set (kapovacie dorazy KA-UG-R a KA-UG-L obsiahnuté v dodávke), prepravný vozík, kapovací doraz KA-UG-KS R/L, hmotnosť 21 kg	848,90 1.018,68	202055
 Zvýšenie A-SYS-KS 60 pre KS 60, KSC 60, nožičky na zvýšenie stola KS 60 presne na výšku kontajnera Systainer SYS 1 T-LOC a Classic, Výška stola=Systainer: dlhé obrobky sa dajú pri práci na podlahe pohodlne podprieť, ako doplnková výbava pre KS 60, už je súčasťou dodávky KS 60 SET	31,60 37,92	500121
 Svetelný lúč SL-KS 60 pre KS 60, LED svetelný lúč na presné zobrazenie línie rezu a optimálny výhľad na nákras, ako doplnková výbava pre KS 60, už je súčasťou dodávky KS 60 SET	53,30 63,96	500120
 Vrečko na prach SB-KSC pre KSC 60, zabezpečuje pracovné prostredie s malou prašnosťou pri maximálnej mobilite	39,00 46,80	577173

Príslušenstvo pokosovej píly KAPEX KS 120		Cena €*	Obj. č.
Kapovací doraz Všetky varianty: pre KS 120, KS 88, na používanie v spojení s mobilným pracovným stolom Festool UG-KAPEX KS 120, stupnica, dorazový jazdec, teleskop. predĺženia + stupnica, výklopná oporná nožička, dĺžka ramena – bez teleskopu 1.480 mm, max. dĺžka merania 2.400 mm			
	KA-UG-KS 120-L hmotnosť 4,6 kg	233,50 280,20	497353
	KA-UG-KS 120-R hmotnosť 4,6 kg	233,50 280,20	497352
	KA-UG-KS 120-R/L pozostáva z kapovacieho dorazu KA-UG-L a kapovacieho dorazu KA-UG-R	466,50 559,80	497514
	Uhlová podpera AB-KA-UG/2 pre KS 120, KS 88, KS 60, KSC 60, doraz na ukladanie vencových profilov v šikmej polohe, kompatibilný s kapovacím dorazom prepravný vozík KA-UG, obsah balenia 2 ks.	98,30 117,96	203356
Prepravný vozík Všetky varianty: pre KS 120, KS 88, jednoduché sklopenie na účely prepravy, prepravné kolieska, pracovná výška 900 mm			
	UG-KAPEX KS 120 hmotnosť 10,1 kg	382,40 458,88	497351
	UG-KA-KS 120-Set prepravný vozík, kapovací doraz KA-UG-R/L, hmotnosť 21 kg	848,90 1.018,68	497354

Príslušenstvo pokosovej píly KAPEX KS 120		Cena €*	Obj. č.
	Multifunkčný stôl MFT KAPEX na použitie ako spodná konštrukcia pre náradie KAPEX, upínacia súprava SZ-KS potrebná na zafixovanie, stôl s perforovanou doskou a sklápacími nohami, rozmery stola 869 x 581 mm, prac. výška/so sklom. nohami 180 mm, pracovná výška s nohami 790 mm, zaťažiteľnosť 120 kg, hmotnosť 19 kg	390,00 468,00	495465
	Nastaviteľná zarážka KA-AR pre kapovací doraz KA-KS 120-L a kapovací doraz KA-KS 120-R, pre CS 50, CS 70, na prirážanie obrobkov na kapovacom doraze CS 70 KA, Basis KA 100/200 a KA-KS L/R	34,50 41,40	488560
	Uhlová podpera AB-KS 120 pre KS 120, KS 88, doraz na ukladanie vencových profilov v šikmej polohe, používa sa aj na upevnenie kapovacieho dorazu KA-KS, kompatibilné len s KA-KS, uhlová opierka s rozšírením stola	70,30 84,36	494369
	Svorka KL-KS 120 pre KS 120, KS 88, možno nasadiť zľava alebo sprava, svorka na fixovanie obrobkov, v obsahu dodávky KS 120, výška obrobku max. 120 mm	51,40 61,68	494391

Ostatné príslušenstvo		Cena €*	Obj. č.
	Upínacia súprava SZ-KS pre KS 120, KS 88, KS 60, KSC 60, na pevné dotiahnutie skrutiek KS na multifunkčnom stole	14,70 17,64	494693
	Uhlová jednotka SM-KS pre KS 60, KSC 60, KS 120, uhlová jednotka na prenášanie uhla na pokosovú pílu, na vnútorné a vonkajšie uhly, os uhla sa vytvorí automaticky, netreba nič počítať	85,00 102,00	200127
	Technológia akumulátorov a nabíjania Pozri stranu 28		
	Pílové kotúče Pozri stranu 76		

Lišta za lištou jednoduchšie.

Píla na lišty SYMMETRIC.

Ešte nikdy nebolo jednoduchšie dosiahnuť presnosť: zistiť uhol, preniesť, píliť vždy polovičný uhol bez počítania a hotovo. SYMMETRIC SYM 70 výrazne zjednodušuje prácu vďaka symetricky prebiehajúcemu dorazovému systému. Môžete tak jednoducho vytvárať vonkajšie uhly do 60° a vnútorné uhly do 68°.



Píla na lišty
SYMMETRIC SYM 70

Technické parametre	SYM 70
Príkonnosť (W)	1.150
Voľnobežné otáčky (min ⁻¹)	2.700 – 5.200
Priemer pílového kotúča (mm)	216
Vnútorný uhol (°)	0 – 68
Vonkajší uhol (°)	0 – 60
Max. výška lišty (mm)	70
Max. šírka lišty (mm)	80
Ø prípojky na odsávanie prachu (mm)	27/36
Hmotnosť (kg)	9,6



Pílenie bez počítania

Jednoduchšie sa to už nedá – uhlomerom zistíte uhol na stene alebo výreze, preniesiete ho na systém dorazov a už môžete rezať.



Držia pevne

Aby sa nastavený uhol počas práce opäť neprestavil, možno dorazové čeluste píly SYMMETRIC upevniť. Nezáleží na tom, či ide o vnútorné uhly do 68° alebo vonkajšie uhly do 60°, tu všetko zostáva v správnej polohe.







Rafinované príslušenstvo

Prídavné nožičky zdvihnú pracovný stôl SYM 70 presne na výšku kontajnera Systainer³ M 112 alebo SYS 1 T-LOC. Ten sa tak teda môže použiť aj ako pracovný stôl a dlhé obrobky sa dajú pri práci bezpečne podprieť.

Rozsah dodávky

	Cena €*	Obj. č.
SYM 70		
 SYM 70 RE pílťový kotúč do okružnej píly WOOD FINE CUT HW 216×2,3×30 W48, presný pokosník, zvýšenie EH-SYS-SYM 70, upínacia svorka na obrobok, inbusový kľúč SW 5	835,00 1.002,00	574927

Príslušenstvo

	Cena €*	Obj. č.
 Stolová vložka TE-SYM 70 pre SYM 70, obsah balenia 3 ks.	21,50 25,80	491054
 Prídavný doraz ZA-SYM 70 E pre SYM 70, na rezanie lišt so zadným rezom, obsah balenia 2 ks.	47,70 57,24	491886
 Presná uhlová jednotka SM-SYM 70 pre SYM 70	30,70 36,84	491053
 Zvýšenie EH-SYS-SYM 70 pre SYM 70, nožičky na zvýšenie stola SYM 70 na výšku kontajnera Systainer SYS 1 T-LOC a Classic, výška stola = Systainer: dlhé obrobky sa dajú pri práci na podlahe pohodlne podprieť, súčasť dodávky SYM 70 RE (na dovybavenie SYM 70 E)	30,10 36,12	203425
 Pílové kotúče Pozri stranu 76		

Tvoje prsty – k nezaplateniu!

Stolová kotúčová píla TKS 80 s technológiou SawStop AIM.

Pílenie patrí k vášmu bežnému pracovnému dňu. Veľký dôraz kladiete na vysokú presnosť a vynikajúce výsledky práce. Aj pri veľkých obrobkoch dbáte na bezchybnú kvalitu. Podľa vašich nárokov sme vyvinuli vhodnú pílu – novú stolovú kotúčovú pílu TKS 80. A to najdôležitejšie: Vďaka inteligentnej technológii SawStop AIM si už nikdy nemusíte robiť starosti o svoje prsty. Najťažšie rezné poranenia pri rezaní patria minulosti. Zatiaľ čo vy sa sústredíte na svoju prácu, my chránime váš najcennejší nástroj – vaše prsty.

Stolová kotúčová píla TKS 80

Citlivá senzorika integrovanej technológie SawStop AIM sa postará o bezpečné rezanie.



5 000 zranených osôb za rok
20 zranených osôb na jeden pracovný deň
30 % ťažkých poranení*



Profesijné združenie stavebného priemyslu udeľuje cenu EuroTest za vynikajúci výkon v oblasti ochrany zdravia pri práci – v roku 2019 aj pre Festool.

Technológia SawStop AIM

Znižuje riziko závažných rezných poranení.

Tá najvyššia kvalita produktov a ochrana vášho zdravia sú dva dôležité hnacie faktory vývoja produktov vo Festool. Na základe týchto kritérií testujeme všetky inovácie a vyhodnocujeme použitie nových technológií, aby bol váš pracovný deň ľahší, efektívnejší a bezpečnejší. Aby ste sa aj v budúcnosti mohli spoľahnúť na náradie Festool – už dnes pracujú naši inžinieri na technických inováciách pre vaše náradie zajtrajška.

Online

**Webový špeciál
k technológii SawStop AIM:
www.festool.sk/sawstop**



Väčšia bezpečnosť

Jadrom technológie je patróna, ktorá pomocou pružiny silou 500 N vrazí hliníkový blok do pílového listu v prípade, že sa počas prebiehajúcej prevádzky dostane do styku s pokožkou. Do 5 milisekúnd zastaví pílový list a zmizne v pracovnej ploche. Zabráni sa tak vážnym rezným poraneniam.



Premyslené

Inteligentná elektronika riadenia SawStop AIM nepretržite sleduje prevádzkový stav celého systému: Je zasunutý kľúč? Je patróna predpätá? A je aj správne namontovaný pílový kotúč? Vzdialenosť medzi hliníkovým blokom a pílovým kotúčom je správna?

Voliteľný obtok

Technológia SawStop AIM sa môže, ak je to potrebné, deaktivovať. Potom budete môcť pílu opracovávať aj vodivé materiály.



Flexibilná výška rezu

Do 80 mm na väčšie priečne prierezy.



Najväčšia presnosť

Menej vytrhávanie na vrchnej strane materiálu pri pokosových pozdĺžnych rezoch vďaka otočeniu pílového listu doľava. Viac miesta pri ruke a voľný výhľad na obrobok.









Bezpečnejšie práce so systémom

Odsávací kryt s odsávacím nátrubkom CLEANTEC sa postará o prácu bez prachu a voľný výhľad na obrobok.

Technické parametre	TKS 80
Príkion (W)	2.200
Voľnobežné otáčky (min ⁻¹)	1.700 – 3.500
Priemer pílového kotúča (mm)	254
Výška rezu 90°/45° (mm)	80/56
Šikmá poloha (°)	-2 / 47
Rozmery stola (mm)	690 x 580
Výška sklopeného stola (mm)	385
Výška rozloženého stola (mm)	900
Ø prípojky na odsávanie prachu (mm)	27/36
Hmotnosť (kg)	37

Rozsah dodávky	Cena €*	Obj. č.
TKS 80 Všetky varianty: pílový kotúč do okružnej píly WOOD UNIVERSAL HW 254x2,4x30 W40, patróna KT-TKS 80, uhlový doraz, odsávacía súprava, posúvacía tyč, inbusový kľúč SW 5, vidlicový kľúč SW 50, vidlicový kľúč SW 23		
 TKS 80 EBS	1.822,00 2.186,40	575781
TKS 80 EBS-Set rozšírenie VB TKS 80, predĺženie VL TKS 80, pozdĺžny doraz LA TKS 80, posúvací stôl ST TKS 80	3.027,90 3.633,48	575828

Príslušenstvo	Cena €*	Obj. č.
 Predĺženie VL TKS 80 pre TKS 80, na bezpečné a presné rezanie na dĺžku, zväčšuje dosadaciu plochu o 580 mm, jednoduchá a rýchla montáž a demontáž, s nastaviteľnou stupnicou	264,40 317,28	575825
 Rozšírenie stola VB TKS 80 pre TKS 80, na bezpečné a presné rezanie na šírku, zväčšuje dosadaciu plochu o 411 mm, maximálna šírka rezu pri pozdĺžnych rezoch 680 mm, s nastaviteľnou stupnicou, jednoduchá a rýchla montáž a demontáž	371,90 446,28	575840
 Pozdĺžny doraz LA TKS 80 pre TKS 80, s jemným nastavením pre presné pozdĺžne rezy, ovládacia páka vpredu, zvierka na bezpečné upevnenie na stolovej kotúčovej píle, presunuteľný dorazový profil	260,90 313,08	575826
 Posúvací stôl ST TKS 80 pre TKS 80, pre kapovacie rezy so šírkou rezu 920 mm, so štyrmi plastovými kolieskami pre tichý chod posúvacieho stola, pre veľký pracovný priestor s možnosťou montáže v dvoch polohách	308,70 370,44	575827
 Patróna KT-TKS 80 pre TKS 80, náhradná patróna, obsahuje jadro TKS 80, technológiu SawStop AIM	89,50 107,40	575851
 Pílové kotúče Pozri stranu 76		

Všestrannosť zvládnutá ľahko.

Stolové píly PRECISIO.

Kapovacie alebo pozdĺžne rezy. Mobilne alebo stacionárne. Na interiérové práce, stavbu nábytku alebo zariadenie veľtrhov. Všestranné úlohy, jedno riešenie: PRECISIO CS 50 a CS 70 s nízkou hmotnosťou a dômyselnými funkciami.



Kapovacia stolová píla **PRECISIO CS 50**

Kapovacie rezy až do šírky 300 mm s 90°, pri 45°
kapovacie rezy až šírky 200 mm a výšky rezu 52 mm.

Kapovacia stolová píla **PRECISIO CS 70**

Kapovacie rezy až do šírky 320 mm s 90°, pri 45°
kapovacie rezy do šírky 226 mm a výšky rezu 70 mm.





Rýchle prepínanie medzi kapováciami a pozdĺžnymi rezmi

Uhlový doraz otočný o 180° možno jednoducho nasadiť na každú stranu. CS 50 tak možno jedným pohybom prestaviť z kapovacích na pozdĺžne rezy.



Jedna rukoväť na všetky funkcie

Vypínač, nastavenie otáčok, krátke aktivovanie, rýchle vypínanie a ťahový mechanizmus – v multifunkčnej rukoväti CS 50 sú integrované a prehľadne umiestnené všetky dôležité ovládacie prvky.



Mobilné a stacionárne

Rozsiahle systémové príslušenstvo umožňuje bez veľkej námahy vytvoriť z píly CS 70 plnohodnotnú stanicu na rezanie. Takto možno realizovať aj väčšie pokosové rezy nad normálny rozmer.













Technické parametre	CS 50	CS 50 Set	CS 70	CS 70 Set
Príkion (W)	1.200	1.200	2.100	2.100
Voľnobežné otáčky (min ⁻¹)	1.600 – 4.200	1.600 – 4.200	2.000 – 4.200	2.000 – 4.200
Priemer pílového kotúča (mm)	190	190	225	225
Výška rezu 90°/45° (mm)	0 – 52/0 – 37	0 – 52/0 – 37	0 – 70/0 – 48	0 – 70/0 – 48
Šikmá poloha (°)	0 [–2]° – 45 [+47]	0 [–2]° – 45 [+47]	0 [–2]° – 45 [+47]	0 [–2]° – 45 [+47]
Dráha ťahu (mm)	304	304	320	320
Rozmery stola (mm)	585 x 400	585 x 400	690 x 500	690 x 500
Výška sklopeného stola (mm)	333	333	375	375
Výška rozloženého stola (mm)	900	900	900	900
Ø prípojky na odsávanie prachu (mm)	27/36	27/36	27/36	27/36
Hmotnosť (kg)	21,9	42,9	37	68,5

02 Pílenie a oscilácia





Spôsoby použitia	CS 50	CS 50 Set	CS 70	CS 70 Set
Pílenie panelov a laminátu	●	●	●	●
Pozdĺžny rez doskami a latami	●	●	●	●
Prírežovanie kanálov pre káble z plastu a ocele	○	○	●	●
Pílenie drážky s definovanou hĺbkou	○	○	○	○
Odrežovanie/skracovanie hliníkových a iných neželezných profilov	●	●	●	●
Presné prírežovanie líšt (s lícovaním)	○	○	○	○
Skracovanie trámov a dosiek do hrúbky 60 mm	-	-	●	●
Pozdĺžne rezy do výšky 52 mm	●	●	○	○
Pozdĺžne rezy do výšky rezu 70 mm	-	-	●	●

veľmi vhodný ●
vhodný ○

Rozsah dodávky	Cena €*	Obj. č.
CS 50 Všetky varianty: pílový kotúč do okružnej píly WOOD UNIVERSAL HW 190×2,6 FF W32, uhlový doraz, 3 x chránič proti vytŕhaniu materiálu, posúvací tyč, odkladanie príslušenstva, inbusový kľúč SW 6		
 CS 50 EBG-FLR	1.110,00 1.332,00	574770
CS 50 EBG sklápacie nohy, odsávací súprava, podopretie prepravnými kolieskami	1.330,00 1.596,00	574765
CS 50 EBG-Set pozdĺžny doraz, posúvací stôl, predĺženie stola, rozšírenie stola, sklápacie nohy, odsávací súprava, podopretie prepravnými kolieskami	2.386,50 2.863,80	574772
CS 70 Všetky varianty: pílový kotúč do okružnej píly WOOD UNIVERSAL HW 225×2,6×30 W32, uhlový doraz, posúvací tyč, odkladanie príslušenstva, podopretie prepravnými kolieskami, inbusový kľúč SW 6		
 CS 70 EG	1.547,00 1.856,40	574778
CS 70 EBG 3 x chránič proti vytŕhaniu materiálu, odsávací súprava, vzduchový filter	1.829,00 2.194,80	574776
CS 70 EBG-Set posúvací stôl CS 70 ST 650, rozšírenie CS 70 VB, predĺženie CS 70 VL, pozdĺžny doraz, 3 x chránič proti vytŕhaniu materiálu, odsávací súprava, vzduchový filter	3.224,80 3.869,76	574782

Príslušenstvo pre stolovú pílu CS 50	Cena €*	Obj. č.
 Predĺženie stola VL pre CS 50, CMS-GE, jednoduchá montáž, s možnosťou odklopenia, na podopretie dlhých obrobkov pri rezaní na šírku, zväčšuje dosadaciu plochu o 405 mm, rozmery dĺžka x šírka 375 x 454 mm	222,50 267,00	492092
 Rozšírenie stola VB pre CS 50, s nastaviteľnou stupnicou, zväčšuje dosadaciu plochu o 410 mm, max. šírka rezu, pozdĺžny rez 610 mm, rozmery dĺžka x šírka 664 x 438 mm	285,90 343,08	492090
 Podpera AF pre CS 50, CMS-GE, oporná plocha nasaditeľná z oboch strán, podopiera obrobky pri pokosovom rezaní, zväčšuje dosadaciu plochu o 300 mm, rozmery dĺžka x šírka 662 x 390 mm	95,50 114,60	492242
 Pozdĺžny doraz LA-CS 50/CMS pre CS 50, CMS-GE, s možnosťou jemného nastavenia a aretáciou na protihľadnej strane, s obsluhou na prednej strane, s prestaviteľným profilom dorazu na presné a bezpečné pozdĺžne rezy	230,40 276,48	574796
 Posúvací stôl ST pre MFT 3-VL, pre CS 50, CMS-GE, max. šírka rezu, kapovací rez 830 mm	317,70 381,24	492100
 Ochrana proti trieskam CS 50 SP/10 pre CS 50, na rezanie bez strapkania na oboch stranách rezu, obsah balenia 10 ks.	18,60 22,32	492241
 Sklápacie nohy CS 50 KB pre CS 50, umožňujú dve pracovné výšky, sklápacie nohy na rozšírenie variantu CS 50 FLR	190,80 228,96	575671
 Zásobník pílových kotúčov SGA pre CS 50, CMS-GE, na bezpečné a priestorovo úsporné uloženie až 4 pílových kotúčov (max. priemer 190 mm) a 3 chráničov proti strapkaniu (nie sú súčasťou dodávky)	46,60 55,92	492228

Príslušenstvo pre stolovú pílu CS 70		Cena €*	Obj. č.
	Predĺženie stola CS 70 VL pre CS 70, jednoduchá montáž, s možnosťou odklopenia, na podoprenie dlhých obrobkov pri rezaní na šírku, zväčšuje dosadaciu plochu o 580 mm, rozmery dĺžka x šírka 525 x 522 mm	272,50 327,00	488061
	Rozšírenie stola CS 70 VB pre CS 70, s nastaviteľnou stupnicou, jednoduchá a rýchla montáž a demontáž, na bezpečné a presné rezanie na šírku, zväčšuje dosadaciu plochu o 411 mm, max. šírka rezu, pozdĺžny rez 680 mm, rozmery dĺžka x šírka 773 x 435 mm	382,80 459,36	488060
	Kapovací doraz CS 70 KA pre CS 70 a CS 50, vysúvateľný, s podperami, opornou plochou, meracím pásmom a dorazovým jazdcom, jednoduché vytiahnutie a vyrolovanie meracieho pásma vďaka teleskopickému mechanizmu, dĺžka 1.200 – 2.050 mm	330,80 396,96	488063
	Pozdĺžny doraz CS 70 LA Pre CS 70, MFT/3-VL, s možnosťou jemného nastavenia a aretáciou na protiľahlej strane, s obsluhou na prednej strane, s prestaviteľným profilom dorazu na presné a bezpečné pozdĺžne rezy	268,60 322,32	488062
Posúvací stôl Všetky varianty: pre CS 70, jednoduchá a rýchla montáž a demontáž			
	CS 70 ST na rezanie dosiek, 2 x oporné nohy, vedenie dorazu s prídavnou fixáciou, max. šírka rezu, kapovací rez 920 mm	892,80 1.071,36	488059
	CS 70 ST 650 max. šírka rezu, kapovací rez 650 mm	471,90 566,28	490312
	Prepravné kotieska CS 70 TR pre CS 70, montovateľné na sklápacie nohy, umožňujú jednoduchú a pohodlnú prepravu	97,10 116,52	488064
	Ochrana proti trieskam CS 70 SP /10 pre CS 70, na rezanie bez strapkania na oboch stranách rezu, obsah balenia 10 ks.	18,60 22,32	490340
	Odsávacia súprava AB-AS CS/TKS pre CT/CTM, antistatické vyhotovenie, obsahuje saciu hadicu D 27 x 2,0 m-AS, saciu hadicu D 36 x 1 m-AS, prípojku tvaru Y, možnosť používať so všetkými podlahovými píliami s ťahovou funkciou a stolovými okružnými píliami, priemer 27/36 mm	97,10 116,52	577280

Ostatné príslušenstvo		Cena €*	Obj. č.
	Nastaviteľná zarážka KA-AR pre CS 50, CS 70, pre kapovací doraz KA-KS 120-L a kapovací doraz KA-KS 120-R, na prirážanie obrobkov na kapovacom doraze CS 70 KA, Basis KA 100/200 a KA-KS L/R	34,50 41,40	488560
	Uhlový doraz WA pre CS 70, CS 50, CMS-GE, na prácu s 2 dorazmi	155,00 186,00	574797
	Nastaviteľná zarážka WA-AR pre CS 50, CS 70, na dorážanie obrobkov na uhlovom doraze WA	34,50 41,40	491712
	Oporný valec RB pre všetky polostacionárne stroje [CS/KS/CMS], možno použiť s CS 50, CS 70, CB 120, System Basis Plus, CMS-GE, multifunkčným stolom, na podoprenie dlhých obrobkov pri pozdĺžnych a priečnych rezoch, pri frézovaní a brúsení, nastaviteľná výška 630 – 1.000 mm	169,60 203,52	488711
	Pílové kotúče Pozri stranu 76		

Naše pílové kotúče. Dokonalé výsledky.

Naše pílové kotúče sú presne prispôsobené na mieru danému použitiu a materiálom. Kombinácia nášho náradia a zodpovedajúcich pílových kotúčov umožňuje dokonalý rez.



Farebné kódovanie

WOOD STANDARD

Dokonale sa hodí na opracovávanie latoviek a mäkkých plastov (napr. PVC).

WOOD RIP CUT

Na rýchlu prácu pri nižšej námahe, najmä pri pozdĺžnom rezaní masívneho dreva. Vhodné na tvrdé a mäkké drevo

WOOD UNIVERSAL

Univerzálny kotúč na opracovávanie všetkých druhov dreva a drevených materiálov, stavebných dosiek a mäkkých plastov

WOOD FINE CUT

Pílový kotúč na jemné rezy umožňujúci čisté a hladké priečne rezy do masívneho dreva, povrchovo upravených alebo dyhovaných materiálov, ako aj akrylového skla

ALUMINIUM/PLASTICS

Veľmi dobre vhodný na hliníkové dosky a profily, ako aj tvrdé a vláknami spevnené plasty

LAMINATE/HPL

Ideálne vhodný na laminát a dosky so spojivom z melamínovej živice (napr. Trespa®)

STEEL

Na optimálne rezanie sendvičových dosiek, oceľových kancelárskych dvojvrstvových podláh a kanálov pre káble.

ABRASIVE MATERIALS

Riešenie problémov pre všetky drevotrieskové a drevovláknité dosky s cementovým a sadrovým spojivom

Tvar zubov**STRIEDAVÉ ZUBY**

Zuby sú sklonené striedavo vľavo a vpravo a režu striedavo. Znižuje sa tak namáhanie jednotlivých zubov. To vedie k pokojnému chodu pílového kotúča a dlhej životnosti. Toto ozubenie okrem toho zabezpečuje ideálnu kvalitu rezu.

**STRIEDAVÉ STREŠNÉ ZUBY**

Okrem striedavých zubov sa používa takzvaný strešný zub. Ten odľahčuje striedavé zuby a zaisťuje vysokú a rovnomernú plynulosť chodu, ako aj dlhú životnosť. Aj tu sa docieľi vynikajúca kvalita rezu.

**TRAPÉZOVÉ A PLOCHÉ ZUBY**

Trapézové a ploché zuby sú usporiadané striedavo. Trapézový zub má na starosti napredovanie rezania, kým plochý zub sa postará o čistú reznú hranu. Odolné ozubenie zaisťuje dlhú životnosť pílového kotúča.

**PLOCHÉ ZUBY SO STRIEDAVOU FÁZOU**

Ploché zuby sú sklonené striedavo vľavo a vpravo a režu striedavo, vďaka čomu sa jednotlivé zuby odľahčia. To vedie k rovnomernej kvalite a dlhej životnosti.

**PLOCHÉ ZUBY**

Rezné hrany zubov sú rovné. Vďaka tomu je ozubenie odolné. Každý zub reže rovnako, na základe čoho sa používa na tvrdé materiály, ako je napr. oceľ a abrazívne materiály.

**Perfektné prispôbenie**

Pre perfektné rezy a dlhú životnosť sa pílové listy vyrábajú z kvalitného kovu. Uhol rezu a tvar zubov sú prispôbené účelu použitia a stroju.

Robustná kvalita

Prvotriedny pomer ceny a výkonu počas dlhej životnosti a možnosť dobrého doostrenia zubov.

Jednoduchý výber

Pomocou praktického farebného kódovania máte rýchlo ten správny pílový kotúč na príslušné použitie.

Optimálny progres rezania

Pokojný a bezpečný postup pri pílení vďaka kvalitnej oceli, veľmi odolným zubom píly zo spekaného karbidu a optimalizovaným dilatačným škáram.

02 Pílenie a oscilácia

Farebné kódovanie					
Materiál			Fe	Al	
Odporúčany stupeň otáčok	3-6	3-5	2-4	3-6	4-6

WOOD STANDARD

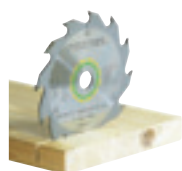

	Priemer	Šírka rezu	Ø otvoru	Počet zubov	Uhol čela	Tvar zuba	Cena €*	Obj. č.
HW 160x1,8x20 W18	160 mm	1,8 mm	20 mm	18	25°	W	38,60 46,32	500458
HW 160x2,2x20 W18	160 mm	2,2 mm	20 mm	18	25°	W	42,00 50,40	768129
HW 210x2,6x30 W18	210 mm	2,6 mm	30 mm	18	20°	W	64,10 76,92	493197
HW 230x2,5x30 W24	230 mm	2,5 mm	30 mm	24	20°	W	80,40 96,48	500647

WOOD RIP CUT



HW 160x1,8x20 PW12	160 mm	1,8 mm	20 mm	12	20°	PW	56,90 68,28	205550
HW 160x2,2x20 PW12	160 mm	2,2 mm	20 mm	12	20°	PW	56,90 68,28	496301
HW 190x2,6 FF PW16	190 mm	2,6 mm	FF**	16	28°	PW	72,90 87,48	492049
HW 210x2,6x30 PW16	210 mm	2,6 mm	30 mm	16	28°	PW	81,20 97,44	493196
HW 225x2,6x30 PW18	225 mm	2,6 mm	30 mm	18	28°	PW	81,50 97,80	496303
HW 230x2,5x30 PW18	230 mm	2,5 mm	30 mm	18	28°	PW	78,10 93,72	500646
HW 254x2,4x30 PW24	254 mm	2,4 mm	30 mm	24	20°	PW	74,90 89,88	575974

WOOD UNIVERSAL













HW 160x1,8x20 W28	160 mm	1,8 mm	20 mm	28	15°	W	65,10 78,12	205551
HW 160x2,2x20 W28	160 mm	2,2 mm	20 mm	28	15°	W	65,10 78,12	496302
HW 190x2,6 FF W32	190 mm	2,6 mm	FF**	32	10°	W	81,30 97,56	492048
HW 210x2,4x30 W36	210 mm	2,4 mm	30 mm	36	15°	W	83,70 100,44	493198
HW 216x2,3x30 W36	216 mm	2,3 mm	30 mm	36	-5°	W	96,80 116,16	500124
HW 225x2,6x30 W32	225 mm	2,6 mm	30 mm	32	20°	W	81,50 97,80	488288
HW 254x2,4x30 W40	254 mm	2,4 mm	30 mm	40	15°	W	115,50 138,60	575975
HW 260x2,5x30 W60	260 mm	2,5 mm	30 mm	60	-5°	W	155,10 186,12	494604

WOOD FINE CUT



HW 160x1,8x20 WD42	160 mm	1,8 mm	20 mm	42	10°	WD	81,10 97,32	205553
HW 160x2,2x20 W48	160 mm	2,2 mm	20 mm	48	5°	W	81,10 97,32	491952
HW 190x2,4 FF W48	190 mm	2,4 mm	FF**	48	8°	W	97,30 116,76	492050
HW 210x2,4x30 W52	210 mm	2,4 mm	30 mm	52	5°	W	113,50 136,20	493199
HW 216x2,3x30 W48	216 mm	2,3 mm	30 mm	48	-5°	W	118,00 141,60	491050
HW 216x2,3x30 W60	216 mm	2,3 mm	30 mm	60	-5°	W	141,30 169,56	500125
HW 225x2,6x30 W48	225 mm	2,6 mm	30 mm	48	10°	W	114,00 136,80	488289
HW 230x2,5x30 W48	230 mm	2,5 mm	30 mm	48	10°	W	110,00 132,00	500648
HW 254x2,4x30 W60	254 mm	2,4 mm	30 mm	60	10°	W	145,60 174,72	575976
HW 260x2,5x30 W80	260 mm	2,5 mm	30 mm	80	-5°	W	186,10 223,32	494605

Odporúčany stupeň otáčok

Farebné kódovanie					
Materiál					
Odporúčany stupeň otáčok	3-6	3-5	2-4	3-6	4-6

ALUMINIUM/ PLASTICS

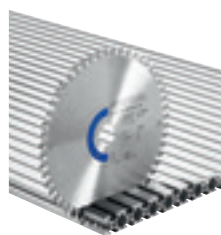

	Priemer	Šírka rezu	Ø otvoru	Počet zubov	Uhol čela	Tvar zuba	Cena €*	Obj. č.
HW 160x1,8x20 F/FA52	160 mm	1,8 mm	20 mm	52	-5°	F/FA	122,20 146,64	205555
HW 160x2,2x20 TF52	160 mm	2,2 mm	20 mm	52	-5°	TF	122,20 146,64	496306
HW 190x2,6 FF TF58	190 mm	2,6 mm	FF**	58	-5°	TF	154,50 185,40	492051
HW 210x2,4x30 TF72	210 mm	2,4 mm	30 mm	72	-5°	TF	182,60 219,12	493201
HW 216x2,3x30 W60	216 mm	2,3 mm	30 mm	60	-5°	W	172,80 207,36	491051
HW 216x2,3x30 TF64	216 mm	2,3 mm	30 mm	64	0°	TF	172,80 207,36	500122
HW 225x2,6x30 TF68	225 mm	2,6 mm	30 mm	68	-5°	TF	179,10 214,92	488291
HW 230x2,5x30 TF76	230 mm	2,5 mm	30 mm	76	-5°	TF	176,00 211,20	500649
HW 254x2,4x30 TF80 A	254 mm	2,4 mm	30 mm	80	-5°	TF	165,70 198,84	575978
HW 260x2,4x30 TF68	260 mm	2,4 mm	30 mm	68	0°	TF	182,10 218,52	494607

LAMINATE/ HPL



HW 160x1,8x20 TF52	160 mm	1,8 mm	20 mm	52	-5°	TF	122,20 146,64	205554
HW 160x2,2x20 TF48	160 mm	2,2 mm	20 mm	48	4°	TF	122,20 146,64	496308
HW 190x2,6 FF TF54	190 mm	2,6 mm	FF**	54	4°	TF	154,50 185,40	492052
HW 210x2,4x30 TF60	210 mm	2,4 mm	30 mm	60	4°	TF	182,60 219,12	493200
HW 216x2,3x30 WZ/FA60	216 mm	2,3 mm	30 mm	60	-5°	WZ/FA	172,80 207,36	500123
HW 225x2,6x30 TF64	225 mm	2,6 mm	30 mm	64	4°	TF	179,10 214,92	489459
HW 254x2,4x30 TF80 L	254 mm	2,4 mm	30 mm	80	4°	TF	165,70 198,84	575977
HW 260x2,5x30 WZ/FA64	260 mm	2,5 mm	30 mm	64	-5°	WZ/FA	182,10 218,52	494606

STEEL



HW 210x2,2x30 F36	210 mm	2,2 mm	30 mm	36	1°	F	127,50 153,00	493351
HW 230x2,5x30 F48	230 mm	2,5 mm	30 mm	48	0°	F	123,30 147,96	500651

ABRASIVE MATERIALS



DIA 160x1,8x20 F4 Pílový kotúč vhodný výhradne pre TS 55 F a TSC 55 K	160 mm	1,8 mm	20 mm	4	10°	F	153,20 183,84	205558
DIA 160x2,2x20 F4 Pílový list vhodný výhradne pre TS 55 R a TSC 55	160 mm	2,2 mm	20 mm	4	10°	F	166,10 199,32	201910

Odporúčany stupeň otáčok

Inovatívne všestranné talenty.

Tesárske reťazové píly.

Či drevo alebo izolačné materiály, tesárska reťazová píla UNIVERS SSU 200 prereže všetky bežné materiály na stavbách z dreva. IS 330 je špecialista na prirezávanie izolačných materiálov. Kombinuje výhody reťazovej a ručnej kotúčovej píly v jednom jedinečnom mobilnom systéme. Vďaka vodiacej lište sa podaria aj rovné, kapovacie, pozdĺžne šikmé rezy, ako aj rezy námetkových krokiev bez vytrhávania a bez akýchkoľvek problémov.



Tesárska reťazová píla IS 330

Nestlačiteľné izolačné materiály až do hrúbky 330 mm.*



Tesárska reťazová píla UNIVERS SSU 200

Drevo a izolačné materiály až do hrúbky 200 mm.



Beznástrojová výmena reťaze



Vďaka systému FastFix je možné vymeniť reťaz len niekoľkými pohybmi. Napnutie reťaze tiež prebieha bez nástrojov, len otáčaním napínacieho kolieska.













Práca prispôbená materiálu

Píla SSU 200 je vybavená systémom MMC Elektronik: regulácia otáčok v závislosti od materiálu a pílovej reťaze, postupný rozbeh, ochrana pred preťažením a bezpečnostná rýchlobrzda zabezpečujú dokonalé výsledky pri akomkoľvek použití a materiáli.

Technické parametre	SSU 200	IS 330
Príkion (W)	1.600	1.600
Voľnobežné otáčky (min ⁻¹)	4.600	4.600
Hĺbka rezu 0°; 90°/45°/60° (mm)	200/140/100	330/230/165
Šikmé rezy (°)	0 – 60	0 – 60
Rýchlosť rezania (voľnobeh) (m/s)	10,6	12
Náklon pílovej lišty (°)	0 – 10	0 – 10
Hmotnosť (kg)	6,5	7

Rozsah dodávky		Cena €*	Obj. č.
SSU 200	Všetky varianty: pilová reťaz Uni SC 3/8"-91 U-39E, olej na reťaze 250 ml, 7,5 m pripájací kábel, ochranný kryt, Systainer SYS 5 TL		
	SSU 200 EB-Plus	1.027,00 1.232,40	575980
	SSU 200 EB-Plus-FS vodiaca lišta FS 800/2	1.090,40 1.308,48	575982
IS 330			
	IS 330 EB pilová reťaz ISO SC 3/8"-90 I-57E, pilová reťaz ISO Hard SC 3/8"-91 IH-57E, olej na reťaze 250 ml, 7,5 m pripájací kábel, ochranný kryt	1.174,00 1.408,80	575979

Príslušenstvo		Cena €*	Obj. č.
	Paralelný doraz Všetky varianty: pre SSU 200, IS 330, SSP 200, ISP 330		
	PA-SSU 200 obojsstranne vedený paralelný doraz	42,30 50,76	769098
	PA-A SSU 200 obojsstranne vedený ohnutý paralelný doraz	73,40 88,08	769099
	Pilová reťaz Všetky varianty: rozstup reťaze 3/8"		
	SC 3/8"-91 U-39E pre SSU 200, SSP 200, pilová reťaz Uni, na pozdĺžne a priečne rezy	31,70 38,04	769101
	SC 3/8"-91 L-39E pre SSU 200, SSP 200, pilová reťaz Längs, na pozdĺžne rezy	39,70 47,64	769103
	SC 3/8"-91 F-39E pre SSU 200, SSP 200, pilová reťaz jemná (fein), na pozdĺžne a priečne rezy	39,70 47,64	769102
	SC 3/8"-91 I-39E pre SSU 200, SSP 200, pilová reťaz ISO, na ohybné až pevné izolačné materiály	64,30 77,16	769100
	SC 3/8"-91 I-57E pre IS 330, ISP 330, pilová reťaz ISO, na ohybné až pevné izolačné materiály	96,30 115,56	769088
	SC 3/8"-91 IH-57E pre IS 330, ISP 330, pilová reťaz ISO Hard, na extrémne tlakovo odolné izolačné materiály	96,30 115,56	769090
	Lišta		
	GB 10"-SSU 200 pre SSU 200, SSP 200	59,10 70,92	769066
	GB 13"-IS 330 pre IS 330, ISP 330	88,60 106,32	769089
	Vodiace lišty Pozri stranu 59		

Revolúcia v rezaní izolačných materiálov.

Akumulátorová píla na izolačné materiály.

Či vedením voľnou rukou alebo s vodiacou lištou a dorazovým systémom, či na streche, lešení alebo podlahe, či izolačné materiály z minerálnych vlákien, prírodných vlákien alebo izolačné dosky z PUR – ISC 240 presvedčí mobilitou, rozmanitosťou použitia a efektívnosťou. S výkonným 18 V lítiovo-iónovým akumulátorom a bezuhlíkovým motorom EC-TEC na rýchle prirezávanie izolačných materiálov do hĺbky rezu 350 mm.



Akumulátorová píla na izolačné materiály

ISC 240

Izolačné materiály z minerálnych vlákien, prírodných vlákien a PUR izolačné dosky do hrúbky 350 mm.



Bezuhlíkový motor EC-TEC

Technické parametre	ISC 240
Napätie akumulátora (V)	18
Počet zdvihov (min ⁻¹)	3.000
Hĺbka rezu (mm)	240
Zdvih (mm)	26
Ø prípojky na odsávanie prachu (mm)	27
Kapacita akumulátora (Ah)	4
Hmotnosť s akumulátorom (kg)	2,4



Viac informácií o automatickom štarte prostredníctvom Bluetooth® na strane 29

Rozsah dodávky

	Cena €*	Obj. č.
ISC 240		
Všetky varianty: rezacia súprava so zvlneným výbrusom SG-240/W-ISC, stôl s adaptérom [204160], sane s vodiacou lištou, Systainer SYS3 M 237		
 ISC 240 EB-Basic bez akumulátora, bez nabíjačky	408,00 489,60	576571
ISC 240 HPC 4,0 EBI-Plus 2 x akumulátor BP 18 Li 4,0 HPC-ASI, rýchlonabíjačka TCL 6	667,00 800,40	576569
ISC 240 HPC 4,0 EBI-Plus-XL-FS 2 x akumulátor BP 18 Li 4,0 HPC-ASI, rýchlonabíjačka TCL 6, uhlový doraz, vodiaca lišta FS 1400/2	920,40 1.104,48	576572



Flexibilné použitie

Na flexibilné izolačné materiály z minerálnej vlny a prírodných vlákien s rezacou súpravou so zvlňeným výbrusom, na izolačné materiály, ako PUR a polystyrén s rezacou súpravou s rozšírenými zubami. V dvoch dĺžkach (240 mm/350 mm) pre rôzne hrúbky materiálu.













Čistá rezná plocha

S vodiacou lištou a uhlovým dorazom (k dispozícii v súprave alebo ako príslušenstvo) sa vydaria rovné a uhlové presné opakované rezy.



Rýchlo a s dlhou výdržou

Rezacie súpravy so špeciálnymi pílovými listami 350 mm. Vďaka rýchlovýmennému systému je rezacia súprava obratom ruky vymenená jednoducho a bez použitia nástrojov.

Príslušenstvo	Cena €*	Obj. č.
Súprava na rezanie Všetky varianty: pre ISC 240 EB		
 SG-240/G-ISC rezacia súprava s lištou s rozšírenými zubami, na polyuretánové a polystyrénové izolačné dosky, ako aj na tvrdú minerálnu vlnu a sklenú vatu, dĺžka rezu 240 mm	58,30 69,96	575409
 SG-350/G-ISC rezacia súprava s lištou s rozšírenými zubami, na polyuretánové a polystyrénové izolačné dosky, ako aj na tvrdú minerálnu vlnu a sklenú vatu, dĺžka rezu 350 mm	79,40 95,28	575410
 SG-240/W-ISC rezacia súprava s lištou so zvlňeným výbrusom, na flexibilné izolačné materiály z minerálnych a prírodných vlákien, dĺžka rezu 240 mm	79,40 95,28	575411
 SG-350/W-ISC rezacia súprava s lištou so zvlňeným výbrusom, na flexibilné izolačné materiály z minerálnych a prírodných vlákien, dĺžka rezu 350 mm	100,40 120,48	575412
Pílový list Všetky varianty: pre ISC 240 EB, materiál pílového listu HCS		
 DSB 240/G náhradná pílová lišta pre rezaciu súpravu s rozšírenými zubami SG-240/W-ISC, dĺžka rezu 240 mm	21,30 25,56	575414
 DSB 350/G náhradná pílová lišta pre rezaciu súpravu s rozšírenými zubami SG-350/G-ISC, dĺžka rezu 350 mm	31,80 38,16	575415
 DSB 240/W Náhradná pílová lišta (pohyblivá) pre rezaciu súpravu so zvlňeným výbrusom SG-240/W-ISC, dĺžka rezu 240 mm	21,30 25,56	575416
 DSB 350/W Náhradná pílová lišta (pohyblivá) pre rezaciu súpravu so zvlňeným výbrusom SG-350/W-ISC, dĺžka rezu 350 mm	31,80 38,16	575417
 Uhlový doraz FS-WA-ISC pre FS/2 s ISC 240, opakovateľnosť nastaviteľná stupnicou a dorazovým jazdcem, montáž na vodiacu lištu bez použitia nástroja, Prepravná poloha pre kompaktnú prepravu uhlového dorazu spojeného s vodiacou lištou, dlhé dorazové pravítko, dorazový jazdec, max. šírka obrobku 900 mm, rozsah uhlov -47 – +47°	158,70 190,44	575413
 Technológia akumulátorov a nabíjania Pozri stranu 28		
 Vodiace lišty Pozri stranu 59		

* Nezáväzná odporúčaná cena výrobcu. Ceny predajcov sa môžu líšiť.
Bez DPH. | S DPH.

Vyššia presnosť pri maximálnom výkone.

Akumulátorový oscilátor VECTURO.

Vďaka premyslenému príslušenstvu pre nasadenie a odsávanie je VECTURO OSC 18 inteligentným systémovým riešením pre tie najvyššie nároky na výkon, komfort a presnosť pri bezprašnom pílení, rezaní a škrabaní.

Akumulátorový oscilátor VECTURO OSC 18

S tmením vibrácií a hluku pre optimálny komfort pri práci a bezuhlíkovým motorom EC-TEC s plynulou reguláciou otáčok pre maximálne napredovanie v práci.

STARLOCK MAX



Bezuhlíkový motor EC-TEC



Technické parametre	OSC 18
Napätie akumulátora (V)	18
Vibrácia (min ⁻¹)	10.000 – 19.500
Uhol kmitania	2 x 2°
Upínanie nástrojov	StarlockMax
Kapacita akumulátora (Ah)	4
Hmotnosť s akumulátorom (kg)	1,8



Hĺbkový doraz

Pre presne definované hĺbky zanorenia – na ochranu pílového listu a materiálu.



Rýchlopínací systém s upínaním nástroja

StarlockMax

Krátke časy nastavenia vďaka beznástrojovej výmene pílových listov a príslušenstva. Maximálny prenos sily na pílový list.



Nasadzovacia pomôcka

Pre presne vedené zanorené rezy. S integrovaným hĺbkovým dorazom a odsávacím nátrubkom.







Odsávacie zariadenie

Pre bezprašné pílenie a voľný výhľad na obrobok. Ideálny na pílenie nad hlavou.

Rozsah dodávky		Cena €*	Obj. č.
OSC 18	Všetky varianty: univerzálny pílový list USB 78/32/Bi/OSC, Systainer SYS3 M 187		
	OSC 18 E-Basic bez akumulátora, bez nabíjačky	311,00 373,20	576591
	OSC 18 E-Basic-Set bez akumulátora, bez nabíjačky, odsávacie zariadenie OSC-AV, nasadzovacia pomôcka OSC-AH, hĺbkový doraz OSC-TA, adaptér OSC-A, univerzálny pílový list USB 50/35/Bi/OSC, pílový list na drevo HSB 100/Bi/OSC	530,00 636,00	576592
	OSC 18 HPC 4,0 EI-Plus akumulátor BP 18 Li 4,0 HPC-ASI, rýchlonabíjačka TCL 6	470,00 564,00	576595
	OSC 18 HPC 4,0 EI-Set akumulátor BP 18 Li 4,0 HPC-ASI, rýchlonabíjačka TCL 6, odsávacie zariadenie OSC-AV, nasadzovacia pomôcka OSC-AH, hĺbkový doraz OSC-TA, adaptér OSC-A, univerzálny pílový list USB 50/35/Bi/OSC, pílový list na drevo HSB 100/Bi/OSC	689,00 826,80	576593

* Nezáväzná odporúčaná cena výrobcu. Ceny predajcov sa môžu líšiť.
Bez DPH. | S DPH.

02 Pílenie a oscilácia











Príslušenstvo	Cena €*	Obj. č.
 <p>Vodiaci stojan OSC-AH pre OSC 18, umožňuje presne vedené zanorené rezy, vybavené hĺbkovým dorazom pre dosiahnutie definovanej hĺbky zanorenia a odsávacím nátrubkom pre bezprašné pílenie, obsahuje adaptér pre montáž príslušenstva bez potreby nástrojov, možnosť použitia s pilovými listami s prelisom, adaptér OSC-A, max. hĺbka zanorenia s vodiacim stojanom 42 mm, hmotnosť 0.485 kg</p>	124,30 149,16	203254
 <p>Odsávacie zariadenie OSC-AV pre OSC 18, umožňuje bezprašné pílenie, poskytuje optimálny výhľad na obrábok, stroj sa môže obidvomi rukami bezpečne viesť, obsahuje adaptér pre montáž príslušenstva bez potreby nástrojov, adaptér OSC-A, max. hĺbka zanorenia s odsávacím zariadením 47 mm, hmotnosť 0.125 kg</p>	51,80 62,16	203256
 <p>Hĺbkový doraz OSC-TA pre OSC 18, umožňuje ponorné rezy s definovanou hĺbkou, obsahuje dve aplikácie: otočný hĺbkový doraz na zanorené rezy a klznú pätku na dlhé rovné rezy, obsahuje adaptér pre montáž príslušenstva bez potreby nástrojov, pracovný uhol flexibilne nastaviteľný, adaptér OSC-A, max. hĺbka zanorenia s hĺbkovým dorazom 56 mm, max. hĺbka zanorenia s klznou pätkou 20 mm, hĺbkový doraz s rastrom 1,5 mm, hmotnosť 0,2 kg</p>	51,80 62,16	203255
 <p>Nasadzovacia pomôcka/hĺbkový doraz/odsávacie zariadenie v súprave OSC-AH/TA/AV-Set pre OSC 18, umožňuje presne vedené zanorené rezy, bezprašné pílenie a zanorené rezy s definovanou hĺbkou, obsahuje adaptér pre montáž príslušenstva bez potreby nástrojov, nasadzovacia pomôcka OSC-AH, hĺbkový doraz OSC-TA, odsávacie zariadenie OSC-AV, adaptér OSC-A, max. hĺbka zanorenia s hĺbkovým dorazom 56 mm, max. hĺbka zanorenia s klznou pätkou 20 mm, max. hĺbka zanorenia s vodiacim stojanom 42 mm, hĺbkový doraz s rastrom 1,5 mm, hmotnosť 0,64 kg</p>	165,60 198,72	203258

Haló servisná linka! Váš kontakt v prípade akejkoľvek otázky.

Priama linka na Festool je vždy tá najlepšia voľba, ako rýchlo a jednoducho získať odpovede na vaše otázky. Nie ste si istý, ktoré je to správne príslušenstvo a spotrebný materiál? Naši experti Festool vám kedykoľvek radi pomôžu.

Viac informácií nájdete na strane 8



	dĺžka (mm)	šírka (mm)		Cena €*	Balenie Obj. číslo	Masívne drevo	Drevo s kĺncami	Drevotrieskové dosky surové/s povrchovou úpravou	Plasty	Sklenený tmel	Lepidlá	Silikón	Škára medzi obkladačkami
Pílový list na drevo													
Dvojradowé originálne japonské ozubenie pre vysoko presné rezy a čisté rezné hrany. Pozor: rezy so zanorením nie sú možné.		50	35	HSB 50/35/J/OSC/5	72,50 87,00	5×203333	●		●				
		50	65	HSB 50/65/J/OSC/5	77,60 93,12	5×203332	●		●				
Pílový kotúč na drevo (HCS) – ideálny na použitie v spojení s hĺbkovým dorazom.													
Na dlhé, rovné rezy a vrezávanie položených parkiet a laminátu.		-	-	HSB 100/Bi/OSC	71,80 86,16	1×203334	●		●				
Univerzálny bimetalový pílový list na rezy so zanorením													
Z kvalitného bimetalu. S mimoriadne dlhou životnosťou a mimoriadne odolné. Ideálne na ponorné rezy. Na opracovávanie najrozličnejších materiálov, ako dreva, fóliovaného dreva, lakovaného dreva, kompozitných materiálov, plastov zosilnených sklenenými vláknami, sadrokartónu, neželezných kovov, plastov.		78	32	USB 78/32/Bi/OSC/5	71,50 85,80	5×203337		●	●	●			
		78	42	USB 78/42/Bi/OSC/5	75,60 90,72	5×203336		●	●	●			
		50	35	USB 50/35/Bi/OSC/5	72,50 87,00	5×203338		●	●	●			
		50	65	USB 50/65/Bi/OSC/5	77,60 93,12	5×203960		●	●	●			
Diamantový pílový list – segmentovaný, na prácu až do rohu													
Diamantový pílový list na vrezávanie škár v mramore, škár z epoxidových živíc, trasových škár, škár z tvrdého epoxidu a cementu.		-	-	SSB 90/OSC/DIA	93,20 111,84	1×204414							●
Segmentový pílový list													
Segmentový pílový list pre odstraňovanie skla z okien (sklenenárskeho tmelu).		-	-	SSB 32/OSC	63,20 75,84	1×204410				●	●		
Tmel													
Škrabka na odstraňovanie lepidla na obkladačky, starých lakov, zvyškov lepidiel, silikónu, kobercových podláh a podpovrchových vrstiev.		-	-	SSP 52/OSC	24,00 28,80	1×204412					●	●	

■ Listy a kotúče na drevo

■ Univerzálne listy

■ Špeciálne listy a kotúče pre výrobcov okien a podlahárov

● veľmi vhodný

* Nezáväzná odporúčaná cena výrobcu. Ceny predajcov sa môžu líšiť. Bez DPH. | S DPH.

03 Brúsenie a kefovanie



Zásuvka, ktorú si môžete zobrať so sebou. Nová SYS-PowerStation. Viac informácií nájdete na strane 312.



094 Excentrická brúska ROTEX



100 Excentrické brúsky



108 Hranová brúska



110 Vibračná brúska



112 Delta-brúska



114 Pásová brúska



116 Brúska s dlhým krkom
PLANEX



120 Pneumatická excentrická
brúska LEX



122 Pneumatická vibračná brúska

POHYBY PRI BRÚSENÍ A ZDVIHY

Podľa vlastností povrchu a želaného výsledku sú na hrubý a jemný výbrus na výber rôzne pohyby pri brúsení. Okrem toho platí, že: Čím väčší je zdvih pri brúsení, tým vyšší je úber. Nízky zdvih pri brúsení, napríklad 3 mm, je ideálny na jemné brúsenie; so zdvihmi pri brúsení na úrovni 5 – 7 mm dosiahnete veľký úber pri obrusovaní nahrubo.

Excenter

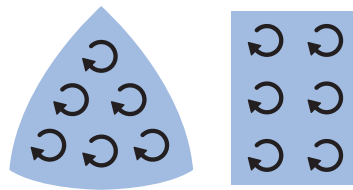

Excentrická rotácia

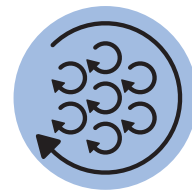

Pohyb pri brúsení	Kmitavý pohyb, pri ktorom sa priamočiare a kruhové pohyby prekrývajú.	Kombinácia kmitavého a voľne rotačného pohybu.
Použitie	Možnosť použitia od hrubého po jemné brúsenie v závislosti od náradia a brúsneho zdvihu. Menej jemný výsledok brúsenia, keďže môžu zostať viditeľné kruhové stopy po brúsení.	Možnosť použitia od hrubého po jemné brúsenie v závislosti od náradia a brúsneho zdvihu. So zahladzovacím brúsením umožňuje povrchy takmer bez kruhových stôp a rýh po brúsení.
Upozornenie	Pohyb pri brúsení delta brúskou je taktiež kmitavý. Mimoriadne sa hodí na úber na malých plochách s uhlami, rohmi a hranami.	Pri excentricko-rotáčnom brúsení drevených povrchov nie je rozdiel v tom, či je náradie vedené v smere alebo proti smeru vlákien.
	Viac informácií nájdete na strane 110	Viac informácií nájdete na strane 100



Excentrická nútená rotácia

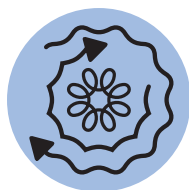

Rotácia

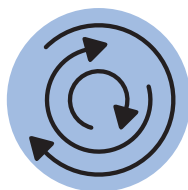

Pás

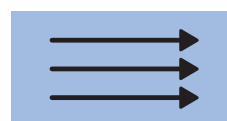

<p>Excentrická nútená rotácia vyvolaná pripojením prevodovky.</p>	<p>Čistý rotačný pohyb.</p>	<p>Čistý lineárny pohyb jedným smerom pomocou nekonečne rotujúceho pásu.</p>
<p>Vďaka prevodovke sa výrazne zvyšuje úber. Hodí sa na hrubý výbrus, rýchle odstránenie nenosných starých náterov a leštenie bez vzniku hologramov.</p>	<p>Umožňuje rýchlu prácu a veľký úber na veľkých plochách.</p>	<p>Na silný úber a vybrusovanie veľkých nerovností.</p>
<p>Rýchly a veľký úber zvetraných vrstiev laku a farby bez veľkých rizík vzniku chýb pri brúsení.</p>	<p>Rotačné brúsky neodpustia kvôli ich rýchlemu otáčaniu a teda veľkému úberovému výkonu žiadne chyby pri používaní. Pri nepozornosti tak môžu vzniknúť ryhy po brúsení.</p>	<p>V spojení s brúsnym rámom sa obmedzí úber, takže aj na dyhovaných plochách sa dá vytvoriť veľmi rovný povrch. Nehodí sa na pozdĺžne/priečne spoje na základe smeru priebehu vlákien.</p>
<p>Viac informácií nájdete na strane 94</p>	<p>Viac informácií nájdete na strane 116</p>	<p>Viac informácií nájdete na strane 114</p>



ROTEX – legendárne všestranná.

Excentrické brúsky s prevodovkou ROTEX.

Neprekonateľný originál s princípom 3 v 1: Iba s jedným nástrojom dosiahnete extrémne silný úber pri hrubom výbruse, superjemný povrch po jemnom výbruse a perfektný vzhľad po leštení. V kombinácii s brúsvom Granat ušetrí pritom ROTEX peniaze nielen pri kúpe, ale aj pri spotrebe brúsiva.



product
design
award
2011

Excentrická brúska s prevodovkou

ROTEX RO 90

Kompaktná brúska s priemerom brúsneho taniera 90 mm a jedinečným princípom 4 v 1 vďaka trojuholníkovej brúsnej pätke.



Excentrická brúska s prevodovkou

ROTEX RO 125

Obratná brúska s priemerom brúsneho taniera 125 mm.



Excentrická brúska s prevodovkou

ROTEX RO 150

Silná brúska s priemerom brúsneho taniera 150 mm a patentovaným princípom MULTI-JETSTREAM 2.



Chrání brúsny tanier a obrobok

Bezpečné brúsenie bez spätného rázu až na stykové hrany chrániča Festool PROTECTOR.

Rohy

Celosvetovo jedinečná: Brúsna päťka Stickfix premení RÖTEX RO 90 na delta-brúsku. Maximálny úber na malej ploche v rohoch, kútoch a na hranách.

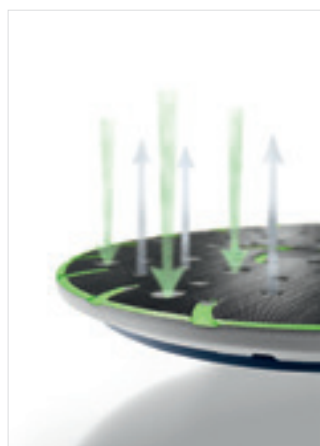

Zdravo a bez prachu vďaka princípu MULTI-JETSTREAM 2

Princíp MULTI-JETSTREAM 2 sa definuje jedinečnou kombináciou kanálikov na privádzanie a odvádzanie vzduchu – s optimálnym zachytávaním prachu až po okraj. Vďaka prúdeniu vzduchu sa obrúsený prach aktívne odvádza do najbližšieho odsávacieho kanálu. Výsledok: Takmer 100 % odsávanie pre konštantne vysoký odber materiálu pri brúsení, najvyššiu kvalitu povrchu a zdravú prácu.



Výmena taniera bez nástrojov

Jednoducho, rýchlo a bezpečne. Beznástrojová, plynulá výmena brúsnych a leštiacich tanierov vďaka rozhraniu FastFix. Pre rýchlu reakciu na striedajúce sa úlohy a požiadavky materiálu.

Konštantné brúsenie. Bez hľadania zdroja prúdu a otravného ťahania káblov!

SYS-PowerStation zbavuje závislosti od klasických zdrojov energie, ako sú zásuvky, generátory alebo stavebné elektrické rozvádzače – na celý zaručene plánovateľný pracovný deň.

Kompaktné a mobilne naakumuluje energiu 1 500 watthodín – pri väčšine prác je to dostatočný objem na celý pracovný deň.

Viac informácií nájdete na strane 312

NOVÉ



03 Brúsenie a kefovanie



Technické parametre	RO 90	RO 125	RO 150
Príkonná výkon (W)	400	500	720
Počet otáčok – rotačný pohyb ROTEX (min ⁻¹)	260 – 520	300 – 600	320 – 660
Počet otáčok – excentrický pohyb (min ⁻¹)	3.500 – 7.000	3.000 – 6.000	3.300 – 6.800
Zdvih (mm)	3	3,6	5
Ø brúsneho taniera FastFix (mm)	90	125	150
Ø prípojky na odsávanie prachu (mm)	27	27	27
Hmotnosť (kg)	1,4	1,9	2,3

Rovné plochy

Hrubé brúsenie	○	●	●
Predbrúsenie	○	●	●
Jemný výbrus	○	●	●
Najjemnejší výbrus	○	○	○

Vypuklé plochy

Hrubé brúsenie	○	●	●
Predbrúsenie	●	●	●
Jemný výbrus	●	●	●
Najjemnejší výbrus	●	○	○





Vnútorne rohy











Hrubé brúsenie	●	-	-
Predbrúsenie	●	-	-
Jemný výbrus	●	-	-
Najjemnejší výbrus	●	-	-

Leštenie

Malé plochy	●	●	○
Veľké plochy	-	○	●

veľmi vhodný ●
vhodný ○







Rozsah dodávky	Cena €*	Obj. č.
RO 90 DX		
 RO 90 DX FEQ-Plus brúsný tanier FastFix Ø 90 mm (mäkký-HT), brúsna doska StickFix V93, Festool PROTECTOR, Systainer SYS3 M 187	517,00 620,40	576259
RO 125		
 RO 125 FEQ-Plus brúsný tanier FastFix Ø 125 mm (mäkký, HT), Festool PROTECTOR, Systainer SYS3 M 187	526,00 631,20	576029
RO 150	Všetky varianty: Brúsný tanier FastFix Ø 150 mm MULTI-JETSTREAM 2 (mäkký W), Festool PROTECTOR	
 RO 150 FEQ	576,00 691,20	575066
 RO 150 FEQ-Plus Systainer SYS3 M 237	619,00 742,80	576017

Príslušenstvo	Cena €*	Obj. č.
Brúsna doska		
 SSH-GE-STF-R090 DX vhodné pre brúsiwo V93, brúsna doska v tvare Delta, doska stola bez vymeniteľnej brúsnej dosky, na upevnenie brúsnej dosky StickFix – mäkkej a tvrdej, závit vretena FastFix	28,10 33,72	496802
 SSH-STF-V93/6-W/2 pre DX 93, RO 90 DX, suchý zips StickFix na rýchlu výmenu brúsiva, mäkké vyhotovenie, s tlačidlom, obsah balenia 2 ks.	16,80 20,16	488715
 SSH-STF-V93/6-H/2 pre DX 93, RO 90 DX, suchý zips StickFix na rýchlu výmenu brúsiva, tvrdé vyhotovenie, s tlačidlom, obsah balenia 2 ks.	16,80 20,16	488716
 LSS-STF-R090 V93/6 vhodné pre brúsiwo V93, doska stola vrátane vymeniteľnej brúsnej dosky, lamelová brúsna doska V93, na brúsenie v úzkych medzipriestoroch	34,50 41,40	496803
 LSS-STF-R090 V93 E náhradná brúsna podložka pre lamelovú brúsnu dosku	26,60 31,92	497483
Brúsný tanier Všetky varianty: závit vretena FastFix		
 ST-STF D90/7 FX H-HT tvrdé vyhotovenie, suchý zips odolný voči vysokým teplotám, na rovné plochy a úzke hrany	34,50 41,40	495623
 ST-STF D90/7 FX W-HT mäkké vyhotovenie, suchý zips odolný voči vysokým teplotám, na univerzálne použitie na rovných a zvlnených plochách	34,50 41,40	496804
 ST-STF D125/8 FX H-HT tvrdé vyhotovenie, suchý zips odolný voči vysokým teplotám, vysoká pevnosť hrán, na rovné plochy a úzke hrany	42,40 50,88	492127
 ST-STF D125/8 FX W-HT mäkké vyhotovenie, suchý zips odolný voči vysokým teplotám, na univerzálne použitie na rovných a zvlnených plochách	42,40 50,88	492125
 ST-STF D125/8 FX-SW supermäkké vyhotovenie, pružná štruktúra, na výrazne zaoblené a zakrivené plochy	42,40 50,88	492126

* Nezáväzná odporúčaná cena výrobcu. Ceny predajcov sa môžu líšiť.
Bez DPH. | S DPH.

03 Brúsenie a kefovanie

Príslušenstvo	Cena €*	Obj. č.
Brúsny tanier Všetky varianty: pre RO 150 FEQ, MULTI-JETSTREAM 2, priemer 150 mm, závit vretena FastFix		
 ST-STF D150/MJ2-FX-H-HT tvrdé vyhotovenie, suchý zips odolný voči vysokým teplotám, vysoká pevnosť hrán, na rovné plochy a úzke hrany	54,40 65,28	202463
 ST-STF D150/MJ2-FX-W-HT mäkké vyhotovenie, suchý zips odolný voči vysokým teplotám, na univerzálne použitie na rovných a zvlnených plochách	54,40 65,28	202461
 ST-STF D150/MJ2-FX-SW supermäkké vyhotovenie, pružná štruktúra, na výrazne zaoblené a zakrivené plochy	54,40 65,28	202462
Medzipodložka Všetky varianty: ako tlmiaci prvok medzi brúsnym kotúčom a brúsnym tanierom		
 IP-STF-D90/6 medzipodložka D 90 mm, výška 15 mm, priemer 90 mm	9,00 10,80	497481
 IP-STF-D120/8-J na brúsenie zakrivených dielov a najmenejšie brúsenie pomocou excentrickej brúsky Ø 125 mm, JETSTREAM, výška 15 mm, priemer 120 mm, priemer rozstupovej kružnice 90 mm	10,90 13,08	492271
 IP-STF D150/MJ2-5/2 pre excentrické brúsky s priemerom 150 mm, MULTI-JETSTREAM 2, optimálna hrúbka na brúsenie karosérií a podobne tvarovaných konštrukčných častí, obsah balenia 2 ks., priemer 145 mm, výška 5 mm	23,60 28,32	203348
 IP-STF D150/MJ2-15/1 pre excentrické brúsky s priemerom 150 mm, MULTI-JETSTREAM 2, optimálna hrúbka na brúsenie na veľmi zvlnených konštrukčných častiach, priemer 145 mm, výška 15 mm	15,10 18,12	203351
 Brúsivo Pozri stranu 130		
Systainer³		
 SYS-STF-D77/D90/93V s vložkou na brúsivo Ø 77 mm, Ø 90 mm a V93, počet priehradiek 8, Veľkosť Systainera SYS3 M 112, rozmery [D x Š x V] 396 x 296 x 112 mm	60,10 72,12	576784
 SYS-STF-80x133/D125/Delta s vložkou na brúsivo 80 x 133 mm, Ø 125 mm a delta, počet priehradiek 5, Veľkosť Systainera SYS3 M 112, rozmery [D x Š x V] 396 x 296 x 112 mm	60,90 73,08	576781
 SYS-STF D150 s vložkou na brúsivo Ø 150 mm, počet priehradiek 10, Veľkosť Systainera SYS3 M 237, rozmery [D x Š x V] 396 x 296 x 237 mm	71,20 85,44	576785
Protector		
 FESTOOL 90FX pre RO 90 DX, na ochranu brúsnej dosky a obrobnú pri minimálnej vzdialenosti od okraja	11,70 14,04	496801
 FESTOOL 125FX pre RO 125 FEQ, na ochranu brúsneho taniera a obrobnú pri minimálnej vzdialenosti od okraja	11,70 14,04	493912
 FESTOOL 150FX pre RO 150 FEQ, na ochranu brúsneho taniera a obrobnú pri minimálnej vzdialenosti od okraja	14,50 17,40	493913

Príslušenstvo		Cena €*	Obj. č.
Leštiaci tanier			
	PT-STF-D90 FX-R090 pre RO 90 DX, FastFix, na upínanie príslušenstva na leštenie s priemerom 80 mm, leštenie hrán nábytku, leštenie malých plôch, priemer 75 mm	34,50 41,40	495625
	PT-STF-D125 FX-R0125 pre RO 125 FEQ, FastFix, na upnutie leštiaceho príslušenstva, priemer 115 mm, výška 10 mm	24,80 29,76	492128
	PT-STF-D150 FX pre RO 150 FEQ, FastFix, na upnutie leštiaceho príslušenstva, priemer 135 mm, výška 10 mm	34,20 41,04	496151
	PT-STF-D150 M8 pre RO 150, na upnutie leštiaceho príslušenstva, priemer 135 mm, výška 10 mm	25,40 30,48	496152
	Prídavná rukoväť ZG-RAS/RO pre RO 150, RAS, WTS 150, RAP 80/150/180	8,60 10,32	487865
	Rukoväť BG-RO 150 pre RO 150 FEQ	22,50 27,00	495188

Vhodné brúsivo. Pre všetky aplikácie.

A aby ste mali dobrý prehľad o všetkom brúsive, Festool má preň vhodný Systainer. S vložkami pre daný priemer brúsiva.

Systainery a ďalšie rafinované príslušenstvo nájdete od strany 98



Kompaktné jednoručné brúsky – aj s akumulátorom.

Excentrické brúsky.

Vďaka nízkej hmotnosti a kompaktnému tvaru umožňujú excentrické brúsky vytrvalé a neunavujúce brúsenie nad hlavou a na zvislých plochách. Či akumulátorové alebo sieťové – obidva varianty sú mimoriadne výkonné a majú silný úber. A vďaka nasúvateľnej ochrane a vrečku na prach Longlife prídete šetrne a rýchlo do cieľa.

Akumulátorová excentrická brúska

ETSC 125

Akumulátorový variant pre mobilitu bez hraníc.
A vďaka optimalizovanému sieťovému adaptéru aj
s neobmedzenou dobou chodu.



Excentrické brúsky ETS 125 R

Extraľahký káblový variant.



Bezuhlíkový
motor EC-TEC

Mimoriadne silný úber

S 250 wattmi patrí ETS k esám vo svojej výkonnej triede a postará sa o rýchle napredovanie v práci.

**Práca bez prerušenia**

Vďaka akumulátorom s kapacitou 3,1 Ah, ktoré majú dlhší čas chodu než nabíjania.

**Sila a výdrž**

O vytrvalé, súvislé brúsenie a výkon ako zo zásuvky sa postará výkonný 18 V akumulátor Ergo s funkciou Bluetooth® v kombinácii s bezkefkovým motorom EC-TEC.

Jedinečné: s akumulátorom alebo káblom

Pri všetkých aplikáciách, ktoré si vyžadujú dlhší výkon v behu, je možné vymeniť 18 V akumulátor Ergo s Bluetooth® za sieťový adaptér plug it (k dispozícii v súprave alebo ako príslušenstvo). A v kombinácii s káblom plug it-vznikne zariadenie napájané zo siete s neobmedzeným časom chodu – ideálne v kombinácii s mobilným vysávačom Festool.



Jednoduché brúsenie hrán. S hranovými brúskami ES-ETS 125 a ES-ETSC 125.

Každá hrana je iná. Niekedy odrezaná alebo vyfrézovaná, niekedy surová alebo lakovaná. A vy chcete každú z nich vybrúsiť do dokonalosti. S inovatívnym riešením od firmy Festool, hranovou brúskou, sa vám bude dariť rýchlo a jednoducho – od prvého použitia.

Viac informácií nájdete na strane 108



Stvorené do ruky.

Excentrické brúsky s motorom EC-TEC.

Na brúsenie nad hlavou bez únavy, pre dobrý pocit a komfort v každej polohe. Nová kompaktná trieda ETS EC s vhodnou ergonómiou pre rôzne, ale vždy optimálne možnosti uchopenia. Bezuhlíkový motor EC-TEC a bez výnimky kvalitné komponenty garantujú dlhú životnosť.

Excentrické brúsky

ETS EC 150/3

ETS EC 150/5

150 mm priemer a k dispozícii s 2 rôznymi zdvihmi: ETS 150/3 s 3 mm zdvihom pri brúsení na jemný výbrus a ETS 150/5 s 5 mm zdvihom pri brúsení na medzivýbrus.

Excentrické brúsky

ETS EC 125/3

125 mm priemer a 3 mm zdvih pri brúsení na jemný výbrus.



Bezuhlíkový motor EC-TEC





Rozdiel medzi vnímaním a pociťovaním

Nový „Vibration Control System“ učí motor myslieť. Vďaka aktívnej regulácii otáčok, ktoré pri príliš vysokých vibráciách automaticky znížia výkon. Výsledok: Pokojnejší chod a výrazne lepšia citlivosť pri brúsení s citeľne nižšími vibráciami.

Dobre výsledky pri zaistení bezpečnosti

Chráni nielen obrobok, ale aj používateľa. Brzda taniera s osadením z odolného spekaného karbidu natrvalo zabráni nekontrolovaným vysokým otáčkam brúsneho taniera pri voľnobehu a umožňuje priloženie k obrobku bez vzniku rýh a rýchle zloženie z obrobku.



Zapínanie/vypínanie používateľom – nie náhodne

Ideálne umiestnený tlačidlový spínač zabraňuje nekontrolovateľnému zapnutiu a vypnutiu.

Zlepšuje výsledok brúsenia, pretože nič nevymieľa

Novo vyvinutá pre optimálnu ochranu povrchov a výrazne lepšiu manipuláciu. Ochranný obal zo 100% nylónu oplášťuje saciu hadicu a umožňuje jej šetrné kĺzanie po povrchoch a hranách. Zároveň sa integrovaný plug it kábel chráni pred poškodením.

MULTI-JETSTREAM 2. Brúsenie so vstavaným transportom prachu.

Princíp MULTI-JETSTREAM 2 sa definuje jedinečnou kombináciou kanálikov na privádzanie a odvádzanie vzduchu – s optimálnym zachytávaním prachu až po okraj. Vďaka prúdeniu vzduchu sa obrúsený prach aktívne odvádza do najbližšieho odsávacieho kanálu. Výsledok: Takmer 100 % odsávanie pre konštantne vysoký odber materiálu pri brúsení, najvyššiu kvalitu povrchu a zdravú prácu.

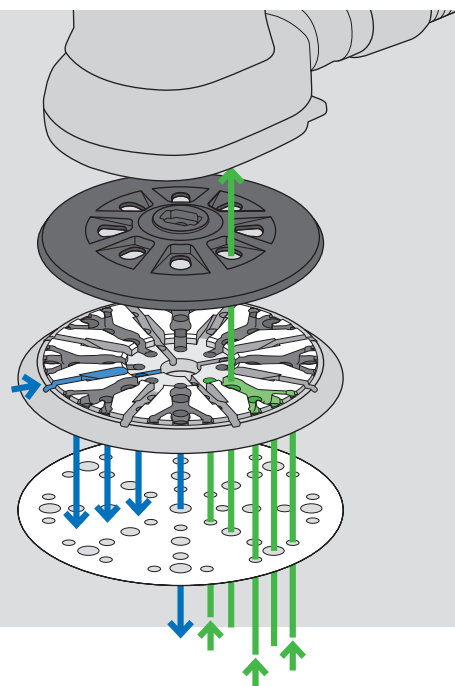

S tempom pri dokončovacích prácach. Výkonné excentrické brúsky.

Extrémne pokojný chod, perfektná ergonómia, plynulé prispôsobenie otáčok, bezpečná tanierová brzda: Spoločné silné stránky týchto dvoch excentrických brúsok – pre vyšší komfort pri dlhej práci.



Excentrické brúsky

ETS 150/3

ETS 150/5

150 mm priemer a k dispozícii s 2 rôznymi zdvihmi: ETS 150/3 s 3 mm zdvihom pri brúsení na jemný výbrus a ETS 150/5 s 5 mm zdvihom pri brúsení na medzivýbrus.

Naše služby. Váš úspech.

Priame, praktické a rozsiahle služby pre vás a vaše náradie. Okrem excelentného náradia vám poskytneme aj služby výnimočnej kvality. A to po celú dobu životnosti náradia.

Viac informácií nájdete na strane 8





Technické parametre	ETS 125 R	ETSC 125	ETS EC 125/3
Príkion (W)	250	–	400
Napätie akumulátora (V)	–	18	–
Kapacita akumulátora (Ah)	–	3,1	–
Počet otáčok – excentrický pohyb (min ⁻¹)	6.000 – 12.000	6.000 – 10.000	6.000 – 10.000
Zdvih (mm)	2	2	3
Vymeniteľný brúsny tanier Ø (mm)	125	125	125
Ø prípojky na odsávanie prachu (mm)	27	27	27
Hmotnosť (kg)	1,2	–	1,2
Hmotnosť s akumulátorom (kg)	–	1,4	–

Rovné plochy

Predbrúsenie	○	○	○
Jemný výbrus	●	●	●
Najjemnejší výbrus	●	●	●

Vypuklé plochy

Predbrúsenie	○	○	○
Jemný výbrus	●	●	●
Najjemnejší výbrus	●	●	●



Technické parametre	ETS EC 150/3	ETS EC 150/5	ETS 150/3	ETS 150/5
Príkion (W)	400	400	310	310
Počet otáčok – excentrický pohyb (min ⁻¹)	6.000 – 10.000	6.000 – 10.000	4.000 – 10.000	4.000 – 10.000
Zdvih (mm)	3	5	3	5
Vymeniteľný brúsny tanier Ø (mm)	150	150	150	150
Ø prípojky na odsávanie prachu (mm)	27	27	27	27
Hmotnosť (kg)	1,2	1,2	1,8	1,8

Rovné plochy





Predbrúsenie	○	●	○	●
Jemný výbrus	●	●	●	●
Najjemnejší výbrus	●	○	●	○

Vypuklé plochy

Predbrúsenie	○	●	○	●
Jemný výbrus	●	●	●	●
Najjemnejší výbrus	●	○	●	○

- veľmi vhodný
- vhodný

03 Brúsenie a kefovanie

Rozsah dodávky		Cena €* Obj. č.
ETS 125 R	Všetky varianty: brúsny tanier StickFix Ø 125 mm (mäkký, HT), Festool PROTECTOR, vrecko na zachytávanie prachu Longlife	
	ETS 125 REQ	307,00 368,40 201213
	ETS 125 REQ-Plus Systainer SYS3 M 187	341,00 409,20 576069
ETSC 125	Všetky varianty: brúsny tanier StickFix Ø 125 mm (mäkký, HT), Festool PROTECTOR, vrecko na zachytávanie prachu Longlife	
	ETSC 125-Basic bez akumulátora, bez nabíjačky, Systainer SYS3 M 187	295,00 354,00 576370
	ETSC 125 3,1 I-Plus 2 x akumulátor BP 18 Li 3,1 ERGO-I, rýchlonabíjačka TCL 6, Systainer SYS3 M 187	500,00 600,00 576376
	ETSC 125 Li 3,1 I-Set 2 x akumulátor BP 18 Li 3,1 ERGO-I, rýchlonabíjačka TCL 6, Sieťový adaptér ACA 18V ERGO, Systainer SYS-COMBI 2	632,00 758,40 575712
ETS EC 125		
	ETS EC 125/3 EQ-Plus brúsny tanier StickFix Ø 125 mm (mäkký, HT), skrutkovač SW 5, Systainer SYS3 M 187	560,00 672,00 576341
ETS EC 150	Všetky varianty: skrutkovač SW 5	
	ETS EC 150/3 EQ M8 brúsny tanier Ø 150 mm MULTI-JETSTREAM 2 (supermäkký SW)	526,00 631,20 575032
	ETS EC 150/3 EQ-Plus M8 brúsny tanier Ø 150 mm MULTI-JETSTREAM 2 (supermäkký SW), Systainer SYS3 M 187	560,00 672,00 576320
	ETS EC 150/5 EQ M8 brúsny tanier Ø 150 mm MULTI-JETSTREAM 2 (mäkký W)	526,00 631,20 575043
	ETS EC 150/5 EQ-Plus M8 brúsny tanier Ø 150 mm MULTI-JETSTREAM 2 (mäkký W), Systainer SYS3 M 187	560,00 672,00 576329
ETS 150	Všetky varianty: kazeta s filtrom, skrutkovač SW 5	
	ETS 150/3 EQ M8 brúsny tanier Ø 150 mm MULTI-JETSTREAM 2 (supermäkký SW)	358,00 429,60 575023
	ETS 150/3 EQ-Plus M8 brúsny tanier Ø 150 mm MULTI-JETSTREAM 2 (supermäkký SW), Systainer SYS3 M 187	397,00 476,40 576072
	ETS 150/5 EQ M8 brúsny tanier Ø 150 mm MULTI-JETSTREAM 2 (mäkký W)	358,00 429,60 575057
	ETS 150/5 EQ-Plus M8 brúsny tanier Ø 150 mm MULTI-JETSTREAM 2 (mäkký W), Systainer SYS3 M 187	397,00 476,40 576080

Čisto a bez prachu. S vreckom na prach alebo odsávaním.

Či s viacrázovým vreckom na prach Loglife alebo s mobilným vysávačom Festool. V našom systéme sa vyhnete prachu už priamo tam, kde vzniká. A vďaka akumulátoru Bluetooth® budete riadiť mobilný vysávač priamo akumulátorovou brúskou.

Viac informácií o našich mobilných vysávačoch nájdete na strane 148



Príslušenstvo		Cena €* Obj. č.
Brúsny tanier		
	ST-STF 125/8-M4-J W-HT pre ES 125, ETS 125, ETSC 125, mäkké vyhotovenie, suchý zips odolný voči vysokým teplotám, na univerzálne použitie na rovných a zvlnených plochách, JETSTREAM, závit vretena M4, priemer rozstupovej kružnice 90 mm	51,50 61,80 492280
	ST-STF 125/8-M4-J SW pre ES 125, ETS 125, ETSC 125, supermäkké vyhotovenie, pružná štruktúra, na výrazne zaoblené a zakrivené plochy, JETSTREAM, závit vretena M4, priemer rozstupovej kružnice 90 mm	51,50 61,80 492282
	ST-STF 125/8-M8-J H pre ETS 125, ETS EC 125, LEX 125, tvrdé vyhotovenie, suchý zips odolný voči vysokým teplotám, vysoká pevnosť hrán, na rovné plochy a úzke hrany, JETSTREAM, závit vretena M8	52,90 63,48 492284
	ST-STF 125/8-M8-J W-HT pre ETS EC 125, LEX 125, mäkké vyhotovenie, suchý zips odolný voči vysokým teplotám, na univerzálne použitie na rovných a zvlnených plochách, JETSTREAM, závit vretena M8	52,90 63,48 492286
	ST-STF 125/8-M8-J SW pre ETS EC 125, LEX 125, supermäkké vyhotovenie, pružná štruktúra, na výrazne zaoblené a zakrivené plochy, JETSTREAM, závit vretena M8	52,90 63,48 492288
	ST-STF D150/MJ2-M8-H-HT pre ETS 150, ETS EC 150, LEX 150 a WTS 150/7, tvrdé vyhotovenie, suchý zips odolný voči vysokým teplotám, vysoká pevnosť hrán, na rovné plochy a úzke hrany, MULTI-JETSTREAM 2, priemer 150 mm, závit vretena M8	54,40 65,28 202460
	ST-STF D150/MJ2-M8-W-HT pre ETS 150, ETS EC 150, LEX 150 a WTS 150/7, mäkké vyhotovenie, suchý zips odolný voči vysokým teplotám, na univerzálne použitie na rovných a zvlnených plochách, MULTI-JETSTREAM 2, priemer 150 mm, závit vretena M8	54,40 65,28 202458
	ST-STF D150/MJ2-M8-SW pre ETS 150, ETS EC 150, LEX 150 a WTS 150/7, supermäkké vyhotovenie, pružná štruktúra, na výrazne zaoblené a zakrivené plochy, MULTI-JETSTREAM 2, priemer 150 mm, závit vretena M8	54,40 65,28 202459
Medzipodložka Všetky varianty: ako tlmiači prvok medzi brúsnym kotúčom a brúsnym tanierom		
	IP-STF-D120/8-J na brúsenie zakrivených dielov a najjemnejšie brúsenie pomocou excentrickej brúsky Ø 125 mm, JETSTREAM, výška 15 mm, priemer 120 mm, priemer rozstupovej kružnice 90 mm	10,90 13,08 492271
	IP-STF D150/MJ2-5/2 pre excentrické brúsky s priemerom 150 mm, MULTI-JETSTREAM 2, optimálna hrúbka na brúsenie karosérií a podobne tvarovaných konštrukčných častí, obsah balenia 2 ks., priemer 145 mm, výška 5 mm	23,60 28,32 203348
	IP-STF D150/MJ2-15/1 pre excentrické brúsky s priemerom 150 mm, MULTI-JETSTREAM 2, optimálna hrúbka na brúsenie na veľmi zvlnených konštrukčných častiach, priemer 145 mm, výška 15 mm	15,10 18,12 203351
	Brúsivo Pozri stranu 131	
Systainer³		
	SYS-STF-80x133/D125/Delta s vložkou na brúsivo 80 x 133 mm, Ø 125 mm a delta, počet priehradiek 5, Veľkosť Systainera SYS3 M 112, rozmery [D x Š x V] 396 x 296 x 112 mm	60,90 73,08 576781
	SYS-STF D150 s vložkou na brúsivo Ø 150 mm, počet priehradiek 10, Veľkosť Systainera SYS3 M 237, rozmery [D x Š x V] 396 x 296 x 237 mm	71,20 85,44 576785
	Protector PR ETS-R 125 pre ETS 125 REQ, ETSC 125, na šetrné brúsenie pozdĺž okeníc, rámov a výplní, na ochranu brúsneho taniera a obrobku pri minimálnej vzdialenosti od okraja	11,20 13,44 201690
	Vrecko na zachytávanie prachu Longlife SB-Longlife RTS/DTS/ETS pre RTS 400, RTSC 400, DTS 400, DTSC 400, ETS 125, ETSC 125, na zachytávanie prachu a bezpečné odstránenie povysávaného materiálu, možnosť opakovaného vyprázdnenia a odolnosť voči opotrebovaniu vďaka polyesterovému rúnu s vysokou pevnosťou a dlhou životnosťou	30,70 36,84 201693
	Technológia akumulátorov a nabíjania Pozri stranu 28	
Turbofilter Všetky varianty: pre RS 300, RS 3, RS 200, RS 2, ES 150, ETS 150, ET 2, na vloženie do filtračnej kazety, papierové filtre na turbínové odsávanie		
	TF II-RS/ES/ET/25 obsah balenia 25 ks.	35,70 42,84 487871
	TF II-RS/ES/ET/5 obsah balenia 5 ks.	8,80 10,56 487779
	Turbofilter (súprava) TFS-ES 150 pre ES 150, ETS 150, pre voľný výhľad a zdravé pracovné prostredie, nevhodné na ETS EC 125/150, papierový filter turbóodsávania s držiakom, kazeta s filtrom, turbofilter	27,00 32,40 489631

* Nezáväzná odporúčaná cena výrobcu. Ceny predajcov sa môžu líšiť.
Bez DPH. | S DPH.

Každú hranu. Jednoducho obrúsiť.

Hranové brúsky.

Koľko hodín námahy ste vynaložili s brúsnou doštičkou? Koľko hrán ste už prebrúsili? Každá hrana je iná. Niekedy odrezaná alebo vyfrézovaná, niekedy surová alebo lakovaná. A vy chcete každú z nich vybrúsiť do dokonalosti. S inovatívnym riešením od firmy Festool, hranovou brúskou, sa vám bude dariť rýchlo a jednoducho – od prvého použitia.



Akumulátorová hranová brúska ES-ETSC 125

Plná akumulátorová mobilita bez hadice a kábla – zvlášť výhodná pri opracovávaní veľkých obrobkov.

Hranová brúska ES-ETS 125

Hranová brúska na každú hranu: odrezanú alebo vyfrézovanú, surovú alebo lakovanú.

Technické parametre	ES-ETSC 125	ES-ETS 125
Príkion (W)	–	250
Napätie akumulátora (V)	18	–
Kapacita akumulátora (Ah)	3,1	–
Počet otáčok – excentrický pohyb (min ⁻¹)	6.000 – 10.000	6.000 – 12.000
Zdvih (mm)	2	2
Vymeniteľný brúsny tanier Ø (mm)	125	125
Ø prípojky na odsávanie prachu (mm)	27	27
Nastavenie uhla (°)	43 – 92	43 – 92
Výška hrany (mm)	5 – 60	5 – 60
Hmotnosť (kg)	–	2
Hmotnosť s akumulátorom (kg)	2,2	–

Akumulátory
od strany **28**



Nastaviteľný režim brúsenia

V režime Hard (nastavenie pre predbrúsenie) sa brúsi hrana podľa nastaveného uhla. V režime Soft (nastavenie pre medzioperačné brúsenie) sa hranová brúska presne prispôsobí danému povrchu tak, aby sa neprebrúsil lak alebo plnivo.









Ochrana obrobku

Poťah na klznej doske sa dá podľa povrchu jednoducho a rýchlo vymeniť. Velúrové poťahy na citlivé, plastové alebo iné povrchy.



Nastavenie uhla

S beznástrojovým prestavením uhla sa dajú odmerať a zaaretovať aj voľné uhly. Vyššia presnosť pri manuálnom nastavovaní uhlov je zabezpečená integrovaným ukazovateľom uhla.

Rozsah dodávky	Cena €*	Obj. č.
ES-ETSC 125		
 ES-ETSC 125 3,1 I-Plus vodiaci stojan AH-ES-ETS/ETSC, 2 x akumulátor BP 18 Li 3,1 ERGO-I, rýchlonabíjačka TCL 6, brúsny tanier StickFix Ø 125 mm (mäkký, HT), vrecko na zachytávanie prachu Longlife, inbusový kľúč SW 5, Systainer SYS3 M 337	569,00 682,80	576684
ES-ETS 125		
 ES-ETS 125 REQ-Plus vodiaci stojan AH-ES-ETS/ETSC, brúsny tanier StickFix Ø 125 mm (mäkký, HT), vrecko na zachytávanie prachu Longlife, Sieťový kábel plug it (4 m), inbusový kľúč SW 5, Systainer SYS3 M 337	411,00 493,20	576678
Príslušenstvo	Cena €*	Obj. č.
 Vodiaci stojan AH-ES-ETS/ETSC pre ETS 125 REQ, ETSC 125, ES-ETS 125 a ES-ETSC 125, na presné brúsenie rohov, brúsenie bez rizika prevrátenia, brúsenie hrán z tmeleného, lakovaného dreveného masívu, spodná podložka LAS-H-ES, spodná podložka LAS-W-ES, inbusový kľúč SW 5, nastavenie uhla 43 – 92°, výška hrany 5 – 60 mm	129,70 155,64	205316
Spodná podložka (klzná päťka) Všetky varianty: pre AH-ES-ETS/ETSC, ES-ETSC a ES-ETS		
 LAS-H-ES plastová všestranná klzná doska na drevo alebo drevu podobné materiály	13,00 15,60	205491
 LAS-W-ES klzná doska so suchým zipsom na upevnenie velúrového poťahu na brúsenie hladkých a citlivých obrobkov, poťah na klznú dosku GB-LAS-STF-ES	20,00 24,00	205492
 Klzné obloženie GB-LAS-STF-ES/5 pre AH-ES-ETS/ETSC, LAS-W-ES, ES-ETSC a ES-ETS, velúrový poťah na klznú dosku na rýchlu a jednoduchú výmenu, na každý povrch použite vlastný poťah na klznú dosku, napr. olejované a lakované povrchy	22,10 26,52	205493
 Sieťový adaptér ACA 220-240/18V Ergo pre akumulátorovú brúsku RTSC 400, DTSC 400, ETSC 125, nie je kompatibilné so všetkým akumulátorovým náradím, na dlhodobú elektrickú prevádzku akumulátorovej brúsky RTSC 400, DTSC 400, ETSC 125, ergonomická, ľahká konštrukcia, Sieťový kábel plug it (4 m), vstupné napätie 220 – 240 V, napätie 18 – 20 V, menovitý výkon 150 W, hmotnosť 0,3 kg	118,90 142,68	202501
 Brúsivo Pozri stranu 131		

* Nezáväzná odporúčaná cena výrobcu. Ceny predajcov sa môžu líšiť.
Bez DPH. | S DPH.

Kompaktné jednoručné vibračné brúsky – aj s akumulátorom.

Naše ergonomické vibračné brúsky.

Ideálny na brúsenie úzkych a rovných plôch blízko pri okraji. Vďaka kompaktnému tvaru, nízkej hmotnosti a perfektnej ergonómii sú vibračné brúsky ideálne na vytrvalé a neunavujúce brúsenie nad hlavou.

Vibračná brúska **RTS 400**

Kompaktná sieťová vibračná brúska na dlhotrvajúce použitie.



Technické parametre	RTS 400	RTSC 400
Príkonný výkon (W)	250	–
Napätie akumulátora (V)	–	18
Kapacita akumulátora (Ah)	–	3,1
Voľnobežné otáčky (min ⁻¹)	6.000 – 12.000	6.000 – 10.000
Pracovné zdvihy (min ⁻¹)	12.000 – 24.000	12.000 – 20.000
Zdvih (mm)	2	2
Vymeniteľná brúsna doska (mm)	80 x 130	80 x 130
Ø prípojky na odsávanie prachu (mm)	27	27
Hmotnosť (kg)	1,2	–
Hmotnosť s akumulátorom (kg)	–	1,4

Akumulátorová vibračná brúska **RTSC 400**

Kompaktná akumulátorová vibračná brúska s výkonom ako zo zásuvky. So sieťovým adaptérom plug-it použiteľná aj ako sieťová brúska.



Bezuhlíkový motor EC-TEC

Akumulátory
od strany

28

Jedinečné: s akumulátorom alebo káblom

Pri všetkých aplikáciách, ktoré si vyžadujú dlhší výkon v behu, je možné vymeniť 18 V akumulátor Ergo s Bluetooth® za sieťový adaptér plug it (k dispozícii v súprave alebo ako príslušenstvo). A v kombinácii s káblom plug it-vznikne zariadenie napájané zo siete s neobmedzeným časom chodu – ideálne v kombinácii s mobilným vysávačom Festool.

Práca bez prerušenia

Vďaka akumulátorom s kapacitou 3,1 Ah, ktoré majú dlhší čas chodu než nabíjania.

Rozsah dodávky		Cena €*	Obj. č.
RTS 400 R	Všetky varianty: brúsna doska StickFix 80 x 130 mm, Festool PROTECTOR, vrečko na zachytávanie prachu Longlife		
	RTS 400 REQ	307,00 368,40	201224
	RTS 400 REQ-Plus Systainer SYS3 M 187	341,00 409,20	576057
RTSC 400	Všetky varianty: brúsna doska StickFix 80 x 130 mm, Festool PROTECTOR, vrečko na zachytávanie prachu Longlife		
	RTSC 400-Basic bez akumulátora, bez nabíjačky, Systainer SYS3 M 187	295,00 354,00	576347
	RTSC 400 3,1 I-Plus 2 x akumulátor BP 18 Li 3,1 ERGO-I, rýchlonabíjačka TCL 6, Systainer SYS3 M 187	500,00 600,00	576353
	RTSC 400 Li 3,1 I-Set 2 x akumulátor BP 18 Li 3,1 ERGO-I, rýchlonabíjačka TCL 6, Sieťový adaptér ACA 18V ERGO, Systainer SYS-COMBI 2	632,00 758,40	575724
Príslušenstvo		Cena €*	Obj. č.
	Brúsna doska SSH-STF-80x130/12 pre RTS 400, RS 400, RTSC 400, suchý zips StickFix na rýchlu výmenu brúsiva, perforovaná, s 12 otvormi na odsávanie, rozmery 80 x 130 mm	26,90 32,28	489252
	Medzipodložka IP-STF-80x133/12-STF LS130/2 tlmiaci prvok medzi brúsou doskou a brúsimom, obsah balenia 2 ks., výška 5 mm, rozmery 80 x 133 mm	13,80 16,56	490160
	Brúsivo Pozri stranu 135		
	Systainer² SYS-STF-80x133/D125/Delta s vložkou na brúsivo 80 x 133 mm, Ø 125 mm a delta, počet priehradiek 5, Veľkosť Systainera SYS3 M 112, rozmery [D x Š x V] 396 x 296 x 112 mm	60,90 73,08	576781
	Protector PR RTS-R 80x133 pre RTS 400 REQ, RTSC 400, na šetrné brúsenie pozdĺž okeníc, rámov a výplní, na ochranu brúsnej dosky a obrobku pri minimálnej vzdialenosti od okraja	11,20 13,44	201691
	Vrečko na zachytávanie prachu Longlife SB-Longlife RTS/DTS/ETS pre RTS 400, RTSC 400, DTS 400, DTSC 400, ETS 125, ETSC 125, na zachytávanie prachu a bezpečné odstránenie povysávaného materiálu, možnosť opakovaného vyprázdnenia a odolnosť voči opotrebovaniu vďaka polyesterovému rúnu s vysokou pevnosťou a dlhou životnosťou	30,70 36,84	201693
	Technológia akumulátorov a nabíjania Pozri stranu 28		
	Sieťový adaptér ACA 220-240/18V Ergo pre akumulátorovú brúsku RTSC 400, DTSC 400, ETSC 125, nie je kompatibilné so všetkým akumulátorovým náradím, na dlhodobú elektrickú prevádzku akumulátorovej brúsky RTSC 400, DTSC 400, ETSC 125, ergonomická, ľahká konštrukcia, Sieťový kábel plug it (4 m), vstupné napätie 220 – 240 V, napätie 18 – 20 V, menovitý výkon 150 W, hmotnosť 0,3 kg	118,90 142,68	202501
	Turbofilter Všetky varianty: pre RS 300, RS 3, RS 200, RS 2, ES 150, ETS 150, ET 2, na vloženie do filtračnej kazety, papierové filtre na turbínové odsávanie		
	TF II-RS/ES/ET/25 obsah balenia 25 ks.	35,70 42,84	487871
	TF II-RS/ES/ET/5 obsah balenia 5 ks.	8,80 10,56	487779
	Turbofilter (súprava) TFS II-ET/RS pre RS 300, RS 3, RS 200, RS 2, ET 2, pre voľný výhľad a zdravé pracovné prostredie, papierový filter turbóodsávania s držiakom, kazeta s filtrom, 5 x turbofilter	27,00 32,40	487780

Kompaktné rohové brúsky – aj s akumulátorom. Delta-brúsky.

Brúsenie v rohoch a hranách – delta-brúsky s pätkou v tvare žehličky sa dajú bezpečne viesť na úzkych hranách a v rohoch. A vďaka kompaktnému tvaru, nízkej hmotnosti a perfektnej ergonómii sú ideálne na vytrvalé a neunavujúce brúsenie nad hlavou.

Delta-brúska DTS 400

Kompaktná sieťová delta-brúska na dlhotrvajúce použitie.



Bezuhlíkový motor EC-TEC



Akumulátorová delta-brúska DTSC 400

Kompaktná akumulátorová delta-brúska s výkonom ako zo zásuvky. So sieťovým adaptérom plug-it použiteľná aj ako sieťová brúska.

Technické parametre	DTS 400	DTSC 400
Príkon (W)	250	–
Napätie akumulátora (V)	–	18
Kapacita akumulátora (Ah)	–	3,1
Voľnobežné otáčky (min ⁻¹)	6.000 – 12.000	6.000 – 10.000
Zdvih (mm)	2	2
Vymeniteľná brúsna doska (mm)	100 x 150	100 x 150
Ø prípojky na odsávanie prachu (mm)	27	27
Hmotnosť (kg)	1,2	–
Hmotnosť s akumulátorom (kg)	–	1,4

Akumulátory
od strany

28

Jedinečné: s akumulátorom alebo káblom

Pri všetkých aplikáciách, ktoré si vyžadujú dlhší výkon v behu, je možné vymeniť 18 V akumulátor Ergo s Bluetooth® za sieťový adaptér plug it (k dispozícii v súprave alebo ako príslušenstvo). A v kombinácii s káblom plug it vznikne zariadenie napájané zo siete s neobmedzeným časom chodu – ideálne v kombinácii s mobilným vysávačom Festool.

**Menej dorábok**

PROTECTOR na šetrné brúsenie pozdĺž okeníc, rámov a výplní.

Rozsah dodávky		Cena €*	Obj. č.
DTS 400 R	Všetky varianty: brúsna doska StickFix 100 x 150 mm, Festool PROTECTOR, vrecko na zachytávanie prachu Longlife		
	DTS 400 REQ	307,00 368,40	201231
	DTS 400 REQ-Plus Systainer SYS3 M 187	341,00 409,20	576064
DTSC 400	Všetky varianty: brúsna doska StickFix 100 x 150 mm, Festool PROTECTOR, vrecko na zachytávanie prachu Longlife		
	DTSC 400-Basic bez akumulátora, bez nabíjačky, Systainer SYS3 M 187	295,00 354,00	576359
	DTSC 400 3,1 I-Plus 2 x akumulátor BP 18 Li 3,1 ERGO-I, rýchlonabíjačka TCL 6, Systainer SYS3 M 187	500,00 600,00	576365
	DTSC 400 Li 3,1 I-Set 2 x akumulátor BP 18 Li 3,1 ERGO-I, rýchlonabíjačka TCL 6, Sieťový adaptér ACA 18V ERGO, Systainer SYS-COMBI 2	632,00 758,40	575703
Príslušenstvo		Cena €*	Obj. č.
	Brúsna doska SSH-STF-Delta100x150/7 pre DTS 400, DTSC 400, DS 400, na brúsenie až k rohom, rozmery 100 x 150 mm	30,50 36,60	493723
	Brúsivo Pozri stranu 136		
	Systainer³ SYS-STF-80x133/D125/Delta s vložkou na brúsivo 80 x 133 mm, Ø 125 mm a delta, počet priehradiek 5, Veľkosť Systainera SYS3 M 112, rozmery [D x Š x V] 396 x 296 x 112 mm	60,90 73,08	576781
	Protector PR DTS-R 100x150 pre DTS 400 REQ, DTSC 400, na šetrné brúsenie pozdĺž okeníc, rámov a výplní, na ochranu brúsnej dosky a obrobku pri minimálnej vzdialenosti od okraja	11,20 13,44	201692
	Vrecko na zachytávanie prachu Longlife SB-Longlife RTS/DTS/ETS pre RTS 400, RTSC 400, DTS 400, DTSC 400, ETS 125, ETSC 125, na zachytávanie prachu a bezpečné odstránenie povysávaného materiálu, možnosť opakovaného vyprázdnenia a odolnosť voči opotrebovaniu vďaka polyesterovému rúnu s vysokou pevnosťou a dlhou životnosťou	30,70 36,84	201693
	Technológia akumulátorov a nabíjania Pozri stranu 28		
	Sieťový adaptér ACA 220-240/18V Ergo pre akumulátorovú brúsku RTSC 400, DTSC 400, ETSC 125, nie je kompatibilné so všetkým akumulátorovým náradím, na dlhodobú elektrickú prevádzku akumulátorovej brúsky RTSC 400, DTSC 400, ETSC 125, ergonomická, ľahká konštrukcia, Sieťový kábel plug it (4 m), vstupné napätie 220 – 240 V, napätie 18 – 20 V, menovitý výkon 150 W, hmotnosť 0,3 kg	118,90 142,68	202501

* Nezáväzná odporúčaná cena výrobcu. Ceny predajcov sa môžu líšiť.
Bez DPH. | S DPH.

Presnosť na bežiacom páse.

Pásová brúska.

Brúsenie dreva, absolútne presne, paralelne k textúre: Či hrubé, alebo jemné brúsenie – keď ide o lineárne brúsenie, sú tieto pásové brúsky presne tým správnym náradím. Na tie najlepšie výsledky v rekordnom čase, bez kruhových stôp po brúsení, a teda aj bez dodatočných úprav.

Pásová brúska

BS 75

Univerzálna na menšie plochy: Perfektná pri rovinnom brúsení, napr. nábytku.



Technické parametre	BS 75
Príkion (W)	1.010
Rýchlosť pásu v záťaži (m/min)	200 – 380
Dĺžka x šírka pásu (mm)	533 x 75
Brúsna plocha (mm)	135 x 75
Ø prípojky na odsávanie prachu (mm)	27/36
Hmotnosť (kg)	4











Jemné nasadenie

Pásová brúska sa dá vďaka brúsnymu rámu jemne a bezpečne nasadiť, nesprieči sa a ľahko sa vedie.

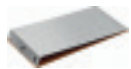
Stacionárne použitie

Pomocou stacionárneho zariadenia okamžite zmeníte mobilnú pásovú brúsku na stacionárnu jednotku. Optimálne tak možno obrábať malé obrobky.



Rozsah dodávky		Cena €*	Obj. č.
BS 75	Všetky varianty: vrečko na prach, adaptér na odsávanie, brúsny pás P100, stacionárne zariadenie, SYS Maxi		
	BS 75 E-Plus	462,00 554,40	575769
	BS 75 E-Set brúsny rám na brúsenie plôch	591,00 709,20	575771
Príslušenstvo		Cena €*	Obj. č.
Brúsna podložka Všetky varianty: pre BS 75			
	SU/GG-BS 75 textilná/grafitová, obsah balenia 2 ks.	15,10 18,12	490823
	SU/KM-BS 75 korková/kovová na hrubé brúsenie	10,60 12,72	490824
	Brúsny rám FSR-BS 75 pre BS 75, rýchla montáž bez náradia	175,50 210,60	204803
	Brúsny pás Pozri stranu 137		
	Odsávací adaptér AA-BS 75/105 pre BS 75, BS 105, na pripojenie hadice odsávania na pásovú brúsku	17,00 20,40	490818
	Vrečko na prach AS-BS 75/105 pre BS 75, BS 105	33,00 39,60	490819
	Neprenosné zariadenie SE-BS 75/105 pre BS 75, BS 105, obsah balenia 2 ks.	30,00 36,00	490820

* Nezáväzná odporúčaná cena výrobcu. Ceny predajcov sa môžu líšiť.
Bez DPH. | S DPH.

Na dokonalé výsledky pri montáži suchých stavieb. Brúska s dlhým krkom.

S brúskami s dlhým krkom Festool budú všetky priestory pri montáži suchých stavieb rýchlo pripravené. Jednoduchá manipulácia s nimi umožňuje bezproblémové brúsenie a kombinácia s vysávačmi Festool sa postará o zdravšiu prácu. PLANEX LHS 2 225 sa navyše s LED svetlom a excentrickým pohybom postará o mimoriadne vysokú kvalitu povrchu a vďaka prisávaniu práca s nimi nie je únavná.



Brúska s dlhým krkom **PLANEX LHS 2 225**

Vďaka kruhovému LED osvetleniu sa odhalia nerovnosti na povrchu už počas brúsenia a nebudú potrebné časovo náročné dorábky.

Bezuhlíkový motor EC-TEC



Brúska s dlhým krkom **PLANEX easy LHS-E 225**

Vybalíť a pustiť sa do práce. Mimoriadne jednoduchá obsluha bez zostavovania a nastavovania.

Bezuhlíkový motor EC-TEC





Lahšia práca

O ergonomickú prácu na stenách a stropoch sa postará regulovateľné prisávanie: PLANEX LHS 2 225 odľahčí ramená a chrbát pri práci na stenách a stropoch vďaka silnému, jednoducho regulovateľnému prisávaniu.

Digitálne rozšírenie

Prepojenie s aplikáciou Festool Work ponúka ďalšie funkcie, ako je individuálne riadenie LED osvetlenia a návody na obsluhu náradia.



Väčší dosah

Ergonomická rukoväť brúsky PLANEX LHS 2 225 v tvare T umožňuje vyšší dosah pri skrátenej dĺžke náradia, a tým aj jeho nižšej hmotnosti. Pri práci v ešte vyšších miestnostiach sa dá pracovná dĺžka variabilne prispôbiť až dvomi predĺženiami.



Dokonalá kvalita povrchu

Kruhové LED osvetlenie brúsky PLANEX LHS 2 225 pracuje ako zabudovaný reflektor a odhaľuje nerovnosti už počas brúsenia. Excentrickým pohybom pri brúsení sa doceli perfektná kvalita povrchu bez rýh – bez drahých dorábok.











Vyskúšajte náš systém. Mobilný vysávač pre PLANEX.







Silný CTM 36 AC PLANEX je presne dimenzovaný na vysoký úberový výkon brúsky s dlhým krkom PLANEX. S držiakom nástroja, hadicou odolnou proti zlomeniu a sériovým uzatváracím posúvačom Comfort-Clean umožňujúcim ešte účinnejšie vyčistenie filtra. Výsledok: perfektné výsledky s maximálnou rýchlosťou.

Viac informácií nájdete na strane 164

03 Brúsenie a kefovanie

		
Technické parametre	LHS 2 225	LHS-E 225
Príkion (W)	400	400
Počet otáčok – excentrický pohyb (min ⁻¹)	5.000 – 8.500	–
Voľnobežné otáčky (min ⁻¹)	–	400 – 920
Zdvih (mm)	4	–
Vymeniteľný brúsny tanier Ø (mm)	220	215
Ø brúsiva (mm)	225	225
Dĺžka (m)	1,2/1,65	1,6
Ø prípojky na odsávanie prachu (mm)	36/27	36/27
Hmotnosť (kg)	–	4
Hmotnosť (dĺžka 1,20 m) (kg)	4	–
Hmotnosť (dĺžka 1,65 m) (kg)	4,7	–

		Cena €*	Obj. č.
LHS 2 225	Všetky varianty: predĺženie VL-LHS 2 225, hadicová spona SC-LHS 2 225, konektor na suchý zips KV-215 (5 ks), 5-kusové balenie Granat P180, Sieťový kábel plug it (4 m), brúsny tanier Ø 220 mm vrátane medzipodložky, Systainer SYS3 XXL 337		
	LHS 2 225 EQI-Plus	1.206,00 1.447,20	575990
	LHS 2 225/CTL 36-Set mobilný odsávač CTL 36 E AC PLANEX	2.091,20 2.509,44	576696
	LHS 2 225/CTM 36-Set mobilný odsávač CTM 36 E AC PLANEX	2.276,20 2.731,44	576698
LHS-E 225	Všetky varianty: brúsny tanier StickFix Ø 215 mm (mimoriadne mäkký), konektor na suchý zips KV-215 (5 ks), v taške LHS-E 225-BAG		
	LHS-E 225 EQ	788,00 945,60	571934
	LHS-E 225/CTL 36-Set mobilný vysávač CTL 36 E AC-LHS	1.640,00 1.968,00	575447
	LHS-E 225/CTM 36-Set mobilný odsávač CTM 36 E AC-LHS	1.825,00 2.190,00	575455

		Cena €*	Obj. č.
Príslušenstvo pre všetky brúsky s dlhým krkom PLANEX			
	Brúsivo Pozri stranu 134		
	Systainer³ SYS-STF-D225 s vložkou na brúsivo Ø 225 mm, počet priehradiek 5, Veľkosť Systainera SYS3 M 337, rozmery (D x Š x V) 396 x 296 x 337 mm	75,60 90,72	576786
	Držiak nástroja WHR-CT LHS 2 pre CT 36 PLANEX, s praktickým držiakom, s možnosťou odkladania brúsiva, medzipodložiek a iných drobností, jednoduché upevnenie na vysávače Festool pomocou T-LOC alebo SYS-Dock, vhodný pre všetky brúsky s dlhým krkom PLANEX	33,20 39,84	205274
	Kábel náhradného prvku (dielca) H05 RN-F-4 PLANEX pre brúsky s dlhým krkom PLANEX LHS 2 225(I), PLANEX 225 EQ, PLANEX LHS-E 225 easy, gumový kábel 240 V plug it, vďaka predĺženej káblovej priechodke sa hodí najmä na použitie s náradím PLANEX LHS 225, napríklad na brúsenie v suchých stavbách, dĺžka 4 m	23,10 27,72 5,78 / 1 m 6,93 / 1 m	203929
	Konektor na suchý zips KV-215/5 pre upevnenie kábla k sacej hadici, použiteľný opakovane a pružne prispôsobiteľný, vhodný pre sacie hadice s priemerom 27 mm, 32 mm a 36 mm, obsah balenia 5 ks., dĺžka 215 mm	8,00 9,60	205294
	Nosič TG-LHS 225 pre brúsky s dlhým krkom PLANEX LHS 2 225(I), PLANEX 225 EQ, PLANEX LHS-E 225 easy, pomoc pri brúsení stropov, prídavná rukoväť, Systainer SYS3 XXL 237	275,90 331,08	576802
	Prídavná rukoväť ZG-LHS 225 pre brúsku s dlhým krkom PLANEX a nosič	51,40 61,68	496916

Príslušenstvo pre PLANEX LHS 2 225		Cena €*	Obj. č.
	Brúsny tanier ST-D220/48-LHS 2 225 nie je vhodná pre brúsku s dlhým krkom PLANEX LHS 225 EQ (do 09/2020), nie je vhodná pre brúsku PLANEX LHS-E 225 EQ, pre brúsku s dlhým krkom PLANEX LHS 2 225(I), na vytvorenie perfektného povrchu bez rýh, používanie brúsneho taniera je možné len s priskrutkovanou medzipodložkou IP-STF-D220/48-LHS 2 225, medzipodložka vrátane 8 plastových skrutiek, priemer 220 mm	80,30 96,36	205415
Medzipodložka Všetky varianty: nie je vhodná pre brúsku s dlhým krkom PLANEX LHS 225 EQ (do 09/2020), nie je vhodná pre brúsku PLANEX LHS-E 225 EQ, pre brúsku s dlhým krkom PLANEX LHS 2 225(I), priemer 220 mm			
	IP-STF-D220/48-LHS 2 225 nevyhnutná v kombinácii s brúsnym tanierom ST-D220/48-LHS 2 225, upevnenie na brúsny tanier pomocou 8 priložených plastových skrutiek, jednoduché zatočenie skrutiek pomocou druhej skrutky alebo mince (skrutkovač nie je potrebný), povrch Stickfix na upevnenie brúsiva a jeho rýchlu výmenu, 8 x plastová skrutka	19,90 23,88	205418
	IP-D220-LHS 2 225-SW na brúsenie mimoriadne mäkkých materiálov	27,30 32,76	577252
	Predĺženie VL-LHS 2 225 pre brúsku s dlhým krkom PLANEX LHS 2 225(I), nie je vhodná pre brúsku s dlhým krkom PLANEX LHS 225 EQ (do 09/2020), nie je vhodná pre brúsku PLANEX LHS-E 225 EQ, rýchle predĺženie brúsky s dlhým krkom LHS 2 225 o 450 mm, súčasne sa môžu použiť maximálne dve predĺženia (jedno je už súčasťou dodávky PLANEX LHS 2 225), celková dĺžka 500 mm, predĺžený účinok 450 mm	180,80 216,96	205416
	Hadicová spona SC-LHS 2 225 pre brúsku s dlhým krkom PLANEX LHS 2 225(I), na upevnenie saciej hadice a kábla podľa výberu na ľavom alebo pravom konci rukoväti PLANEX LHS 2 225, pre neobmedzenú úchopovú oblasť pri brúsení stropu	10,00 12,00	205417
Príslušenstvo pre PLANEX Easy LHS-E 225		Cena €*	Obj. č.
	Brúsny tanier ST-STF-D215/8-LHS 225-SW nie pre brúsky s dlhým krkom PLANEX LHS 2 225, pre brúsku s dlhým krkom PLANEX easy, na univerzálne použitie na rovných a zvlnených plochách, mimoriadne mäkký, prispôsobivý brúsny tanier, uľahčená, silu šetriaca práca vďaka optimálnej podpore nasávania, priemer 215 mm	104,40 125,28	202546
	Kefový segment BS-LHS-E 225 pre brúsku s dlhým krkom PLANEX easy, LHS-E 225 EQ, odnímateľná časť kefovej vložky brúsnej hlavy PLANEX LHS 225	28,10 33,72	203189
	Kefová vložka BE-LHS-E 225 pre brúsku s dlhým krkom PLANEX easy, LHS-E 225 EQ, ako náhrada za opotrebovanú kefovú vložku	40,50 48,60	203190
	Taška LHS-E 225-BAG pre brúsku s dlhým krkom PLANEX easy, LHS-E 225 EQ, taška na prenášanie s popruhom na plece	92,50 111,00	202477
Príslušenstvo pre PLANEX LHS 225 (do septembra 2020)		Cena €*	Obj. č.
Brúsny tanier Všetky varianty: nie pre brúsky s dlhým krkom PLANEX LHS 2 225, priemer 215 mm			
	ST-STF-D215/8-LHS 225-SW pre brúsku s dlhým krkom PLANEX easy, na univerzálne použitie na rovných a zvlnených plochách, mimoriadne mäkký, prispôsobivý brúsny tanier, uľahčená, silu šetriaca práca vďaka optimálnej podpore nasávania	104,40 125,28	202546
	ST-STF-D215/8-IP-LHS 225 pre brúsku s dlhým krkom PLANEX, na univerzálne použitie, mimoriadne vhodná na zvlnené plochy, vrátane 2 medzipodložiek, neodporúča sa pre PLANEX easy LHS-E 225	116,60 139,92	496106
	Medzipodložka IP-STF-D215/8/2x ako tlmiaci prvok medzi brúsnym kotúčom a brúsnym tanierom, používa sa s brúsnym tanierom 496106, obsah balenia 2 ks., výška 5 mm, priemer 215 mm	31,70 38,04	496140
	Kefový segment BS-LHS 225 pre brúsku s dlhým krkom PLANEX, nie pre brúsky s dlhým krkom PLANEX LHS 2 225, odnímateľná časť kefovej vložky brúsnej hlavy PLANEX LHS 225 EQ	28,10 33,72	495166
	Kefová vložka BE-LHS 225 nie pre brúsky s dlhým krkom PLANEX LHS 2 225, pre brúsku s dlhým krkom PLANEX, ako náhrada za opotrebovanú kefovú vložku	40,50 48,60	495167
	Predĺženie VL-LHS 225 nie pre brúsky s dlhým krkom PLANEX LHS 2 225, pre brúsku s dlhým krkom PLANEX, rýchle predĺženie brúsky PLANEX pri použití na vysokých stropoch, dĺžka 500 mm	206,80 248,16	495169

Špeciálne na dlhodobé používanie. Pneumatické excentrické brúsky LEX.

Extrémne odolné, s dlhou životnosťou a spoľahlivé. Ideálne na dlhotrvajúce používanie, pretože pneumatické brúsky si nevyžadujú údržbu a sú ešte ľahšie ako elektrické náradie. O silu sa postará lamelový motor, o perfektné odsávanie premyslený IAS-3 systém a o prácu šetrnú k zdraviu sa postará antivibračný systém. Nízka spotreba stlačeného vzduchu sa postará o vysokú úsporu nákladov.



Pneumatická excentrická brúska LEX 3 77/2,5

Kompaktná brúska s priemerom brúsneho taniera 77 mm a hmotnosťou 800 g. Ideálna na zbrúsenie alebo vybrúsenie malých alebo ťažko prístupných plôch alebo hrán.

Pneumatická excentrická brúska LEX 3 125/3 LEX 3 125/5

125 mm priemer a k dispozícii s 2 rôznymi zdvihmi: LEX 3 125/3 s 3 mm zdvihom pri brúsení pre dosiahnutie kvalitného vzhľadu pri jemnom a dokončovacom výbruse a LEX 3 125/5 s 5 mm zdvihom pri brúsení pre rýchle napredovanie v práci pri hrubom výbruse a medzivýbruse.



Pneumatická excentrická brúska LEX 3 150/3 LEX 3 150/5 LEX 3 150/7

150 mm priemer a k dispozícii s 3 rôznymi zdvihmi: LEX 3 150/3 s 3 mm zdvihom pri brúsení pre dosiahnutie kvalitného vzhľadu pri jemnom a dokončovacom výbruse, LEX 3 150/5 s 5 mm zdvihom pri brúsení pre rýchle napredovanie v práci pri hrubom výbruse a medzivýbruse a LEX 3 150/7 so 7 mm zdvihom pri brúsení pre dosiahnutie vysokého úberu vo veľmi krátkom čase na hrubom výbruse.





Vynikajúca kvalita povrchu

Jedinečná brzda taniera znižuje vysoké otáčky brúsneho taniera, a bráni tak stopám brúsenia pri položení na povrch – pre menej dorábok a nižšie náklady.



Stvorené do ruky

Presné vedenie a precízne brúsenie vďaka vrstve Softgrip na náradí. Vyvážená ergonómia zabezpečuje okrem toho aj prácu bez námahy.

Regulácia otáčok počas brúsenia

Ergonomická poloha prednastavenia otáčok umožňuje plynulú reguláciu palcom, aj počas brúsenia.



Tvrđosti tanierov na každé použitie

Tvrđé, mäkké, supermäkké. Festool ponúka brúsne taniera v troch rôznych stupňoch tvrđosti na optimálne opracovanie materiálu a povrchu.

Výhody na tretiu. Systém Festool IAS 3.

Hadicový systém IAS 3 spája v jednej hadici tri funkcie: napájanie stlačeným vzduchom, odvádzanie odpadového vzduchu a odsávanie. Brúsna tyč a odpadový vzduch sú tak mimo pracovnej plochy. Vďaka inteligentne skonštruovanému systému odvádzania odpadového vzduchu von nevychádza studený vzduch, takže ruky aj kĺby budete mať stále teplé, práca bude príjemnejšia a zdravšia.



- 1 – zásobovanie stlačeným vzduchom
- 2 – spätné vedenie odpadového vzduchu
- 3 – odsávanie prachu

Brúsenie podľa povahy materiálu vďaka predvoľbe otáčok.

Pneumatická vibračná brúska.

Pneumatická vibračná brúska vďaka svojej nízkej hmotnosti a ergonomickému tvaru sedí perfektne v ruke. Vybavená je antivibračným systémom, vďaka ktorému je práca zdravá a neunavuje. S pravouhlým tvarom je ideálna na rovné plochy.



Pneumatická vibračná brúska **LRS 400**

Dlháň na veľké plochy. Napriek tomu však ľahký a obratný.



Úspora nákladov vďaka brúsnej doske MPE s dlhou životnosťou

Brúsna doska MPE má výnimočne dlhú životnosť. Materiál MPE má v porovnaní s brúsnymi doskami z bežnej gumovej peny 5-násobne vyššiu pevnosť v ťahu, vďaka čomu sa výborne hodí na opracovávanie tvrdých materiálov.

Technické parametre	LRS 400
Prevádzkový (dynamický) tlak (bar)	6
Pracovné zdvihy (min ⁻¹)	14.000
Zdvih (mm)	4
Spotreba vzduchu v záťaži (l/min)	390
Brúsna doska StickFix (mm)	80 x 400
Hmotnosť (kg)	2,1

Vnútorne rohy

Hrubé brúsenie	●
Predbrúsenie	●
Jemný výbrus	-

Rozsah dodávky	Cena €*	Obj. č.
LRS 400 brúsna doska StickFix 80 x 400 mm (mäkká), fľaša čistiaceho a mazacieho oleja LFC 9022 [50 ml]	658,00 789,60	574813

Pre segment pneumatických brúsok je potrebný pripájací systém IAS 3.

* Nezáväzná odporúčaná cena výrobcu. Ceny predajcov sa môžu líšiť.

Bez DPH. | S DPH.

Hodnoty vibrácií a emisii nájdete v návodoch na obsluhu na www.festool.sk/vibration



Technické parametre	LEX 3 77/2,5	LEX 3 125/3	LEX 3 125/5	LEX 3 150/3	LEX 3 150/5	LEX 3 150/7
Prevádzkový (dynamický) tlak (bar)	6	6	6	6	6	6
Pracovné zdvihy (min ⁻¹)	21.000	19.000	19.000	20.000	20.000	20.000
Počet otáčok – excentrický pohyb (min ⁻¹)	10.500	9.500	9.500	10.000	10.000	10.000
Zdvih (mm)	2,5	3	5	3	5	7
Hodnota vibračných emisií ah (1-os.) [m/s ²]	0,8	1,1	1,1	2,1	2,7	3,17
Hodnota vibračných emisií ah (3-os.) [m/s ²]	1,9	3,6	4,2	3,7	3,9	5,8
Spotreba vzduchu v záfaži (l/min)	270	290	290	290	290	310
Brúsny tanier Ø (mm)	77	125	125	150	150	150
Úroveň akustického tlaku (dB(A))	72	70	70	72	72	76
Hmotnosť (kg)	0,7	1	1	1	1	0,9

Rovné plochy

Hrubé brúsenie	-	○	●	-	●	●
Predbrúsenie	-	○	●	○	●	○
Jemný výbrus	●	●	○	●	○	-
Najjemnejší výbrus	●	●	-	●	-	-

Vypuklé plochy

Hrubé brúsenie	-	○	●	-	●	●
Predbrúsenie	-	○	●	○	●	○
Jemný výbrus	●	●	○	●	○	-
Najjemnejší výbrus	●	●	-	●	-	-

veľmi vhodný ●
vhodný ○

Rozsah dodávky

		Cena €*	Obj. č.
LEX 3 77			
	LEX 3 77/2,5 brúsny tanier StickFix Ø 77 mm W-HT (mäkký), fľaša čistiaceho a mazacieho oleja LFC 9022 (50 ml), skrutkovač SW 4	407,00 488,40	691131
LEX 3 125 Všetky varianty: fľaša čistiaceho a mazacieho oleja LFC 9022 (50 ml), skrutkovač SW 5			
	LEX 3 125/3 brúsny tanier StickFix Ø 125 mm (mimoriadne mäkký)	587,00 704,40	691140
	LEX 3 125/5 brúsny tanier StickFix Ø 125 mm (mäkký, HT)	587,00 704,40	691141
LEX 3 150 Všetky varianty: fľaša čistiaceho a mazacieho oleja LFC 9022 (50 ml), skrutkovač SW 5			
	LEX 3 150/3 M8 brúsny tanier Ø 150 mm MULTI-JETSTREAM 2 (supermäkký SW)	587,00 704,40	574996
	LEX 3 150/5 M8 brúsny tanier Ø 150 mm MULTI-JETSTREAM 2 (mäkký W)	587,00 704,40	575081
	LEX 3 150/7 M8 brúsny tanier Ø 150 mm MULTI-JETSTREAM 2 (mäkký W)	587,00 704,40	575077

Pre segment pneumatických brúsok je potrebný pripájací systém IAS 3.

* Nezáväzná odporúčaná cena výrobcu. Ceny predajcov sa môžu líšiť.

Bez DPH. | S DPH.

Hodnoty vibrácií a emisií nájdete v návodoch na obsluhu na www.festool.sk/vibration

03 Brúsenie a kefovanie

Príslušenstvo	Cena €*	Obj. č.
Brúsny tanier		
 ST-STF-D77/6-M5 W pre LEX 3 77, mäkké vyhotovenie, na robustné a univerzálne použitie, priemer 77 mm, závit vretena M5	31,90 38,28	498694
 ST-STF 125/8-M8-J H pre ETS EC 125, LEX 125, tvrdé vyhotovenie, suchý zips odolný voči vysokým teplotám, vysoká pevnosť hrán, na rovné plochy a úzke hrany, JETSTREAM, závit vretena M8	52,90 63,48	492284
 ST-STF 125/8-M8-J W-HT pre ETS EC 125, LEX 125, mäkké vyhotovenie, suchý zips odolný voči vysokým teplotám, na univerzálne použitie na rovných a zvlňených plochách, JETSTREAM, závit vretena M8	52,90 63,48	492286
 ST-STF 125/8-M8-J SW pre ETS EC 125, LEX 125, supermäkké vyhotovenie, pružná štruktúra, na výrazne zaoblené a zakrivené plochy, JETSTREAM, závit vretena M8	52,90 63,48	492288
 ST-STF D150/MJ2-M8-SW pre ETS 150, ETS EC 150, LEX 150 a WTS 150/7, supermäkké vyhotovenie, pružná štruktúra, na výrazne zaoblené a zakrivené plochy, MULTI-JETSTREAM 2, priemer 150 mm, závit vretena M8	54,40 65,28	202459
 ST-STF D150/MJ2-M8-W-HT pre ETS 150, ETS EC 150, LEX 150 a WTS 150/7, mäkké vyhotovenie, suchý zips odolný voči vysokým teplotám, na univerzálne použitie na rovných a zvlňených plochách, MULTI-JETSTREAM 2, priemer 150 mm, závit vretena M8	54,40 65,28	202458
 ST-STF D150/MJ2-M8-H-HT pre ETS 150, ETS EC 150, LEX 150 a WTS 150/7, tvrdé vyhotovenie, suchý zips odolný voči vysokým teplotám, vysoká pevnosť hrán, na rovné plochy a úzke hrany, MULTI-JETSTREAM 2, priemer 150 mm, závit vretena M8	54,40 65,28	202460
 ST-STF-D185/16-M8 W pre LEX 185, mäkké vyhotovenie, na univerzálne použitie na rovných a zvlňených plochách, závit vretena M8	63,10 75,72	490514
 ST-STF-D185/16-M8 SW pre LEX 185, supermäkké vyhotovenie, pružná štruktúra, na výrazne zaoblené a zakrivené plochy, závit vretena M8	63,10 75,72	490526
Medzipodložka Všetky varianty: ako tlmiači prvok medzi brúsnym kotúčom a brúsnym tanierom		
 IP-STF-D77/6 pre LEX 3 77, obsah balenia 2 ks., výška 10 mm, priemer 77 mm	19,10 22,92	498818
 IP-STF-D120/8-J na brúsenie zakrivených dielov a najmenejšie brúsenie pomocou excentrickej brúsky Ø 125 mm, JETSTREAM, výška 15 mm, priemer 120 mm, priemer rozstupovej kružnice 90 mm	10,90 13,08	492271
 IP-STF D150/MJ2-5/2 pre excentrické brúsky s priemerom 150 mm, MULTI-JETSTREAM 2, optimálna hrúbka na brúsenie karosérií a podobne tvarovaných konštrukčných častí, obsah balenia 2 ks., priemer 145 mm, výška 5 mm	23,60 28,32	203348
 IP-STF D150/MJ2-15/1 pre excentrické brúsky s priemerom 150 mm, MULTI-JETSTREAM 2, optimálna hrúbka na brúsenie na veľmi zvlňených konštrukčných častiach, priemer 145 mm, výška 15 mm	15,10 18,12	203351
Brúsna doska		
 SSH-STF-93x175/8 pre RS 300, RS 3, LRS 93, suchý zips StickFix na rýchlu výmenu brúsiva, rozmery 93 x 175 mm	31,90 38,28	483905
 SSH-93x175/8 pre RS 300, RS 3, LRS 93, na upnutie brúsiva, rozmery 93 x 175 mm	27,90 33,48	489630
 SSH-STF-80x400/17 pre LRS 400, HSK 80 x 400, HSK 80 x 200, mäkká, rozmery 80 x 400 mm	69,60 83,52	493140
 Trojhranná brúsna doska SSH-STF-V93x266/14 pre RS 300, RS 3, LRS 93, StickFix, vyhotovenie brúsnej dosky v tvare žehličky, rozmery 93 x 266 mm	45,70 54,84	486418
 Brúsivo Pozri stranu 130		

Príslušenstvo	Cena €*	Obj. č.
Systainer³		
 <p>SYS-STF-D77/D90/93V s vložkou na brúsivo Ø 77 mm, Ø 90 mm a V93, počet priehradiek 8, Veľkosť Systainera SYS3 M 112, rozmery [D x Š x V] 396 x 296 x 112 mm</p>	<p>60,10 72,12</p>	576784
 <p>SYS-STF D150 s vložkou na brúsivo Ø 150 mm, počet priehradiek 10, Veľkosť Systainera SYS3 M 237, rozmery [D x Š x V] 396 x 296 x 237 mm</p>	<p>71,20 85,44</p>	576785
 <p>SYS-STF-80x133/D125/Delta s vložkou na brúsivo 80 x 133 mm, Ø 125 mm a delta, počet priehradiek 5, Veľkosť Systainera SYS3 M 112, rozmery [D x Š x V] 396 x 296 x 112 mm</p>	<p>60,90 73,08</p>	576781
IAS – hadica Všetky varianty: pre LEX 3, LEX 2, LRS, antistatické vyhotovenie, podľa DIN IEC 312, zvodový odpor (DIN IEC 312) <1 mΩ/m, teplotná odolnosť do + 70°C, Ø hadice 44 mm		
 <p>IAS 3-3500 AS na pripojenie pneumatickej brúsky Festool k mobilnému vysávaču Festool alebo k prípojke energie/odsávania, dĺžka 3,5 m</p>	<p>265,60 318,72 75,89 / 1 m 91,06 / 1 m</p>	497208
 <p>IAS 3-5000 AS na pripojenie pneumatickej brúsky Festool k mobilnému vysávaču Festool alebo k prípojke energie/odsávania, dĺžka 5 m</p>	<p>314,10 376,92 62,82 / 1 m 75,38 / 1 m</p>	497209
 <p>IAS 3-7000 AS na pripojenie pneumatickej brúsky Festool k mobilnému vysávaču Festool alebo k prípojke energie/odsávania, dĺžka 7 m</p>	<p>405,30 486,36 57,90 / 1 m 69,48 / 1 m</p>	497210
<p>IAS 3-10000 AS na pripojenie pneumatickej brúsky Festool k prípojke energie/odsávania Festool, dĺžka 10 m</p>	<p>625,60 750,72 62,56 / 1 m 75,07 / 1 m</p>	497211
Hadica IAS light Všetky varianty: pre LEX 3, LEX 2, LRS, antistatické vyhotovenie, podľa DIN IEC 312, zvodový odpor (DIN IEC 312) <1 mΩ/m, teplotná odolnosť do + 70°C, Ø hadice 37 mm		
 <p>IAS 3 light 3500 AS na pripojenie pneumatickej brúsky Festool k mobilnému vysávaču Festool alebo k prípojke energie/odsávania, dĺžka 3,5 m</p>	<p>232,50 279,00 66,43 / 1 m 79,71 / 1 m</p>	497478
 <p>IAS 3 light 5000 AS na pripojenie pneumatickej brúsky Festool k mobilnému vysávaču Festool alebo k prípojke energie/odsávania, dĺžka 5 m</p>	<p>274,00 328,80 54,80 / 1 m 65,76 / 1 m</p>	497213
 <p>IAS 3 light 7000 AS na pripojenie pneumatickej brúsky Festool k mobilnému vysávaču Festool alebo k prípojke energie/odsávania, dĺžka 7 m</p>	<p>333,50 400,20 47,64 / 1 m 57,17 / 1 m</p>	497479
<p>IAS 3 light 10000 AS upozornenie: nie pre kombináciu CT/SR plus ASA, na pripojenie pneumatickej brúsky Festool k prípojke energie/odsávania Festool, dĺžka 10 m</p>	<p>516,00 619,20 51,60 / 1 m 61,92 / 1 m</p>	497480
 <p>Prípojka IAS IAS 3-SD pre LEX 3, LEX 2, LRS, na priame pripojenie pneumatickej brúsky Festool na vedenie stlačeného vzduchu (bez odsávania), dĺžka 90 mm</p>	<p>75,70 90,84</p>	497214
 <p>Čistiaci a mazací olej LFC 9022/50 pre LEX, LRS, špeciálny olej na úpravu tlakového vzduchu, 50 ml</p>	<p>5,40 6,48 10,80 / 100 ml 12,96 / 100 ml</p>	201077

* Nezáväzná odporúčaná cena výrobcu. Ceny predajcov sa môžu líšiť.
Bez DPH. | S DPH.

04 Brúsivo



130 Brúsivo pre naše stroje

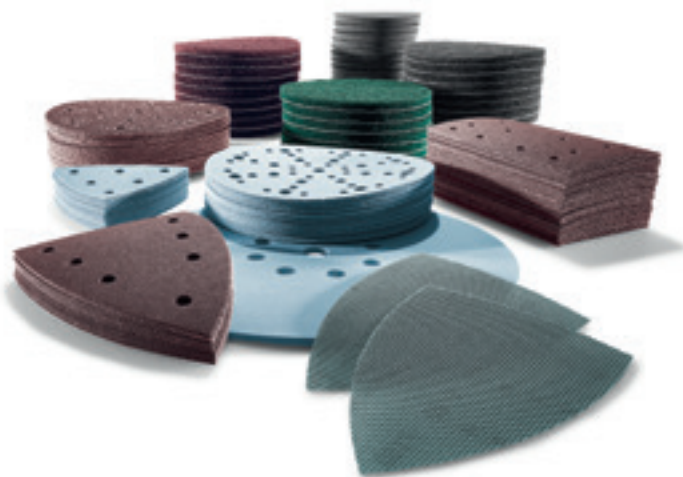



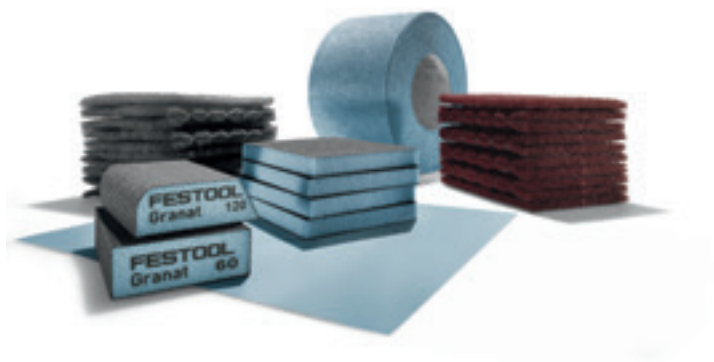



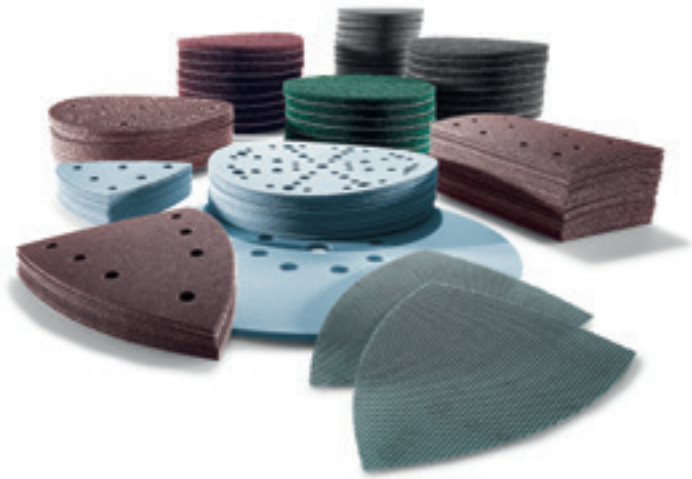

138 Brúsivo na ručné brúsenie



Brúsivo pre naše stroje



Druh brúsiva

	Granat	Brúsny papier P40-500 Brúsna fólia P800-1500
	Granat Net	Sietové brúsne prostriedky +  Ochranná podložka
	Granat Soft	Brúsny papier na penovom podklade
	Rubin 2	Brúsny papier s odolným nosným podkladom
	Saphir	Brúsivo na veľmi odolnej nosnej tkanine (odolnej proti natrhnutiu)
	Vlies	Brúsne rúno
	Platin 2	Jemná brúsna tkanina na podložke peny

Brúsivo na ručné brúsenie

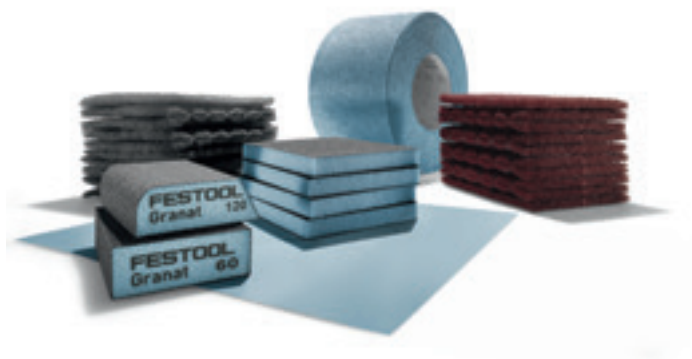

Granat

Brúsny papier

- > Flexibilný, univerzálny papier na ručné brúsenie na farby, tmely, stierky a laky
- > K dispozícii ako kotúč (115 mm x 25 m) alebo ako papier (230 x 230 mm)
- > Zrnitosť P40 – 400

Granat

Brúsna špongia

- > 4-stranný, tvarovo stály brúsny blok v dvoch vyhotoveniach:
- > **Blok Standard**; ideálny na brúsenie hrán a profilov; zrnitosť 36 – 60 – 120 – 220
- > **Blok Combi**; s oblou a ostrouhlou stranou; ideálny na brúsenie na ťažko prístupných miestach a dutých profiloch; zrnitosť 120



Pozri stranu 138



Pozri stranu 139

Oblasť použitia	Materiál									Oblasť zrnitosti								
	Masívne drevo	Drevené kompozitné materiály	Olejovanie	Laky/farby	Plnivo	Tmel	Kov	Minerálne materiály	Sklolaminát	Plasty	Obrúsenie 24-60	Hrubý výbrus 80-120	Medzivýbrus 150-220	Jemný výbrus 240-500	Jemný výbrus 800-1500	Príprava pred leštením 1500-4000	Olejovanie/voskovanie	
Brúsivo Premium na univerzálne použitie (hrubý a jemný výbrus)	○	○	●	●	●	○	●	○	●	40	1500							
Perfektné na silne prašné povrchy; použitie v kombinácii s ochrannou podložkou (okrem D225)	○	○	○	●	●		○	○	○	80	400							
Pre maximálnu prispôsobivosť a rovnomerný výsledok brúsenia mäkkých tmelov (ten D225)						●				80	400							
Optimálne na opracovávanie dreva	●	●								40	220							
Na extrémne namáhanie v hrubom výbruse	○			●			○		●	24	80							
Na obrusovanie, čistenie, nanášanie oleja, voskovanie			●	●			●	●	○	100	800						biela/ zelená	
Na perfektnú prípravu pred leštením (suché a mokré brúsenie)				●			●		●					400	4000			

● veľmi vhodný ○ vhodný



Granat

Brúsna špongia

- > 2-stranná, tvarovo stála brúsna špongia; ideálna na brúsenie oblých profilov a tvarovaných plôch
- > Zrornosť 60 – 120 – 220 – 800



Granat Soft

Brúsny kotúč Soft

- > Brúsny papier na penovej podložke na rovnomerné rozloženie tlaku; ideálny na výbrus a medzivýbrus
- > Kotúč 115 mm x 25 mm (s predrazenými otvormi)
- > Zrornosť P120 – 800



Vlies

Rúno na ručné brúsenie

- > Podložky s predrazenými otvormi (115 x 152 mm)
- > Ideálne na zdrsnenie a zmatnenie starých lakov a pred nanášaním nového laku
- > Zrornosť MEDIUM 100 až SUPERFINE 800



Doštičky na ručné brúsenie HSK

- > pre brúsivo 80 x 133 mm, 115 x 228 mm, 80 x 400 mm a 80 x 200 mm
- > nevhodný pre brúsivo D150 mm, 80 x 133 mm a 46 x 178 mm

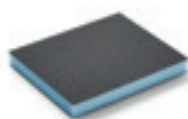

Pozri stranu 139



Pozri stranu 139



Pozri stranu 139



Pozri stranu 138

LEX 377



RO 90 DX

DX 93, RS 300, LRS 93

Ø 77 mm

	Zrnitost'	Obsah balenia/kus	Cena €*	Obj. číslo		Zrnitost'	Obsah balenia/kus	Cena €*	Obj. číslo
Granat 	P80	50	26,40 31,68	497405	P400	50	22,40 26,88	497412	
	P120	50	22,40 26,88	497406		P500	50	22,40 26,88	497413
	P150	50	22,40 26,88	497407		P800	50	42,80 51,36	498929
	P180	50	22,40 26,88	497408		P1000	50	42,80 51,36	498930
	P240	50	22,40 26,88	497409		P1200	50	42,80 51,36	498931
	P320	50	22,40 26,88	497411		P1500	50	42,80 51,36	498932

Ø 90 mm

Granat 	P40	50	31,80 38,16	497363	P240	100	47,10 56,52	497371
	P60	50	29,70 35,64	497364	P320	100	47,10 56,52	497372
	P80	50	27,70 33,24	497365	P400	100	47,10 56,52	497373
	P100	100	47,10 56,52	497366	P500	100	47,10 56,52	498326
	P120	100	47,10 56,52	497367	P800	50	45,10 54,12	498327
	P150	100	47,10 56,52	497368	P1000	50	45,10 54,12	498328
	P180	100	47,10 56,52	497369	P1200	50	45,10 54,12	498329
	P220	100	47,10 56,52	497370	P1500	50	45,10 54,12	498330
	Rubin 2 	P40	50	31,80 38,16	499077	P120	50	23,70 28,44
P60		50	29,70 35,64	499078	P150	50	23,70 28,44	499082
P80		50	27,70 33,24	499079	P180	50	23,70 28,44	499083
P100		50	23,70 28,44	499080	P220	50	23,70 28,44	499084
Platin 2 	S500	15	37,50 45,00	498322	S2000	15	37,50 45,00	498324
	S1000	15	37,50 45,00	498323	S4000	15	37,50 45,00	498325

V93

Granat 	P40	50	25,50 30,60	497390	P180	100	37,50 45,00	497396
	P60	50	23,80 28,56	497391	P220	100	37,50 45,00	497397
	P80	50	22,20 26,64	497392	P240	100	37,50 45,00	497398
	P100	100	37,50 45,00	497393	P320	100	37,50 45,00	497399
	P120	100	37,50 45,00	497394	P400	100	37,50 45,00	497400
	P150	100	37,50 45,00	497395				

RO 90 DX

DX 93, RS 300, LRS 93

RAS 115



RO 125

ETS 125, ETSC 125, LEX 3 125



V93

	Zrnitosť	Obsah balenia/kus	Cena €*	Obj. číslo		Zrnitosť	Obsah balenia/kus	Cena €*	Obj. číslo
	P40	50	25,50 30,60	499161		P120	50	18,80 22,56	499165
	P60	50	23,80 28,56	499162		P150	50	18,80 22,56	499166
	P80	50	22,20 26,64	499163		P180	50	18,80 22,56	499167
	P100	50	18,80 22,56	499164		P220	50	18,80 22,56	499168

Ø 115 mm

	P40	50	47,00 56,40	499085		P100	50	34,70 41,64	499088
	P60	50	43,70 52,44	499086		P120	50	34,70 41,64	499089
	P80	50	40,90 49,08	499087					
	P24	25	47,30 56,76	484151		P50	25	40,50 48,60	485245
	P36	25	47,30 56,76	484152		P80	25	40,50 48,60	485246

Ø 125 mm

	P40	10	15,80 18,96	497145		P180	100	72,50 87,00	497171
	P40	50	49,00 58,80	497165		P220	100	72,50 87,00	497172
	P60	10	14,70 17,64	497146		P240	100	72,50 87,00	497173
	P60	50	45,70 54,84	497166		P320	10	11,80 14,16	497150
	P80	10	13,90 16,68	497147		P320	100	72,50 87,00	497175
	P80	50	42,70 51,24	497167		P400	100	72,50 87,00	497177
	P100	100	72,50 87,00	497168		P500	100	72,50 87,00	497178
	P120	10	11,80 14,16	497148		P800	50	69,40 83,28	497179
	P120	100	72,50 87,00	497169		P1000	50	69,40 83,28	497180
	P150	100	72,50 87,00	497170		P1200	50	69,40 83,28	497181
	P80	50	60,70 72,84	203294		P220	50	51,50 61,80	203299
	P100	50	51,50 61,80	203295		P240	50	51,50 61,80	203300
	P120	50	51,50 61,80	203296		P320	50	51,50 61,80	203301
	P150	50	51,50 61,80	203297		P400	50	51,50 61,80	203302
	P180	50	51,50 61,80	203298					

	Protection Pad	2	9,90 11,88	203344
---	----------------	---	---------------	--------

na ochranu brúsneho taniera pri používaní sieťových brúsnych prostriedkov





RO 125

ETS 125, ETSC 125, LEX 3 125

RO 150, ETS 150

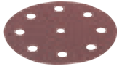
LEX 3 150

Ø 125 mm



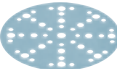

	Zrnitosť	Obsah balenia/kus	Cena €*	Obj. číslo		Zrnitosť	Obsah balenia/kus	Cena €*	Obj. číslo
	P40	10	15,80 18,96	499101		P120	10	11,80 14,16	499105
	P40	50	49,00 58,80	499093		P120	50	36,30 43,56	499097
	P60	10	14,70 17,64	499102		P150	10	11,80 14,16	499106
	P60	50	45,70 54,84	499094		P150	50	36,30 43,56	499098
	P80	10	13,90 16,68	499103		P180	10	11,80 14,16	499107
	P80	50	42,70 51,24	499095		P180	50	36,30 43,56	499099
	P100	10	11,80 14,16	499104		P220	10	11,80 14,16	499108
	P100	50	36,30 43,56	499096		P220	50	36,30 43,56	499100
	100	10	32,80 39,36	201131		S2000	15	43,30 51,96	492376
	320	10	31,10 37,32	201132		S4000	15	43,30 51,96	492377
	800	10	31,10 37,32	201133		green	10	29,70 35,64	496510
						white	10	29,70 35,64	496511

Ø 150 mm

	P40	10	17,30 20,76	575154	P180	100	79,50 95,40	575166
	P40	50	53,80 64,56	575160	P220	100	79,50 95,40	575167
	P60	10	16,20 19,44	575155	P240	100	79,50 95,40	575168
	P60	50	50,30 60,36	575161	P320	10	12,80 15,36	575159
	P80	10	15,10 18,12	575156	P320	100	79,50 95,40	575170
	P80	50	46,90 56,28	575162	P400	100	79,50 95,40	575172
	P100	100	79,50 95,40	575163	P500	100	79,50 95,40	575173
	P120	10	12,80 15,36	575157	P800	50	76,30 91,56	575174
	P120	100	79,50 95,40	575164	P1000	50	76,30 91,56	575175
	P150	100	79,50 95,40	575165	P1200	50	76,30 91,56	575176
	P180	10	12,80 15,36	575158	P1500	50	76,30 91,56	575177

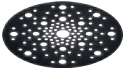
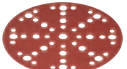
RO 150, ETS 150
LEX 3 150

Ø 150 mm



	Zrnitosť	Obsah balenia/kus	Cena €*	Obj. číslo		Zrnitosť	Obsah balenia/kus	Cena €*	Obj. číslo
Granat Net 	P80	50	66,50 79,80	203303	+	P220	50	56,50 67,80	203308
	P100	50	56,50 67,80	203304		P240	50	56,50 67,80	203309
	P120	50	56,50 67,80	203305		P320	50	56,50 67,80	203310
	P150	50	56,50 67,80	203306		P400	50	56,50 67,80	203311
	P180	50	56,50 67,80	203307					
Protection Pad 		2	10,90 13,08	203343	na ochranu brúsneho taniera pri používaní sieťových brúsnych prostriedkov				
Rubin 2 	P40	10	17,30 20,76	575178	P120	10	12,80 15,36	575182	
	P40	50	53,80 64,56	575186	P120	50	39,90 47,88	575190	
	P60	10	16,20 19,44	575179	P150	10	12,80 15,36	575183	
	P60	50	50,30 60,36	575187	P150	50	39,90 47,88	575191	
	P80	10	15,10 18,12	575180	P180	10	12,80 15,36	575184	
	P80	50	46,90 56,28	575188	P180	50	39,90 47,88	575192	
	P100	10	12,80 15,36	575181	P220	10	12,80 15,36	575185	
	P100	50	39,90 47,88	575189	P220	50	39,90 47,88	575193	
Saphir 	P24	25	59,10 70,92	575194	P50	25	50,30 60,36	575196	
	P36	25	59,10 70,92	575195	P80	25	50,30 60,36	575197	
Vlies 	100	10	35,10 42,12	201126	green	10	36,30 43,56	496508	
	320	10	33,30 39,96	201127	white	10	36,30 43,56	496509	
	800	10	33,30 39,96	201128					
Platin 2 	S400	15	49,70 59,64	492368	S2000	15	50,40 60,48	492371	
	S500	15	49,70 59,64	492369	S4000	15	50,40 60,48	492372	
	S1000	15	49,70 59,64	492370					

RAS 180





LHS-E 225

LHS 225, LHS 2 225

Ø 180 mm

	Zrnitosť	Obsah balenia/kus	Cena €*	Obj. číslo		Zrnitosť	Obsah balenia/kus	Cena €*	Obj. číslo
	P40	50	68,50 82,20	499125		P120	50	50,70 60,84	499129
	P60	50	63,70 76,44	499126		P150	50	50,70 60,84	499130
	P80	50	59,60 71,52	499127		P180	50	50,70 60,84	499131
	P100	50	50,70 60,84	499128		P220	50	50,70 60,84	499132
	P24	25	99,40 119,28	485239		P50	25	84,60 101,52	485241
	P36	25	99,40 119,28	485240		P80	25	84,60 101,52	485242

Ø 225 mm

	P40	25	58,60 70,32	205653		P80	25	73,10 87,72	203312	
	P60	25	54,70 65,64	205654		P100	25	62,40 74,88	203313	
	P80	5	14,90 17,88	205665		P120	25	62,40 74,88	203314	
	P80	25	51,00 61,20	205655		P150	25	62,40 74,88	203315	
	P100	25	43,50 52,20	205656		P180	25	62,40 74,88	203316	
	P120	5	12,60 15,12	205666			P220	25	62,40 74,88	203317
	P120	25	43,50 52,20	205657			P240	25	62,40 74,88	203318
	P150	25	43,50 52,20	205659			P320	25	62,40 74,88	203319
						P400	25	62,40 74,88	201885	
	P80	25	109,50 131,40	204221		P180	25	93,20 111,84	204225	
	P100	25	93,20 111,84	204222		P240	25	93,20 111,84	204226	
	P120	25	93,20 111,84	204223		P320	25	93,20 111,84	204227	
	P150	25	93,20 111,84	204224		P400	25	93,20 111,84	204228	
	P24	25	120,60 144,72	205650		P36	25	120,60 144,72	205652	



DTS 400 R



DTSC 400

RS 300

RS 200

100 x 150 mm



	Zrornosť	Obsah balenia/kus	Cena €*	Obj. číslo		Zrornosť	Obsah balenia/kus	Cena €*	Obj. číslo
	P40	10	13,10 15,72	497131		P150	100	59,80 71,76	497139
	P40	50	40,50 48,60	497135		P180	10	9,70 11,64	497134
	P60	50	37,70 45,24	497136		P180	100	59,80 71,76	497140
	P80	10	11,50 13,80	497132		P220	100	59,80 71,76	497141
	P80	50	35,30 42,36	497137		P240	100	59,80 71,76	497142
	P100	100	59,80 71,76	499630		P320	100	59,80 71,76	497143
	P120	10	9,70 11,64	497133		P400	100	59,80 71,76	497144
	P120	100	59,80 71,76	497138					

	Zrornosť	Obsah balenia/kus	Cena €*	Obj. číslo		Zrornosť	Obsah balenia/kus	Cena €*	Obj. číslo
	P80	50	55,00 66,00	203320		P220	50	46,80 56,16	203325
	P100	50	46,80 56,16	203321		P240	50	46,80 56,16	203326
	P120	50	46,80 56,16	203322		P320	50	46,80 56,16	203327
	P150	50	46,80 56,16	203323		P400	50	46,80 56,16	203328
	P180	50	46,80 56,16	203324					



	Zrornosť	Obsah balenia/kus	Cena €*	Obj. číslo
Protection Pad		2	9,90 11,88	203347





na ochranu brúsnej dosky pri používaní sieťových brúsnych prostriedkov

	Zrornosť	Obsah balenia/kus	Cena €*	Obj. číslo		Zrornosť	Obsah balenia/kus	Cena €*	Obj. číslo
	P40	50	40,50 48,60	499133		P120	50	30,00 36,00	499137
	P60	50	37,70 45,24	499134		P150	50	30,00 36,00	499138
	P80	50	35,30 42,36	499135		P180	50	30,00 36,00	499139
	P100	50	30,00 36,00	499136		P220	50	30,00 36,00	499140



93 x 178 mm

	Zrornosť	Obsah balenia/kus	Cena €*	Obj. číslo		Zrornosť	Obsah balenia/kus	Cena €*	Obj. číslo
	P40	50	44,30 53,16	498933		P150	100	65,30 78,36	498937
	P60	50	41,20 49,44	498934		P180	100	65,30 78,36	498938
	P80	50	38,40 46,08	498935		P220	100	65,30 78,36	498939
	P100	100	65,30 78,36	499633		P240	100	65,30 78,36	498940
	P120	100	65,30 78,36	498936					

	Zrornosť	Obsah balenia/kus	Cena €*	Obj. číslo		Zrornosť	Obsah balenia/kus	Cena €*	Obj. číslo
	P40	50	44,30 53,16	499185		P120	50	32,60 39,12	499065
	P60	50	41,20 49,44	499062		P150	50	32,60 39,12	499066
	P80	50	38,40 46,08	499063		P180	50	32,60 39,12	499067
	P100	50	32,60 39,12	499064		P220	50	32,60 39,12	499068

RS 100
RS 200
BS 75
BS 105

115 x 228 mm

	Zrnitosť	Obsah balenia/kus	Cena €*	Obj. číslo		Zrnitosť	Obsah balenia/kus	Cena €*	Obj. číslo
	Granat								
	P40	50	61,50 73,80	498944		P180	100	90,80 108,96	498949
	P60	50	57,20 68,64	498945		P220	100	90,80 108,96	498950
	P80	50	53,40 64,08	498946		P240	100	90,80 108,96	498951
	P100	100	90,80 108,96	499632		P320	100	90,80 108,96	498953
	P120	100	90,80 108,96	498947		P400	100	90,80 108,96	498954
	P150	100	90,80 108,96	498948					
	Rubin 2					P120	50	45,50 54,60	499034
	P40	50	61,50 73,80	499030		P150	50	45,50 54,60	499035
	P60	50	57,20 68,64	499031		P180	50	45,50 54,60	499036
	P80	50	53,40 64,08	499032		P220	50	45,50 54,60	499037
	P100	50	45,50 54,60	499033					

533 x 75 mm

	Zrnitosť	Obsah balenia/kus	Cena €*	Obj. číslo		Zrnitosť	Obsah balenia/kus	Cena €*	Obj. číslo
	Rubin 2					P100	10	22,20 26,64	499158
	P40	10	29,90 35,88	499155		P120	10	22,20 26,64	499159
	P60	10	27,80 33,36	499156		P150	10	22,20 26,64	499160
	P80	10	26,10 31,32	499157					

620 x 105 mm

	Zrnitosť	Obsah balenia/kus	Cena €*	Obj. číslo		Zrnitosť	Obsah balenia/kus	Cena €*	Obj. číslo
	Rubin 2					P100	10	28,90 34,68	499152
	P40	10	38,90 46,68	499149		P120	10	28,90 34,68	499153
	P60	10	36,20 43,44	499150		P150	10	28,90 34,68	499154
	P80	10	33,80 40,56	499151					







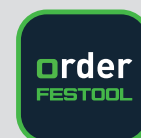

Naše odporúčanie: Aplikácia Festool Order.

Stiahnite si teraz
bezplatne

S aplikáciou Order si môžete nájsť náradie Festool, vhodné príslušenstvo alebo spotrebný materiál, vytvárať vlastné digitálne nákupné zoznamy a pohodlne ich odoslať svojmu odbornému predajcovi. Funkcia obľúbených položiek vám pritom umožňuje jednoduché opätovné objednanie uloženého príslušenstva alebo spotrebného materiálu. Svoje objednávky tak môžete pohodlne spravovať aj na cestách, máte o nich neustály prehľad a zabezpečíte si tak ešte lepšiu organizáciu bežného pracovného dňa.



Viac informácií nájdete na strane 6

Príslušenstvo pre ručné brúsenie	Cena €* Obj. č.	Obj. č.
 Brúsny špalík HSK-A 80x130 vhodné brúsivo 80 x 133 mm, adaptér na hadicu Festool, obtokový adaptér, hmotnosť 0,19 kg	65,70 78,84	496962
 Brúsny špalík HSK-A 115x226 vhodné brúsivo 115 x 228 mm, adaptér na hadicu Festool, obtokový adaptér, hmotnosť 0,28 kg	124,50 149,40	496963
 Brúsny špalík HSK-A 80x400 vhodné brúsivo 80 x 400 mm, adaptér na hadicu Festool, obtokový adaptér, hmotnosť 0,52 kg	137,50 165,00	496964
 Brúsny špalík HSK-A 80x200 vhodné brúsivo 80 x 400 mm (na delenie), adaptér na hadicu Festool, obtokový adaptér, hmotnosť 0,2 kg	98,30 117,96	496965
 Doštičky na ručné brúsenie HSK-A-Set vhodné brúsivo 80 x 133 mm, 115 x 228 mm, 80 x 400 mm, HSK-A 80 x 130, adaptér na hadicu Festool, obtokový adaptér, HSK-A 80 x 200, HSK-A 80 x 400, HSK-A 115 x 226	426,00 511,20	497101
 Brúsny špalík HSK-STF-46x178 na upevnenie brúsneho papiera StickFix 46 x 178 mm	12,80 15,36	583129
 Brúsny špalík HSK-D 150 W mäkká, na upevnenie brúsnych kotúčov StickFix Ø 150 mm	23,10 27,72	495965
 Brúsny špalík HSK-D 150 H tvrdá, na upevnenie brúsnych kotúčov StickFix Ø 150 mm	24,70 29,64	495966
 Brúsny špalík HSK 80x133 H tvrdá, na upevnenie brúsneho pásu StickFix 80 x 133 mm	24,70 29,64	495967

Pocket StickFix 46 x 178 mm na doštičku na ručné brúsenie

	Zrornosť	Obsah balenia/kus	Cena €* Obj. číslo	Zrornosť	Obsah balenia/kus	Cena €* Obj. číslo
	P80	10	6,20 7,44	P180	10	5,30 6,36
	P120	10	5,30 6,36			

Brúsivo na ručné brúsenie Granat brúsny papier 230 x 280 mm

	Zrornosť	Obsah balenia/kus	Cena €* Obj. číslo	Zrornosť	Obsah balenia/kus	Cena €* Obj. číslo
	P40	10	14,10 16,92	P180	10	10,40 12,48
	P60	10	12,20 14,64	P220	10	10,40 12,48
	P80	10	11,20 13,44	P240	10	10,40 12,48
	P100	10	10,40 12,48	P320	10	10,40 12,48
	P120	10	10,40 12,48	P400	10	10,40 12,48
	P150	10	10,40 12,48			

Brúsiivo na ručné brúsenie Granat brúsiivny pás 115 mm x 25 m

	Zrnitosť	Obsah balenia/kus	Cena €*	Obj. číslo	Zrnitosť	Obsah balenia/kus	Cena €*	Obj. číslo
	P80	1	41,20 49,44 1,65 / 1 m 1,98 / 1 m	201105	P180	1	37,80 45,36 1,51 / 1 m 1,81 / 1 m	201109
	P100	1	37,80 45,36 1,51 / 1 m 1,81 / 1 m	201106	P220	1	37,80 45,36 1,51 / 1 m 1,81 / 1 m	201110
	P120	1	37,80 45,36 1,51 / 1 m 1,81 / 1 m	201107	P240	1	37,80 45,36 1,51 / 1 m 1,81 / 1 m	201111
	P150	1	37,80 45,36 1,51 / 1 m 1,81 / 1 m	201108				

Brúsiivo na ručné brúsenie Granat soft v kotúčoch (s predrazenými otvormi) 115 mm x 25 m

	Zrnitosť	Obsah balenia/kus	Cena €*	Obj. číslo	Zrnitosť	Obsah balenia/kus	Cena €*	Obj. číslo
	P120	1	80,40 96,48 3,22 / 1 m 3,86 / 1 m	497091	P400	1	80,40 96,48 3,22 / 1 m 3,86 / 1 m	497096
	P150	1	80,40 96,48 3,22 / 1 m 3,86 / 1 m	497092	P500	1	80,40 96,48 3,22 / 1 m 3,86 / 1 m	497097
	P180	1	80,40 96,48 3,22 / 1 m 3,86 / 1 m	497093	P600	1	80,40 96,48 3,22 / 1 m 3,86 / 1 m	497098
	P240	1	80,40 96,48 3,22 / 1 m 3,86 / 1 m	497094	P800	1	80,40 96,48 3,22 / 1 m 3,86 / 1 m	497964
	P320	1	80,40 96,48 3,22 / 1 m 3,86 / 1 m	497095				

Brúsiivo na ručné brúsenie Granat brúsiivná špongia 69 x 98 x 26 mm (4-stranná)

	Zrnitosť	Obsah balenia/kus	Cena €*	Obj. číslo	Zrnitosť	Obsah balenia/kus	Cena €*	Obj. číslo
	36	6	5,00 6,00	201080	120	6	5,00 6,00	201082
	60	6	5,00 6,00	201081	220	6	5,00 6,00	201083

	120	6	7,00 8,40	201084
---	-----	---	--------------	--------

Brúsiivo na ručné brúsenie Granat brúsiivná špongia 98 x 120 x 13 mm (2-stranná)

	Zrnitosť	Obsah balenia/kus	Cena €*	Obj. číslo	Zrnitosť	Obsah balenia/kus	Cena €*	Obj. číslo
	60	6	4,70 5,64	201112	220	6	4,70 5,64	201114
	120	6	4,70 5,64	201113	800	6	4,70 5,64	201507

Brúsiivo na ručné brúsenie – rúno 115 x 152 mm

	Zrnitosť	Obsah balenia/kus	Cena €*	Obj. číslo	Zrnitosť	Obsah balenia/kus	Cena €*	Obj. číslo
	100	25	35,70 42,84	201115	800	30	35,70 42,84	497089
	320	30	35,70 42,84	497088				

05 Leštenie





142 Rotačná leštička
SHINEX

Všestranný génius na každý účel.

Rotačná leštička SHINEX.

S optimálne umiestneným spínačom výkonu sa môže rotačná leštička SHINEX RAP 150 jemne spustiť s nízkymi otáčkami a perfektne prispôbiť konkrétnemu lešteniu. Otáčky sa zafixujú spínačom. Zohriaty motor sa pritom plynule chladí integrovaným chladiacim telesom. To šetrí nielen ložiská, ale prejavuje sa aj v zónach uchopenia: práve tam zostáva RAP 150 pri trvalom použití citeľne chladná.



Rotačná leštička
SHINEX RAP 150

Technické parametre	RAP 150-14	RAP 150-21
Príkion (W)	1.200	1.200
Voľnobežné otáčky (min ⁻¹)	600 – 1.400	900 – 2.100
Max. Ø leštiaceho taniera (mm)	150	150
Vreteno	M14	M14
Hmotnosť (kg)	2,1	2,1













Kompaktné a ergonomické

RAP 150 váži iba 2,1 kg. Vďaka príjemnému povrchu Softgrip a štíhlej konštrukcii leží v ruke bezpečne v akejkoľvek polohe uchopenia.

Blízko k povrchu

Malá vzdialenosť medzi tanierom a náradím vždy sprostredkuje správny cit pri leštení a znižuje nebezpečenstvo prevrátenia. Chrbát krytu slúži ako odkladacia plocha odolná voči prevráteniu.



Rozsah dodávky		Cena €*	Obj. č.
RAP 150	Všetky varianty: prídavná rukoväť, leštiaci tanier StickFix Ø 150 mm		
	RAP 150-14 FE	510,00 612,00	570809
	RAP 150-21 FE	510,00 612,00	570811
	RAP 150-21 FE-Set Wood Vyhladzovač laku, mix brúsnych kotúčov StickFix, leštiaci prostriedok MPA 5010 OR, leštiaci prostriedok MPA 9010 BL, Leštiaca špongia PS STF D150x30 OR/5, Leštiaca špongia PS STF D150x30 BL/5, Návlek z jahnčiny Premium LF STF D 150/1, leštiaca utierka z mikrovlákna, dokončovaci čistič, SYS Maxi	678,00 813,60	574907
Príslušenstvo		Cena €*	Obj. č.
	Leštiaci tanier PT-STF-D150-M14 pre RAP 150, s integrovaným tlmičom na optimálne rozdelenie tlaku pri leštení, na upnutie leštiaceho príslušenstva, priemer 125 mm, výška 25 mm	36,00 43,20	488342
	Leštiaci prostriedok Všetky varianty: bez silikónu, na báze vody, obsah fľaše 500 ml		
	MPA 5010 OR/0,5L Brúsna politúra 1-Step Speed Cut, perfektné v spojení s návlekom z jahnčiny alebo leštiacou špongiou (ORANŽOVOU)	32,30 38,76 64,60 / 1 l 77,52 / 1 l	202048
	MPA 9010 BL/0,5L Leštidlo na jemné brúsenie SPEED GLOSS, perfektné v spojení s leštiacou špongiou (MODROU)	26,90 32,28 53,80 / 1 l 64,56 / 1 l	202050
	MPA 11010 WH/0,5L Antihologramová vysoko lesklá politúra, perfektné v spojení s leštiacou špongiou (BIELOU)	26,90 32,28 53,80 / 1 l 64,56 / 1 l	202051
	Utierka z mikrovlákna MPA-Microfibre/2 na perfektnú konečnú úpravu laku, na odstraňovanie zvyškov leštidiel a odtlačkov prstov, obsah balenia 2 ks.	24,30 29,16	205732
	Konservácia v spreji MPA SV+/0,5L na zabezpečenie lakovaných povrchov, bez silikónu, na báze vody, obsah fľaše 500 ml	23,80 28,56 47,60 / 1 l 57,12 / 1 l	202052
	Finálny čistiaci prostriedok MPA F+/0,5L na odstraňovanie zvyškov leštidla a mastných škvŕn, bez silikónu, na báze vody, obsah fľaše 500 ml	18,80 22,56 37,60 / 1 l 45,12 / 1 l	202053
	Vyhladzovač laku LZK-HM so šnúrou, na presné odstraňovanie inklúzií laku a nerovností, z tvrdého kovu, s obvodovým dutým výbrusom, rozmery 25 x 30 mm	71,00 85,20	497525
	Prídavná rukoväť ZG-RAS/RO pre RO 150, RAS, WTS 150, RAP 80/150/180	8,60 10,32	487865

* Nezáväzná odporúčaná cena výrobcu. Ceny predajcov sa môžu líšiť.
Bez DPH. | S DPH.

Príprava povrchov

Vyhľadzoč laku



Jemný výbrus

Brúska ETS 150/3



Brúsny tanier
Ø 150 mm



Brúsivo Granat P 1500
Ø 150 mm

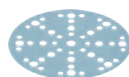

Leštenie

Leštička SHINEX RAP 150



Leštiaci tanier
Ø 150 mm



Oranžová – prípravné leštenie

Špongia oranžová (stredná)
Návlek z jahňaciny Premium
Leštiaca plsť



Leštiaci prostriedok MPA 5010



Modrá – jemné leštenie

Špongia modrá (stredne jemná)



Leštiaci prostriedok MPA 9010



Vyleštenie hologramov

Excentrická brúska s prevodovkou
ROTEX RO 150
ROTEX RO 125
ROTEX RO 90



Leštiaci tanier
Ø 150 mm
Ø 125 mm
Ø 90 mm



Biela – leštenie do vysokého lesku

Špongia biela (jemná)



Leštiaci prostriedok MPA 11010



Čistenie/dokončovanie

Čistič na záverečnú úpravu MPA F+



Konzervácia v spreji MPA SV+



Utierka z mikrovlákna MPA Microfibre



Čistiaca utierka RT PREMIUM



Zanechajú lesklý dojem.

Politúry a leštiace špongie Festool.

Jednoduché leštenie, docielenie ligotavých výsledkov – politúry Festool sú ideálne prispôsobené rôznym aplikáciám. Politúry na báze vody a bez obsahu silikónu sa v kombinácii s vhodnou špongiou postarajú o spoľahlivé a optimálne výsledky na všetkých typoch lakov, a to pri minimálnej námahe. Prehľadný systém rozlíšenia podľa farieb pomáha rýchlo nájsť vhodný výrobok.

Politúry

MPA 5010

Brúsna politúra 1-Step Speed Cut

Vysoký brúsny výkon a vysoký lesk v jednom kroku



MPA 9010

Leštidlo na jemné brúsenie SPEED GLOSS

Jemný brúsny výkon na leštenie medzi pracovnými krokmi a jemné leštenie



MPA 11010

Antihologramová vysoko lesklá politúra

Veľmi jemný brúsny výkon na odstraňovanie mikroškrabancov a hologramov



Leštiace špongie

stredná

Na leštenie a odstránenie chýb v laku. Ideálne v spojení s MPA 5010.



stredne jemná

Na vytvorenie perfektného lesku. Ideálne v spojení s MPA 9010.



jemné

Na vyleštenie hologramov a docielenie vysokého lesku. Ideálne v spojení s MPA 11010.



veľmi jemná

Na odstraňovanie zvyškov leštiaceho prostriedku na lakovaných povrchoch.



Leštiace plsti a návleky z jahňaciny

Leštiaca plst'

Na predleštenie minerálnych materiálov, akrylátového skla a lakov



Prémiová jahňacina

Vhodný najmä na UV laky a laky odolávajúce škrabancom





Dokončovací čistič a konzervácia v spreji

Kvalitné mikrovláknové utierky majú jemný okraj pre perfektnú záverečnú úpravu laku. V kombinácii s čističom na záverečnú úpravu sú ideálne na odstraňovanie zvyškov politúry a mastných škvŕn. Konzervácia v spreji je vhodná na rýchle a jednoduché zapečatenie lakovaných povrchov. Konzervuje, chráni a ošetruje lak.





RAP 80
T 15+3
T 18+3
RO 90 DX
RO 125



Leštiaca špongia PoliStick na Ø 80 mm

	Priemer	Výška v mm	Obsah balenia	Cena €* 34,08	Obj. č.
 oranžová, stredná, Na predleštenie pri odstraňovaní chýb laku, ideálna v spojení s MPA 5010	80 mm	20 mm	5	28,40 34,08	201993
 modrá, stredne jemná, na odstraňovanie mikroškrabancov a hologramov, ideálna v spojení s MPA 9010	80 mm	20 mm	5	26,00 31,20	202001
 biela, jemná, na odstránenie hologramov a dosiahnutie hlbokého lesku, leštenie do vysokého lesku, ideálna v spojení s MPA 11010	80 mm	20 mm	5	26,00 31,20	202009



Návlek z jahňaciny a leštiaca plsť na Ø 80 mm

	Priemer	Výška v mm	Obsah balenia	Cena €* 51,00	Obj. č.
 Návlek z pravej jahňaciny pre vysokú abrazivitu a vynikajúci výsledok leštenia, ideálna v spojení s MPA 5010, vhodný najmä na UV laky a laky, odolávajúce škrabancom, optimálne držanie vďaka celoplošnému velúrovému olepeniu a zašitiu okrajov	80 mm	18 mm	5	42,50 51,00	202044
 leštiaca plsť, tvrdá, Na predleštenie minerálnych materiálov, akrylátového skla a lakov, biela	80 mm	6 mm	5	22,60 27,12	488339

Leštiaca špongia na Ø 125 mm





	Priemer	Výška v mm	Obsah balenia	Cena €* 79,32	Obj. č.
 oranžová, stredná, Na predleštenie pri odstraňovaní chýb laku, ideálna v spojení s MPA 5010	125 mm	20 mm	5	66,10 79,32	201995
 modrá, stredne jemná, na odstraňovanie mikroškrabancov a hologramov, ideálna v spojení s MPA 9010	125 mm	20 mm	5	59,00 70,80	202003
 biela, jemná, na odstránenie hologramov a dosiahnutie hlbokého lesku, leštenie do vysokého lesku, ideálna v spojení s MPA 11010	125 mm	20 mm	5	59,00 70,80	202011

Návlek z jahňaciny a leštiaca plsť na Ø 125 mm



	Priemer	Výška v mm	Obsah balenia	Cena €* 19,08	Obj. č.
 Návlek z pravej jahňaciny pre vysokú abrazivitu a vynikajúci výsledok leštenia, ideálna v spojení s MPA 5010, vhodný najmä na UV laky a laky, odolávajúce škrabancom, optimálne držanie vďaka celoplošnému velúrovému olepeniu a zašitiu okrajov	125 mm	18 mm	1	15,90 19,08	202045
 leštiaca plsť, tvrdá, Na predleštenie minerálnych materiálov, akrylátového skla a lakov, biela	125 mm	6 mm	5	29,90 35,88	493078

RAP 150
 RO 150

Leštiaca špongia PoliStick na Ø 150 mm

	Priemer	Výška v mm	Obsah balenia	Cena €* 24,36	Obj. č.
 oranžová, stredná, Na predleštenie pri odstraňovaní chýb laku, ideálna v spojení s MPA 5010	150 mm	30 mm	1	20,30	202369
	150 mm	30 mm	5	89,20 107,04	201997
 modrá, stredne jemná, na odstraňovanie mikroškrabancov a hologramov, ideálna v spojení s MPA 9010	150 mm	30 mm	1	16,40 19,68	202373
	150 mm	30 mm	5	69,80 83,76	202005
 biela, jemná, na odstránenie hologramov a dosiahnutie hlbokého lesku, leštenie do vysokého lesku, ideálna v spojení s MPA 11010	150 mm	30 mm	1	16,40 19,68	202377
	150 mm	30 mm	5	69,80 83,76	202013
 čierna, veľmi jemná (zvlnená), na odstraňovanie zvyškov leštiaceho prostriedku na lakovaných povrchoch	150 mm	30 mm	1	15,90 19,08	202380
	150 mm	30 mm	5	69,30 83,16	202019

Návlek z jahňaciny a leštiaca plst' na Ø 150 mm

	Priemer	Výška v mm	Obsah balenia	Cena €* 22,92	Obj. č.
 Návlek z pravej jahňaciny pre vysokú abrazivitu a vynikajúci výsledok leštenia, ideálna v spojení s MPA 5010, vhodný najmä na UV laky a laky, odolávajúce škrabancom, optimálne držanie vďaka celoplošnému velúrovému olepeniu a zašitiu okrajov	150 mm	18 mm	1	19,10	202046
 leštiaca plst', tvrdá, Na predleštenie minerálnych materiálov, akrylátového skla a lakov, biela	150 mm	6 mm	5	37,50 45,00	488348

06 Vysávanie

Vysavače bez kábla.
Teraz bezprašne v aku systéme.
Viac informácií nájdete na strane 152.



NOVÉ



154 Kontajnerový vysávač
CLEANTEC CT a CTC SYS

NOVÉ



156 Mobilné vysávače
CLEANTEC CT a CTC MINI,
MIDI



159 Mobilný vysávač
CLEANTEC CT 15



160 Mobilné vysávače
CLEANTEC CT 26, CT 36, CT 48



162 Mobilné vysávače
CLEANTEC AUTOCLEAN
CT 26 AC, CT 36 AC, CT 48 AC



164 Mobilné vysávače
CLEANTEC AUTOCLEAN
CT 36 AC PLANEX



165 Mobilné vysávače
CLEANTEC AUTOCLEAN
CT 26 AC RENOFIX,
CT 36 AC RENOFIX



168 Špeciálne vysávače
CLEANTEC CTH 26, CTH 48



169 Špeciálny vysávač
CLEANTEC CT 48 EC/B22



170 Predradený odlučovač
CT-VA

Zdravá práca v systéme. Spoločne proti prachu.



Zdravá, presná a časovo úsporná práca. Na každú aplikáciu, triedu prachu a každé miesto použitia ponúka Festool nekompromisné spojenie mobilného vysávača a náradia. Výsledok: Jednoduchšia a efektívnejšia ochrana zdravia v každej situácii vďaka systému, ktorého súčasti sú navzájom perfektne prispôbené.

Pri práci v prašnom prostredí, najmä pri práci s náradím, ktoré vytvára prach, ide predovšetkým o jedno: vaše zdravie! Pritom škodlivosť prachu závisí jednak od veľkosti prachových častíc a na druhej strane od množstva a času ich pôsobenia v pľúcach.

Zákerné na tom je, že – čím sú prachové častice menšie, tým hlbšie môžu vniknúť do pľúcneho tkaniva. Jemný prach výrazne viac zafaržuje dýchacie cesty. A mnohé z nich sú dokonca zaradené ako mimoriadne.

Kryštalický oxid kremičitý sa napríklad považuje za pľúcny karcinogén. Preto pri manipulácii s minerálnym prachom, ktorý obsahuje kremičité zložky, zabezpečte čistý vzduch na dýchanie a pracujte s testovaným a schváleným odsávaním resp. bezpečnostným odsávačom.

Podrobné informácie, ako aj oznámenia a špeciálne zoznamy látok so stanovenými hodnotami AGW (medzné hodnoty pre pracovisko) vám poskytne vaše odborové združenie.



**CTL/CTLC SYS
CTL/CTLC MINI/MIDI
CTM 26/36/48/48 EC**

Špecialisti na prach s AGW > 1 mg/m³.



**CTMC SYS
CTM/CTMC MIDI
CTM 26/36/48/48 LE EC**

Špecialisti na prach s AGW ≥ 0,1 mg/m³.
Na minerálny, kremenný a drevený prach.



CTH 26/48

Špecialisti na prach s AGW < 0,1 mg/m³.
Na karcinogénny a patogénny prach, napr. azbest a plesne.



**CTL 48 LE EC/B 22
CTM 48 LE EC/B 22**

Špecialisti na odsávanie horľavého a výbušného prachu.

Katégorie prachu podľa EN 60335-2-69, príloha AA

	Vhodný	Max. stupeň priepustnosti (skúška)	Likvidácia	Nebezpečenstvo kontaminácie
L (Low)	> Prach s AGW > 1 mg/m ³	1 % (materiál filtra)		
M (Medium)	> Prach s AGW ≥ 0,1 mg/m ³ > minerálny prach > Drevený prach	0,1 % (celý prístroj vrátane skúšky čalúnických klinec)	s malým množstvom prachu	uzáver na transport
H (High)	> Prach s AGW < 0,1 mg/m ³ > karcinogénny prach > Prach s choroboplodnými zárodkami	0,005 % (celý prístroj vrátane skúšky čalúnických klinec)	bez prachu	uzáver na transport

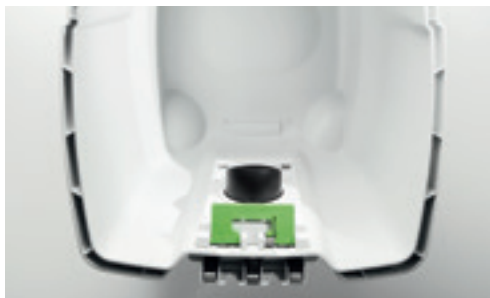

Využitie celého objemu

Premyslená geometria nádrže s presne prispôsobeným filtračným vreckom SELF-CLEAN a priestorovo úsporným plochým filtrom dávajú spolu čistý objem, ktorý takmer zodpovedá hrubému objemu.



Praktický SYS DOCK

Jednoduchá preprava, väčší poriadok a nekonečne flexibilný. SYS-Dock s T-LOC na bezpečné pripojenie jednotiek Systemainer, SORTAINER a SYS-ToolBox.



Navíjanie kábla

S novým navíjaním kábla sa kábel navinie rýchlo a dôkladne. A vďaka dômyselnému sklápaciemu mechanizmu je možné kábel bez náročného odvíjania jednoducho opäť vybrať.



Zásobník na hadicu

Integrovaný box na hadicu robí prebytočnými obťažujúce vonkajšie háky a chráni hadicu a sieťový kábel pred poškodením. Sacia hadica „zaparkovaná v depe“ zaručuje kompaktný a čistý transport.



Hladká sacia hadica s nátrubkom CLEANTEC

Sacia hadica: Hladká a elastická – s vonkajším povrchom na dokonalé kĺzanie po povrchoch, dlhšiu životnosť a vyšší sací výkon. Pripojovací nátrubok CLEANTEC umožňuje samostatné nastavenie prietoku vzduchu pomocou plynule regulovateľného obtoku.



Automatické čistenie hlavného filtra AUTOCLEAN

Menšie nároky na čistenie pri konštantnom sacom výkone. Automatické čistenie AUTOCLEAN nahrádza manuálne čistenie hlavného filtra. Intervaly čistenia možno definovať plynulo a individuálne a tým sa zaručuje rovnomerne vysoká sacia sila.

Vysávače bez kábla.

Teraz bezprašne v aku systéme.

Dovidenia prach. Vitaj zdravie – aj bez zásuvky. Naše akumulátorové vysávače milujú prach a sú dokonale prispôbené na akumulátorové náradie Festool: Bez ohľadu na to, či ide o mobilné použitie píly, brúsky alebo vŕtačky, vďaka kompaktnému tvaru a nízkej hmotnosti sú dokonalým partnerom na každý deň. Tak môžete pracovať aj s akumulátorovým systémom bez prachu! Dokonalú súhru medzi akumulátorovým náradím a vysávačom zabezpečuje inovatívne automatické spúšťanie Bluetooth® alebo praktické diaľkové ovládanie. Naše akumulátorové vysávače sa vyznačujú maximálnou sacou silou vďaka 36 V turbíne s 2x 18 V akumulátormi. Pre zdravú prácu dostupné v triedach prachu L a M. A ako obvykle všetko spolu sedí: Vysávač, akumulátorové náradie, spojenie Systainer T-LOC, hladká sacia hadica. Takže je celý systém dokonalý.

Kompaktná sacia sila bez kábla.

Vylepšený pre vaše akumulátorové náradie.

CTC MINI/MIDI*

Mobilnejšie to už asi nejde: kompaktný tvar, nízka hmotnosť, akumulátor namiesto kábla. Bez ohľadu na to, či ide o mobilné použitie píly, brúsky alebo vŕtačky: naše kompaktné montážne vysávače Festool sa dokonale hodia pre systém Festool 18 V. Takto je akumulátorové použitie bez prachu.

Na prevesenie: Vysávač vo formáte Systainer.

CTC SYS

Kompaktný formát Systainer, nízka hmotnosť, nezávislý od zásuvky. Preto je to dokonalý spoločník pre servisné práce a mikropráce a pri občasnom spontánnom použití.

NOVÉ



NOVÉ



Jednoducho komunikatívne: odsávanie s riadením Bluetooth®.

Priamo integrované alebo s možnosťou jednoduchého dodatočného vybavenia

Na CT/CTC MINI a MIDI a tiež na CTC SYS priamo integrovaný, na mobilných vysávačoch CLEANTEC CT 26/36/48 sa dá jednoducho zasunúť do voľnej zásuvky*: modul Bluetooth® – a teraz už môžete mobilný vysávač jednoducho ovládať pomocou diaľkového ovládania na sacej hadici alebo cez akumulátor Bluetooth® na akumulátorovom náradí.



Diaľkové ovládanie s Bluetooth®

Ušetrí cestu k vysávaču: na zapnutie mobilného vysávača priamo zo sacej hadice – aj keď sa vysávač nachádza v režime AUTO. Ideálny na priebežné čistiace práce.



Akumulátory s Bluetooth®

Komunikujú s modulom Bluetooth® na mobilnom vysávači – a postarajú sa o to, aby sa pri zapnutí akumulátorového náradia automaticky spustil aj mobilný vysávač. K dispozícii ako príslušenstvo a v mnohých akumulátorových výrobkoch Festool automaticky ako súčasť dodávky.



* Modul Bluetooth® je možné zakúpiť ako príslušenstvo. Inštaláciu by mal vykonať certifikovaný elektrikár.

Na prevesenie: Vysávač vo formáte Systainer.

Teraz aj s akumulátorom.

Vždy tam, kde sa pracuje. Zvonku Systainer, vnútri vysávač. Náš vysávač Systainer vám ponúka maximálnu mobilitu a nezávislosť pri minimálnej hmotnosti – dokonalý na prenášanie a zavesenie. Preto sú vhodnými spoločníkmi pre servisné práce a mikropráce a pri občasnom spontánnom použití.



Kontajnerový vysávač **CLEANTEC CTL SYS**

S T-LOC sa dá spojiť so systémom Systainer pre optimálnu organizáciu pracoviska.



Akumulátorový vysávač Systainer **CLEANTEC CTC SYS**

Nezávislý od zásuvky s najvyššou sacou silou vďaka 36 V turbíne s 2x 18 V akumulátormi.



NOVÉ

Technické parametre	CT SYS	CTC SYS
Príkon (W)	1.000	–
Napätie akumulátora (V)	–	36
Prietok max. (l/min)	3.000	2.400
Podtlak max. (Pa)	20.000	18.000
Povrch filtra (cm ²)	5.357	5.357
Sieťová šnúra s gumenou izoláciou (m)	5	–
Max. objem nádoby/filtračného vrečka (l)	4,5/3,5	4,5/3,5
Rozmery (D x Š x V) (mm)	396 x 296 x 270	396 x 297 x 307
Výkonové zaťaženie prístrojovej zásuvky max. (W)	1.200	–
Kapacita akumulátora (Ah)	–	4
Čas chodu 2 x 4,0 Ah (min)	–	14 – 25
Hmotnosť (kg)	6,9	–
Hmotnosť s akumulátorom (kg)	–	8,8

Systémové príslušenstvo
od strany

172



Integrovaná Bluetooth® technológia

Ideálna súhra akumulátorového vysávača Systainer s akumulátorovým náradím Festool. Pohodlne a rýchlo: automatické zapínanie vysávača na diaľkové ovládanie alebo pomocou akumulátora Bluetooth®.



Práve tak veľký ako je treba

Vďaka odoberateľnému držiaku hadice môže byť vysávač Systainer ešte menší.





Sacia sila s akumulátorom

Presvedčí sacím výkonom: Porovnateľná energia ako u vášho vysávača na kábel vďaka 36 V turbíne s 2x 18 V akumulátormi.

Pohodlné prenášanie bez zbytočnej cesty

Nízka hmotnosť, formát Systainer a popruh na nosenie umožňujú vysávač jednoducho previesť. Ruky tak zostanú voľné, aby ste mohli vziať potrebný materiál alebo ďalšie náradie.

Rozsah dodávky		Cena €*	Obj. č.
CTL SYS			
	CTL SYS filtračné vrecko (vložené), sacia hadica, hladká Ø 27 x 3 m – AS/CT s vyrovnávaním pri otáčaní na strane vysávača, držiak na hadicu, SYS-Dock s funkciou T-LOC, hubica na čalúnenie D 36 PD, štrbinová dýza D 36 FD-150, ramenný popruh SYS-CT	348,00 417,60	575279
CTC SYS	Všetky varianty: hlavný filter, filtračné vrecko (vložené), sacia hadica, hladká Ø 27 x 3 m – AS/CT s vyrovnávaním pri otáčaní na strane vysávača, držiak na hadicu, SYS-Dock s funkciou T-LOC, hubica na čalúnenie D 36 PD, štrbinová dýza D 36 FD-150, ramenný popruh SYS-CT, diaľkové ovládanie vysávača CT-F I		
	CTLC SYS I-Basic	345,00 414,00	576936
	CTLC SYS HPC 4,0 I-Plus energetická súprava SYS 18V 4x4,0/TCL 6 DUO	769,00 922,80	576944
	CTMC SYS I-Basic	445,00 534,00	576933
	CTMC SYS HPC 4,0 I-Plus energetická súprava SYS 18V 4x4,0/TCL 6 DUO	869,00 1.042,80	576942

Viac informácií o energetickej súprave nájdete na strane 29

* Nezáväzná odporúčaná cena výrobcu. Ceny predajcov sa môžu líšiť.
Bez DPH. | S DPH.

Kompaktná sacia sila. Teraz aj s akumulátorom.

Mobilné vysávače CT MINI a CT MIDI.

Nízka hmotnosť, kompaktné rozmery a množstvo inovatívnych detailov – kompaktné vysávače CT MINI/ MIDI úplne presvedčia. Pre zdravú prácu v triedach prachu L a M. Ďalšie plus: pohodlné a rýchle automatické spúšťanie Bluetooth® cez váš akumulátor alebo diaľkové ovládanie. A ako obvykle všetko spolu sedí: Vysávač, náradie, spojenie so Systainer T-LOC, hladká sacia hadica. Takže je celý systém dokonalý.

V predaji od jari 2022



Akumulátorový mobilný
vysávač

CLEANTEC CTC MINI I

Objem nádoby 10 l na prach triedy L.



Mobilný vysávač
CLEANTEC CT MINI I

Objem nádoby 10 l na prach triedy L.



V predaji od jari 2022



Akumulátorový mobilný
vysávač

CLEANTEC CTC MIDI I

S automatickým rozpoznávaním sacej hadice
a objemom nádoby 15 l na prach triedy L a M.



Mobilný vysávač
CLEANTEC CT MIDI I

S automatickým rozpoznávaním sacej hadice
a objemom nádoby 15 l na prach triedy L a M.





Hladká sacia hadica

Kužeľovitý tvar pre lepší sací výkon a hladký vonkajší povrch pre dokonalé klzanie po povrchoch alebo hranách.

Manuálne čistenie

Manuálne čistenie hlavného filtra a filtračného vrečka umožňuje obnovenie sacieho výkonu, ak bol zanesený filter alebo filtračné vrečko a výrazne tým zvyšuje stupeň plnenia.



Výmena filtra zvonku

Rýchlo, ľahko a bez nástrojov.



So silným vysávaním

Porovnateľná energia ako u vášho káblového variantu vďaka 36 V turbíne s 2x 18 V akumulátormi (4,0/5,2/8,0* Ah). Vďaka tomu dokonale vhodný na mobilné pílenie, brúsenie alebo vŕtanie.



Praktické diaľkové ovládanie

Zapnutie vysávača prostredníctvom diaľkového ovládania priamo na saciej hadici vám ušetrí cestu k vysávaču, čo je ideálne pri priebežnom upratovaní.

Vylepšený. Pre vaše akumulátorové náradie.

Bez ohľadu na to, či ide o mobilné použitie píly, brúsky alebo vŕtačky: Naše CTC MINI a CTC MIDI sa dokonale hodia pre systém 18 V Festool. Takto je akumulátorové použitie bez prachu. Zabudovaná technológia Bluetooth® zabezpečuje ideálnu súhru s akumulátorovým náradím Festool. Pohodlné a rýchle automatické spúšťanie Bluetooth® cez akumulátor alebo diaľkové ovládanie.





Viac informácií nájdete na strane 29





Technické parametre	CT MINI I	CTC MINI I*	CT MIDI I	CTC MIDI I*
Príkion (W)	350 – 1.200	–	350 – 1.200	–
Napätie akumulátora (V)	–	36	–	36
Prietok max. (l/min)	3.700	3.100	3.700	3.100
Podtlak max. (Pa)	24.000	19.000	24.000	19.000
Povrch filtra (cm ²)	3.369	3.369	3.369	3.369
Sieťová šnúra s gumenou izoláciou (m)	7,5	–	7,5	–
Max. objem nádoby/filtračného vrečka (l)	10/7,5	10/7,5	15/12,5	15/12,5
Rozmery (D x Š x V) (mm)	470 x 320 x 455	550 x 320 x 455	470 x 320 x 495	550 x 320 x 495
Výkonové zaťaženie prístrojovej zásuvky max. (W)	2.200	–	2.200	–
Kapacita akumulátora (Ah)	–	4 / 5,2 / 8	–	4 / 5,2 / 8
Čas chodu 2 x 4,0 Ah (min)	–	12 – 22	–	12 – 22
Čas chodu 2 x 5,2 Ah (min)	–	16 – 30	–	16 – 30
Čas chodu 2 x 8,0 Ah (min)	–	24 – 45	–	24 – 45
Hmotnosť (kg)	11	–	11,3	–
Hmotnosť s akumulátorom (kg)	–	13 / 13,2 / 13,8	–	13,2 / 13,4 / 14

* Akumulátor 8,0 Ah Li-HighPower k dispozícii od októbra 2022

Rozsah dodávky	Cena €*	Obj. č.
CT MINI I		
 CTL MINI I hlavný filter High Performance, sacia hadica, hladká Ø 27/32 x 3,5 m-AS/CTR, filtračné vrečko SELFCLEAN SC-FIS-CT, držiak na hadicu, navijanie kábla, SYS-Dock s funkciou T-LOC	439,00 526,80	574840
CTC MINI I		
 Všetky varianty: hlavný filter High Performance, filtračné vrečko SELFCLEAN SC-FIS-CT, sacia hadica, hladká Ø 27/32 x 3,5 m-AS/CTR, držiak na hadicu, SYS-Dock s funkciou T-LOC, diaľkové ovládanie vysávača CT-F I		
CTLC MINI I-Basic	440,00 528,00	577065
CTLC MINI I-Plus energetická súprava SYS 18V 4x5,2/TCL 6 DUO	931,00 1.117,20	577149
CT MIDI I		
 Všetky varianty: hlavný filter High Performance, sacia hadica, hladká Ø 27/32 x 3,5 m-AS/CTR, filtračné vrečko SELFCLEAN SC-FIS-CT, držiak na hadicu, navijanie kábla, SYS-Dock s funkciou T-LOC		
CTL MIDI I	479,00 574,80	574832
CTM MIDI I odsávací nátrubok s obtokom	581,00 697,20	574822
CTC MIDI I		
 Všetky varianty: hlavný filter High Performance, filtračné vrečko SELFCLEAN SC-FIS-CT, sacia hadica, hladká Ø 27/32 x 3,5 m-AS/CTR, držiak na hadicu, SYS-Dock s funkciou T-LOC, diaľkové ovládanie vysávača CT-F I		
CTLC MIDI I-Basic	490,00 588,00	577066
CTLC MIDI I-Plus energetická súprava SYS 18V 4x5,2/TCL 6 DUO	981,00 1.177,20	577150
CTMC MIDI I-Basic	590,00 708,00	577067
CTMC MIDI I-Plus energetická súprava SYS 18V 4x5,2/TCL 6 DUO	1.081,00 1.297,20	577151

Špecialista na čistiace práce.

Praktický mobilný vysávač.

Ideálny na čistenie na stavbách, v dielňach a úradoch: S objemom nádoby 15 l vysáva CLEANTEC CT 15 prach, špinu a vodu. Vďaka svojej konštrukcii je objem nádoby takmer úplne využiteľný – na dlhú prácu bez výmeny filtračného vrečka.



Mobilný vysávač CLEANTEC CT 15

Čistiace príslušenstvo už súčasťou obsahu dodávky.
Vysávač s objemom nádoby 15 l.



Čistiace príslušenstvo priamo poruke
Štrbinová dýza a dýza na čalúnenie sa dajú odložiť v mobilnom vysávači.



Dotykové ovládanie
Intuitívny dotykový ovládací panel namiesto stlačiacich gombíkov – veľmi jednoduché ovládanie aj s rukavicami a pri znečistení.

Technické parametre	CT 15
Príkion (W)	350 – 1.200
Prietok max. (l/min)	3.700
Podtlak max. (Pa)	24.000
Povrch filtra (cm²)	3.369
Sieťová šnúra s gumenou izoláciou (m)	5,5
Max. objem nádoby/filtračného vrečka (l)	15/12,5
Rozmery (D x Š x V) (mm)	470 x 320 x 430
Výkonové zaťaženie prístrojovej zásuvky max. (W)	2.200
Hmotnosť (kg)	11,2

Rozsah dodávky	Cena €*	Obj. č.
Všetky varianty: hlavný filter High Performance, odsávací hadica Ø 27/32 x 3,5 m, filtračné vrečko SELFCLEAN SC-FIS-CT, štrbinová dýza D 36 FD-150, hubica na čalúnenie D 36 PD		
CT 15 E	310,00 372,00	574827
CT 15 E-Set zahnutá ručná trubica D 36 HR-K AS, Predĺžovacia trubica D 36 VR-K AS, 4-dielna podlahová hubica D 36 BD270	345,00 414,00	575988

Upozornenie: Sacia hadica v rozsahu dodávky CT 15 nie je antistatická.

* Nezáväzná odporúčaná cena výrobcu. Ceny predajcov sa môžu líšiť.

Bez DPH. | S DPH.

Hodnoty vibrácií a emisií nájdete v návodoch na obsluhu na www.festool.sk/vibration

Skutočná veľkosť prichádza zvnútra.

Všestranné mobilné vysávače.

Kompaktný, napriek tomu veľký. Ľahký, napriek tomu silný. Či na stavbe alebo v dielni – CLEANTEC CT 26/36/48 poskytujú vďaka svojej veľkorysej geometrii nádoby veľký objem pri kompaktných rozmeroch. Extrémne kompaktná vysokovýkonná turbína navyše zabezpečuje potrebný odsávací výkon s objemovým prietokom 3 900 l/min. S antistatickou funkciou proti antistatickému náboju pri práci.



Mobilný vysávač **CLEANTEC CT 36**

Objem nádoby 36 l na prach
triedy L a M.



Mobilný vysávač **CLEANTEC CT 26**

Objem nádoby 26 l na prach
triedy L a M.



Mobilný vysávač **CLEANTEC CT 48**

Objem nádoby 48 l na prach
triedy L a M.



Jednoducho obratne

Hladká, elastická a extrémne robustná. Hladká sacia hadica presvedča zlepšenou manipuláciou a dlhšou životnosťou. Kľče sa po každej hrane a s kužeľovitou geometriou sa stará o zvýšený nasávací výkon.

Veľká kapacita

Vďaka plochému filtru a hladkej vnútornej kontúre nádoby sa filtračné vrecko môže voľne rozložiť. To umožňuje rovnomerné naplnenie a takmer 100 % využitie objemu filtračného vrecka.



Bezpečná preprava

Pomocou SYS-Dock je možné príslušenstvo a náradie v systéme Systainer a SORTAINER pripevniť k vysávaču.



Rozšíriteľné

Podľa potreby je možné vybaviť vysávač prídavnými modulmi. Napríklad pneumatickým modulom, modulom sieťovej zásuvky s trvalým prúdom, zásuvkou so spínacou automatikou, modulom EAA alebo Bluetooth®.

Naše odporúčanie: Aplikácia Festool Work.

S aplikáciou Work nastavíte pripojené náradie Festool individuálne na svoje pracovné podmienky, môžete ho prihlásiť na záruku all-inclusive alebo si môžete kedykoľvek pozrieť jeho výkonové parametre. Pre prípad, že by vášmu náradíu niekedy niečo chýbalo, ohlásí sa aplikácia Work s vhodným riešením prostredníctvom push notifikácie priamo na vašom smartfóne. Tým si zabezpečíte optimálny postup pri práci a dokonalé výsledky presne podľa vašich potrieb.

Viac informácií nájdete na strane 6

Stiahnite si teraz
bezplatne



Voľný filter. Úplne automaticky. Samočistiace mobilné vysávače.

Už nikdy zanesený filter – pretože automatické čistenie hlavného filtra AUTOCLEAN (AC) filter udržiava čistý a zabezpečuje konštantne vysoký sací výkon pri veľkom množstve jemného prachu. S antistatickou funkciou proti antistatickému náboju pri práci.



Mobilný vysávač

CLEANTEC CT 26 AC

Objem nádoby 26 l na prach
triedy L a M.



Mobilný vysávač

CLEANTEC CT 36 AC

Objem nádoby 36 l na prach
triedy L a M.



Mobilný vysávač

CLEANTEC CT 48 AC

Objem nádoby 48 l na prach
triedy L a M.





Nastavenie podľa potreby

Otočným spínačom sa plynule nastavujú intervaly čistenia. Čím kratšie intervaly, tým intenzívnejšie čistenie.



Jednoducho obratne

Hladká, elastická a extrémne robustná. Hladká sacia hadica presvedča zlepšenou manipuláciou a dlhšou životnosťou. Kľže sa po každej hrane a s kuželovitou geometriou sa stará o zvýšený nasávací výkon.



Bezpečná preprava

Pomocou SYS-Dock je možné príslušenstvo a náradie v systéme Sustainair a SORTAINER pripevniť k vysávaču.



Rozšíriteľné

Podľa potreby je možné vybaviť vysávač prídavnými modulmi. Napríklad pneumatickým modulom, modulom sieťovej zásuvky s trvalým prúdom, zásuvkou so spínačom automatikou, modulom EAA alebo Bluetooth®.

Ideálny pre náročný deň na stavbe Predradený odlučovač CT-VA.

Zvládne vysokú prašnosť vďaka cyklónovej technológii. Postará sa o konštantne vysoký sací výkon odľahčením hlavného filtra.

Viac informácií nájdete na strane 170



Ideálny na používanie na suchých stavbách.

Mobilný vysávač pre brúsku s dlhým krkom PLANEX.

Silný CLEANTEC CTL 36 AC PLANEX s objemom nádoby 36 l je presne dimenzovaný na vysoký úberový výkon brúsky s dlhým krkom PLANEX. S hadicou odolnou proti zlomeniu a sériovým uzatváracím posúvačom ComfortClean umožňujúcim ešte účinnejšie vyčistenie filtra.



Mobilný vysávač **CLEANTEC CT 36 AC PLANEX**

S objemom nádoby 36 l a držiakom náradia na prach triedy L a M.



Pohodlná práca s úsporou času

Na držiaku náradia je brúška s dlhým krkom uchytená pevne a bezpečne. Môžete tak rýchlo a pohodlne vymeniť brúsne prostriedky alebo predĺžiť dosah brúsky PLANEX len niekoľkými pohybmi. S praktickou rukoväťou na prepravu.

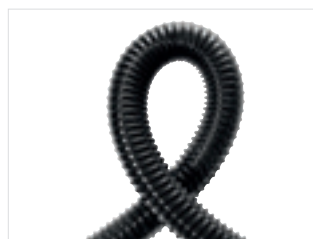

Najvyššia flexibilita

Vysoko odolná sacia hadica odolná pred poškodením.



Mobilný vysávač **CLEANTEC CT 36 AC LHS**

Objem nádoby 36 l na prach triedy L a M.

Typ na vysoký úber.

Vysávače na stavbu s automatickým čistením.

Pri veľmi veľkom množstve prachu, aký vzniká napríklad pri práci so sanačnými frézami a diamantovými brúskami, sú ich základným prvkom vysávače radu RENOFIX. Automatické čistenie hlavného filtra AUTOCLEAN (AC) pravidelne čistí vysoko výkonný hlavný filter, a zaisťuje tak trvale vysoký sací výkon.



Mobilný vysávač **CLEANTEC CT 36 AC RENOFIX**

Objem nádoby 36 l na prach triedy L a M.



Mobilný vysávač **CLEANTEC CT 26 AC RENOFIX**

S objemom nádoby 26 l na prach triedy L.



Vyskúšajte náš systém.

SYS-Dock je možné spojiť s kontajnermi systémov Systainer a SORTAINER pre prídavné moduly: stlačený vzduch alebo Bluetooth®.



Manuálne čistenie

Takto hneď vyčistíte aj silne zanesené filtre: Pri manuálnom opotrebovaní prívodu nádoby sa pomocou uzáverového pravitka ComfortClean vytvorí silný podtlak, ktorý vyčistí filter maximálnou silou.

06 Vysávanie











Technické parametre	CT 26	CT 36	CT 48	CT 26 AC	CT 36 AC	CT 48 AC
Príkion (W)	350 – 1.200	350 – 1.200	350 – 1.200	350 – 1.200	350 – 1.200	350 – 1.200
Prietok max. (l/min)	3.900	3.900	3.900	3.900	3.900	3.900
Podtlak max. (Pa)	24.000	24.000	24.000	24.000	24.000	24.000
Sietová šnúra s gumenou izoláciou (m)	7,5	7,5	7,5	7,5	7,5	7,5
Max. objem nádoby/filtračného vrečka (l)	26/24	36/34	48/46	26/24	36/34	48/46
Rozmery (D x Š x V) (mm)	630 x 365 x 540	630 x 365 x 596	740 x 406 x 1.005	630 x 365 x 540	630 x 365 x 596	740 x 406 x 1.005
Výkonové zaťaženie prístrojovej zásuvky max. (W)	2.400	2.400	2.400	2.400	2.400	2.400
Hmotnosť (kg)	13,7	14,4	16,2	14,7	15,2	16,9



Technické parametre	CT 36 AC LHS	CT 36 AC PLANEX	CT 26 AC RENOFIX	CT 36 AC RENOFIX
Príkion (W)	350 – 1.200	350 – 1.200	350 – 1.200	350 – 1.200
Prietok max. (l/min)	3.900	3.900	3.900	3.900
Podtlak max. (Pa)	24.000	24.000	24.000	24.000
Sietová šnúra s gumenou izoláciou (m)	7,5	7,5	7,5	7,5
Max. objem nádoby/filtračného vrečka (l)	36/34	36/34	26/24	36/34
Rozmery (D x Š x V) (mm)	630 x 365 x 596	630 x 365 x 596	630 x 365 x 540	630 x 365 x 596
Výkonové zaťaženie prístrojovej zásuvky max. (W)	2.400	2.400	2.200	2.200
Hmotnosť (kg)	15,2	15,2	14,5	15,2

Rozsah dodávky

		Cena €* Obj. č.
CT 26	Všetky varianty: hlavný filter High Performance, sacia hadica, hladká Ø 27/32 x 3,5 m-AS/CTR, držiak na hadicu, SYS-Dock s funkciou T-LOC, navíjanie kábla	
	CTL 26 E filtračné vrečko SELFCLEAN	606,00 727,20 574947
	CTL 26 E SD filtračné vrečko SELFCLEAN, s 2. zásuvkou s trvalým prúdom	649,00 778,80 574955
	CTL 26 E SD E/A filtračné vrečko SELFCLEAN, s 2. zásuvkou a so zapínacou/vypínacou automatikou	649,00 778,80 574956
	CTM 26 E filtračné vrečko SELFCLEAN, uzavieracie veko pre nasávací nátrubok	807,00 968,40 574981
CT 36	Všetky varianty: hlavný filter High Performance, filtračné vrečko SELFCLEAN, sacia hadica, hladká Ø 27/32 x 3,5 m-AS/CTR, držiak na hadicu, SYS-Dock s funkciou T-LOC, navíjanie kábla	
	CTL 36 E	731,00 877,20 574965
	CTM 36 E uzavieracie veko pre nasávací nátrubok	925,00 1.110,00 574988
	CTL 36 E LE pneumatický modul	925,00 1.110,00 574972
	CTM 36 E LE uzavieracie veko pre nasávací nátrubok, pneumatický modul	1.116,00 1.339,20 574990

Rozsah dodávky		Cena €*	Obj. č.
CT 48	Všetky varianty: hlavný filter High Performance, filtračné vrečko SELFCLEAN, sacia hadica, hladká Ø 27/32 x 3,5 m-AS/CTR, držiak na hadicu, SYS-Dock s funkciou T-LOC, navijanie kábla		
	CTL 48 E	836,00 1.003,20	574975
	CTM 48 E uzavieracie veko pre nasávací nátrubok	1.022,00 1.226,40	574992
CT 26 AC	Všetky varianty: hlavný filter High Performance, odpadové vrečko, sacia hadica, hladká Ø 27/32 x 3,5 m-AS/CTR, držiak na hadicu, SYS-Dock s funkciou T-LOC, navijanie kábla		
	CTL 26 E AC filtračné vrečko SELFCLEAN	710,00 852,00	574945
	CTM 26 E AC filtračné vrečko SELFCLEAN, uzavieracie veko pre nasávací nátrubok	906,00 1.087,20	574978
CT 36 AC	Všetky varianty: hlavný filter High Performance, odpadové vrečko, sacia hadica, hladká Ø 27/32 x 3,5 m-AS/CTR, držiak na hadicu, SYS-Dock s funkciou T-LOC, navijanie kábla		
	CTL 36 E AC filtračné vrečko SELFCLEAN	835,00 1.002,00	574958
	CTM 36 E AC filtračné vrečko SELFCLEAN, uzavieracie veko pre nasávací nátrubok	1.024,00 1.228,80	574983
CT 48 AC	Všetky varianty: hlavný filter High Performance, držiak na hadicu, odpadové vrečko, sacia hadica, hladká Ø 27/32 x 3,5 m-AS/CTR, SYS-Dock s funkciou T-LOC, navijanie kábla, zásuvné držadlo		
	CTL 48 E AC filtračné vrečko SELFCLEAN	935,00 1.122,00	574974
	CTM 48 E AC filtračné vrečko SELFCLEAN, uzavieracie veko pre nasávací nátrubok	1.122,00 1.346,40	574991
CT 36 AC PLANEX	Všetky varianty: hlavný filter High Performance, odsávací hadica odolná proti zlomeniu D36x3,5-AS/LHS 225, odpadové vrečko, posuvný uzáver ComfortClean, držiak na hadicu, navijanie kábla		
	CTL 36 E AC-LHS filtračné vrečko SELFCLEAN	852,00 1.022,40	574960
	CTM 36 E AC-LHS filtračné vrečko SELFCLEAN	1.037,00 1.244,40	574984
	CTL 36 E AC-PLANEX filtračné vrečko SELFCLEAN, držiak nástrojov PLANEX	885,20 1.062,24	576850
	CTM 36 E AC-PLANEX filtračné vrečko SELFCLEAN, držiak nástrojov PLANEX	1.070,20 1.284,24	576853
CT 26 AC RENOFIX			
	CTL 26 E AC RENOFIX hlavný filter High Performance, odpadové vrečko, sacia hadica, hladká Ø 36/32 x 3,5 m-AS/R s otočnými sacími nastavcami, posuvný uzáver ComfortClean, držiak na hadicu, navijanie kábla	727,00 872,40	575841
CT 36 AC RENOFIX	Všetky varianty: hlavný filter High Performance, odpadové vrečko, sacia hadica, hladká Ø 36/32 x 3,5 m-AS/R s otočnými sacími nastavcami, posuvný uzáver ComfortClean, držiak na hadicu, navijanie kábla		
	CTL 36 E AC RENOFIX	852,00 1.022,40	575842
	CTM 36 E AC RENOFIX	1.037,00 1.244,40	575846

Žiadna šanca pre nebezpečný prach. Špeciálne vysávače.

Nebezpečný prach, ako plesne a azbest, nebezpečné ochranné impregnácie dreva, prach z minerálnych vlákien, olovo, kadmium, nikel a chromát zinočnatý odsáva CLEANTEC CTH bezpečne. Vysávač s účinnosťou odľučovania filtra až 99,995 % je špecialistom na odsávanie rakovinotvorných a choroboplodných druhov prachu.



Mobilný vysávač CLEANTEC CTH 26

Objem nádoby 26 l na prach triedy H.



Mobilný vysávač CLEANTEC CTH 48

Objem nádoby 48 l na prach triedy H.



Technické parametre	CTH 26	CTH 48
Príkion (W)	350 – 1.000	350 – 1.000
Prietok max. (l/min)	3.900	3.900
Podtlak max. (Pa)	24.000	24.000
Povrch filtra (cm ²)	6.318	6.318
Sieťová šnúra s gumenou izoláciou (m)	7,5	7,5
Max. objem nádoby/ filtračného vrečka (l)	26/24	48/46
Rozmery (D x Š x V) (mm)	630 x 365 x 540	740 x 406 x 1.005
Výkonové zaťaženie prístrojovej zásuvky max. (W)	2.400	2.400
Hmotnosť (kg)	13,9	16,5

Rozsah dodávky	Cena €*	Obj. č.
Všetky varianty: hlavný filter High Performance, sacia hadica, hladká Ø 27/32 x 3,5 m-AS/CTR, držiak na hadicu, SYS-Dock s funkciou T-LOC, navíjanie kábla		
CTH 26 E / a bezpečnostné filtračné vrečko	931,00 1.117,20	574939
CTH 48 E / a bezpečnostné filtračné vrečko, zásuvné držadlo	1.149,00 1.378,80	574941

Systemové príslušenstvo
od strany

172

Mobilný vysávač CLEANTEC CT 48 EC/B22

Pre vysokú mieru bezpečnosti odpovedá špeciálny vysávač CT 48 EC/B22 smernici ATEX 94/9/ES pre zónu 22. Suchý, horľavý prach sa zo stroja a náradia bezpečne odstráni.

Technické parametre	CT 48 EC B22
Príkion (W)	150 – 1.100
Prietok max. (l/min)	3.400
Podtlak max. (Pa)	23.000
Sieťová šnúra s gumenou izoláciou (m)	7,5
Max. objem nádoby/filtračného vrečka (l)	48/46
Rozmery (D x Š x V) (mm)	630 x 406 x 640
Hmotnosť (kg)	18,6



Komfortný a bezpečný

Robustná plastová nádoba ABS je vybavená prídavnou ochranou pred vznietením, a preto sa výborne hodí na bezpečné odsávanie hliníkového, papierového, hrdzavého aj práškového lakového prachu až po plasty vystužené skleneným alebo uhlíkovými vláknami.

Rozsah dodávky	Cena €*	Obj. č.
CT 48 EC B22 Všetky varianty: filtračné vrečko SELF-CLEAN, sacia hadica, hladká Ø 27/32 x 3,5 m-AS/CTR, navijanie kábla, pneumatický modul		
 CTL 48 E LE EC/B22 R1 hlavný filter High Performance	2.204,00 2.644,80	575275
CTM 48 E LE EC B22 R1	2.390,00 2.868,00	575286

Mobilita na najmenšom priestore. Workcenter WCR 1000

Pracovné centrum WCR 1000, pomocou SYS-Dock jednoducho a bez použitia nástroja upevnené na mobilné vysávače Festool, urobí z každého mobilného vysávača Festool od CLEANTEC CT 26 mobilné a kompaktné pracovisko, ktoré si možno zostaviť presne podľa potreby.**

Viac informácií nájdete na strane 328



** Na CT 48 EC/B22 je na spojenie potrebný adaptér AD-WCR 498805.

* Nezáväzná odporúčaná cena výrobcu. Ceny predajcov sa môžu líšiť.

Bez DPH. | S DPH.

Hodnoty vibrácií a emisii nájdete v návodoch na obsluhu na www.festool.sk/vibration

Zvládne veľký objem prachu. Efektívne, jednoducho a spoľahlivo. Predradený odlučovač.

Veľké množstvo prachu a pilín už odteraz nepredstavuje problém. Ani pre hlavný filter, ani pre saciu silu. Minerálny prach sa odlúči až na 80 %, hrubý prach, ako piliny až na 95 % a zachytí sa v záchytnej nádobe. Odľahčí sa tým hlavný filter a garantuje konštantne vysoká sacia sila počas celého pracovného procesu.



Predradený odlučovač CT-VA

Zvládne vysokú prašnosť vďaka cyklónovej technológii. Schválený pre triedy prachu L a M.

Technické parametre	CT-VA
Rozmery (D x Š x V) (mm)	395 x 295 x 515
Max. objem nádoby (l)	20
Hmotnosť (kg)	7

Systémové príslušenstvo
od strany

172

Rozsah dodávky	Cena €*	Obj. č.
CT-VA  CT-VA-20 Systainer s cyklónom, zachytávacia nádoba VAB-20, systainerová vaňa, pripájacia hadica, odpadové vrečko, veko vzdušníka	370,10 444,12	204083



Jednoducho s možnosťou dodatočného vybavenia

Možnosť kombinovať s mobilnými vysávačmi Festool CT 26/36/48 s a bez AC čistenia. Schválený pre triedy prachu L a M.



Flexibilné použitie

Flexibilná práca podľa daného použitia s alebo bez predradeného odlučovača CT. Systémom SYS-Dock sa môže mobilný vysávač jednoducho spojiť s predradeným odlučovačom CT.



Jednoduchá likvidácia

Pohodlná a bezpečná preprava vďaka stohovateľným zachytávacím nádobám s kompaktnými rozmermi a odolnou konštrukciou.

Príslušenstvo



Odpadové vrečko ENS-VA-20/10

ideálny tvar pre zachytávaciu nádobu predradeného odlučovača CT-VA 20, na prach triedy L a M, na použitie v zachytávacej nádobe VAB-20, vrátane 10 káblových spojok, obsah balenia 10 ks., max. objem nádoby 20 l

24,00
28,80

204296



Zachytávacia nádoba VAB-20/1

pre predradený odlučovač CT-VA 20, stohovateľné s kompaktnými rozmermi, dobrou možnosťou uchopenia a odolnou konštrukciou, na prepravu dobre uzatvárateľný s vekom (súčasť dodávky), rozmery (D x Š x V) 395 x 295 x 350 mm, max. objem nádoby 20 l

74,10
88,92

204294







Pripájací kábel CT-VA AK

pre predradený odlučovač CT-VA 20, na dovybavenie predradeného odlučovača CT-VA prídavnou zásuvkou, umožňuje mimoriadne jednoduché spájanie sacjej hadice plug it s predradeným odlučovačom CT-VA, výkonové zaťaženie prístrojovej zásuvky max. 2.400 W, dĺžka kábla 0,85 m

37,10
44,52
43,65 / 1 m
52,38 / 1 m

575667

* Nezáväzná odporúčaná cena výrobcu. Ceny predajcov sa môžu líšiť.
Bez DPH. | S DPH.

Čistiace súpravy CLEANTEC	Cena €* 18,24	Obj. č. 492392
 <p>Čistiaca súprava – hubice D 27 / D 36 D-RS pre jednoduché čistiace práce a ako doplnok k existujúcim čistiacim súpravám, štrbinová hubica D 36 FD-210, hubica na čalúnenie D 36 PD, kefa v tvare štetca D 36 SP</p>	15,20 18,24	492392
 <p>Čistiaca súprava – štandard RS-ST D 27/36-Plus pre každé čistenie na úzkych miestach, plochách a na podlahe, zahnutá ručná trubica D 36 HR-K AS, podlahová hubica D 36 BD 300, Predĺžovacia trubica D 36 VR-K AS, štrbinová hubica D 36 FD-300, kefa v tvare štetca D 36 SP, Systainer SYS3 M 137</p>	80,00 96,00	577257
 <p>Čistiaca súprava – montáž RS-HW D 36-Plus univerzálna čistiaca súprava so sacou hadicou D 36 pre lepší čistiaci výkon, zahnutá ručná trubica D 36 HR-K AS, podlahová hubica D 36 BD 300, Predĺžovacia trubica D 36 VR-K AS, štrbinová hubica D 36 FD-300, kefa v tvare štetca D 36 SP, nasávací hadica hladká D 36 x 3,5 m antistatická, Systainer SYS3 M 437</p>	180,00 216,00	577258
 <p>Čistiaca súprava – podlahy RS-BD D 36-Plus dokonalý na veľké podlahové plochy vďaka dýze s výškovo nastaviteľným kefovým vencom, zahnutá ručná trubica D 36 HR-K AS, podlahová hubica D 36 BD 370, predĺžovacia trubica z ušľacht. ocele 3-dielna D 36 VR-M3x, štrbinová hubica D 36 FD-300, nasávací hadica hladká D 36 x 3,5 m antistatická, Systainer SYS3 M 437</p>	265,00 318,00	577259
 <p>Čistiaca súprava – hrubé nečistoty RS-GS D 50 na hrubý prach v dielni a na stavbe, sacia hadica Ø 50 x 2,5 m AS, predĺžovacie trubice D 50 VR-K, podlahová hubica D 50 BD370, štvorcová hubica D 50 QD, sací štetec D 50 SP, štrbinová hubica D 50 FD</p>	150,00 180,00	577260















Naše odporúčanie: Aplikácia Festool Order.

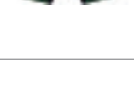

Stiahnite si teraz
bezplatne

S aplikáciou Order si môžete nájsť náradie Festool, vhodné príslušenstvo alebo spotrebný materiál, vytvárať vlastné digitálne nákupné zoznamy a pohodlne ich odoslať svojmu odbornému predajcovi. Funkcia obľúbených položiek vám pritom umožňuje jednoduché opätovné objednanie uloženého príslušenstva alebo spotrebného materiálu. Svoje objednávky tak môžete pohodlne spravovať aj na cestách, máte o nich neustály prehľad a zabezpečíte si tak ešte lepšiu organizáciu bežného pracovného dňa.



Viac informácií nájdete na strane 6



Príslušenstvo mobilných vysávačov CT a odsávacích zariadení SR		Cena €*	Obj. č.
Antistatická sacia hadica CLEANTEC			
	Konektor na suchý zips KV-215/5 pre upevnenie kábla k sacjej hadici, použiteľný opakovane a pružne prispôsobiteľný, vhodný pre sacie hadice s priemerom 27 mm, 32 mm a 36 mm, obsah balenia 5 ks., dĺžka 215 mm	8,00 9,60	205294
	Sacia hadica D 27x3m-AS-90°/CT pre CTL SYS, CTLC SYS, CTMC SYS, antistatické vyhotovenie, odolná voči teplotám do +70°C, s uhlovou koncovkou proti krúteniu hadice a pripojovacím nátrubkom s integrovaným obtokom, hladká, priemer 27 mm, dĺžka 3 m, zvodový odpor (DIN IEC 312) <1 mΩ/m	119,40 143,28 39,80 / 1 m 47,76 / 1 m	577160
Sacia hadica Všetky varianty: antistatické vyhotovenie, odolná voči teplotám do +70°C, hladká, kónická, priemer 27 / 32 mm, zvodový odpor (DIN IEC 312) <1 mΩ/m			
	D 27/32x3,5m-AS-90°/CT pre CTL MINI/MIDI do roku výroby 12/2018, s uhlovou koncovkou proti krúteniu hadice a pripojovacím nátrubkom s integrovaným obtokom, dĺžka 3,5 m	151,00 181,20 43,14 / 1 m 51,77 / 1 m	577161
	D 27/32x3,5m-AS/CTR pre CT MINI a CT MIDI od roku výroby 2019, pre CTC MINI a CTC MIDI, pre CT 26/36/48, s koncovkou proti krúteniu hadice a pripojovacím nátrubkom s integrovaným obtokom, dĺžka 3,5 m	151,00 181,20 43,14 / 1 m 51,77 / 1 m	577158
	D 27/32x5m-AS/CTR pre CT 26/36/48, pre CT MINI a CT MIDI od roku výroby 2019, pre CTC MINI a CTC MIDI, s koncovkou proti krúteniu hadice a pripojovacím nátrubkom s integrovaným obtokom, dĺžka 5 m	184,40 221,28 52,69 / 1 m 63,22 / 1 m	577159
Sacia hadica Všetky varianty: na čistiace práce s odsávacími zariadeniami CT, nehodí sa k vysávačom s funkciou AUTOCLEAN, antistatické vyhotovenie, odolná voči teplotám do +70°C, s dvomi koncovkami proti krúteniu hadice a spojovacou objímkou, hladká, priemer 36 mm, zvodový odpor (DIN IEC 312) <1 mΩ/m			
	D36x3,5m-AS/CTR dĺžka 3,5 m	170,80 204,96 48,80 / 1 m 58,56 / 1 m	204924
	D36x5m-AS/CTR dĺžka 5 m	219,70 263,64 43,94 / 1 m 52,73 / 1 m	204925
	D36x7m-AS/CTR dĺžka 7 m	278,90 334,68 39,84 / 1 m 47,81 / 1 m	204926
	Sacia hadica D36/32x3,5m-AS/R vhodná k vysávačom s funkciou AUTOCLEAN, antistatické vyhotovenie, odolná voči teplotám do +70°C, na práce so sanačnou frézkou a čistiace práce, hladká, kónická, priemer 36 / 32 mm, dĺžka 3,5 m, zvodový odpor (DIN IEC 312) <1 mΩ/m	159,80 191,76 45,66 / 1 m 54,79 / 1 m	204923
	Sacia hadica D 36x3,5-AS/KS/B/LHS 225 pre brúsku s dlhým krkom PLANEX, antistatické vyhotovenie, odolná voči teplotám do +70°C, vysoká flexibilita, sacia hadica odolná voči pretlmeniu, pomocou obtokového adaptéra pre veľmi ľahkú stierku: umožňuje znížiť účinok prisatia brúsky PLANEX na stenu na absolútne minimum, priemer 36 mm, dĺžka 3,5 m, zvodový odpor (DIN IEC 312) <1 mΩ/m	165,90 199,08 47,40 / 1 m 56,88 / 1 m	577101
Sacia hadica Všetky varianty: antistatické vyhotovenie, odolná voči teplotám do +70°C, metrový tovar (bez koncovky proti krúteniu hadice a spojovacej objímky), zvodový odpor (DIN IEC 312) <1 mΩ/m			
	D 27 MW-AS priemer 27 mm	35,20 42,24 35,20 / 1 m 42,24 / 1 m	452384
	D 36 MW-AS priemer 36 mm	44,10 52,92 44,10 / 1 m 52,92 / 1 m	452385
Sacia hadica Všetky varianty: antistatické vyhotovenie, odolná voči teplotám do +70°C, zvodový odpor (DIN IEC 312) <1 mΩ/m, priemer 50 mm			
	D 50x2,5m-AS s dvomi koncovkami proti krúteniu hadice, dĺžka 2,5 m	136,50 163,80 54,60 / 1 m 65,52 / 1 m	452888
	D 50x4m-AS s dvomi koncovkami proti krúteniu hadice, dĺžka 4 m	206,50 247,80 51,63 / 1 m 61,95 / 1 m	452890
	D 50 MW-AS metrový tovar (bez koncovky proti krúteniu hadice a spojovacej objímky)	48,50 58,20 48,50 / 1 m 58,20 / 1 m	452386









Príslušenstvo mobilných vysávačov CT a odsávacích zariadení SR		Cena €*	Obj. č.
Antistatická sacia hadica CLEANTEC			
<p>Sacia hadica Všetky varianty: pre všetko elektrické náradie s prírubou D 27 a D 36 (všetko elektrické náradie Festool) a príslušenstvo na čistenie, s pripojkou plug it, antistatické vyhotovenie, hodí sa špeciálne na brúsenie, s koncovkou proti krúteniu hadice a spojovacou objímkou s bajonetovým uzáverom, odolná voči teplotám do +70°C, hladká, priemer 27 /22 mm, zvodový odpor (DIN IEC 312) <1 mΩ/m</p>			
	D 27/22x3,5m-AS-GQ/CT dĺžka 3,5 m	186,40 223,68 53,26 / 1 m 63,91 / 1 m	200041
	D 27/22x5m-AS-GQ/CT dĺžka 5 m	242,00 290,40 48,40 / 1 m 58,08 / 1 m	201758
	Sacia hadica D 32/22x10m-AS-GQ/CT pre všetko elektrické náradie s prírubou D 27 a D 36 (všetko elektrické náradie Festool) a príslušenstvo na čistenie, s pripojkou plug it, antistatické vyhotovenie, hodí sa špeciálne na brúsenie, s koncovkou proti krúteniu hadice a spojovacou objímkou s bajonetovým uzáverom, odolná voči teplotám do +70°C, hladká, priemer 32 /22 mm, dĺžka 10 m, zvodový odpor (DIN IEC 312) <1 mΩ/m	348,50 418,20 34,85 / 1 m 41,82 / 1 m	200051
		Cena €*	Obj. č.
Sacia hadica CLEANTEC			
	Sacia hadica D 21,5 x 5m HSK na priame pripojenie (bez objímky) ku špalíku na ručné brúsenie s odsávaním, priemer 21,5 mm, dĺžka 5 m	36,00 43,20 7,20 / 1 m 8,64 / 1 m	495019

Príslušenstvo mobilných vysávačov CT a odsávacích zariadení SR		Cena €*	Obj. č.
Hadicové objímky CLEANTEC			
Koncovka proti krúteniu hadice Všetky varianty: antistatické vyhotovenie, hadicová objímka na pripojenie k saciemu hrdlu vysávača, vonkajší Ø 58 mm			
	D 27 DAG-AS pre antistatickú saciu hadicu D 27, priemer 27 mm	24,10 28,92	452892
	D32/27 DAG-AS/CTR pre antistatickú saciu hadicu D 27/32	24,20 29,04	204919
	D36 DAG-AS/CTR pre antistatickú saciu hadicu D 36, priemer 36 mm	29,20 35,04	204920
	D 50 DAG-AS pre antistatickú saciu hadicu D 50	34,70 41,64	452896
	D 36 DAG-AS-GQ/CT pre antistatickú saciu hadicu D27/22x3,5 AS-GQ/CT a D27/22x 5 AS-GQ/CT, priemer 36 mm	29,20 35,04	202931
	D 50 DAG-AS-GQ/CT pre antistatickú saciu hadicu D32/22x10 AS-GQ/CT, priemer 50 mm	34,80 41,76	203206
	Uhlová koncovka proti krúteniu hadice D 32/27 DAG/90°-AS/CT pre antistatickú saciu hadicu D 32/27 na CTL MINI a CTL MIDI, antistatické vyhotovenie, pre CTL MINI a CTL MIDI od roku výroby 09/2013 až 12/2018, hadicová objímka na pripojenie k saciemu hrdlu vysávača, vonkajší Ø 58 mm	26,10 31,32	500673
Pripojovací nátrubok			
	D 27 DM-AS/CT pre saciu hadicu D 27 a D 27/32, pre každé elektrické náradie s D 27 a D 36 prírubou a čistiacim príslušenstvom D 27 a D 36, na pripojenie na sacej strane (elektrické náradie alebo sacia hubica), bezpečné spojenie mobilného vysávača a elektrického náradia vďaka bajonetovému uzáveru, s obtokom na individuálne nastavenie prietoku vzduchu, priemer 27 mm	17,20 20,64	577162
	D 27/22 DM-AS/CT pre všetko elektrické náradie s prírubou D 27 a D 36 (všetko elektrické náradie Festool) a príslušenstvo na čistenie, len pre hladké sacie hadice s integrovaným káblom plug it, antistatické vyhotovenie, pre pripojky na náradí (elektrické náradie alebo sacia dýza), bezpečné spojenie mobilného vysávača a elektrického náradia vďaka bajonetovému uzáveru, priemer 27 /22 mm	17,10 20,52	500668
	D 36 DM-AS/CT pre všetko elektrické náradie D36 prírubou a príslušenstvo čistenia, pre saciu hadicu D 36, antistatické vyhotovenie, na pripojenie na sacej strane (elektrické náradie alebo sacia hubica), bezpečné spojenie mobilného vysávača a elektrického náradia vďaka bajonetovému uzáveru, priemer 36 mm	21,80 26,16	500670
	D 36/32 DM-AS pre všetko elektrické náradie D36 prírubou a príslušenstvo čistenia, pre saciu hadicu D 36/32, antistatické vyhotovenie, na pripojenie na sacej strane (elektrické náradie alebo sacia hubica), priemer 36 mm	21,80 26,16	500671
	Spojka na odsávanie D27 BP-AS/CT pre všetky brúsky na zlepšenie vedenia, špeciálne pre RTS 400, RTSC 400, DTS 400, DTSC 400, ETS 125, ETSC 125 a RO 90, zabránenie prisatiu náradia na hladkých povrchoch, priemer 27 mm	18,70 22,44	204822











06 Vysávanie

Príslušenstvo mobilných vysávačov CT a odsávacích zariadení SR		Cena €*	Obj. č.
Hadicové objímky CLEANTEC			
	Redukčná spojka DC-D 36/27-AS pre všetky VCP/CT, na strane EW, redukcia Ø 36 na 27 mm, v prípade potreby sa dá nasunúť, priemer 36 mm	23,70 28,44	768135
	Pripojovací nátrubok D 36 DM-AS-B-LHS 225 pre brúsku s dlhým krkom PLANEX, pre saciu hadicu D 36, antistatické vyhotovenie, na pripojenie na sacej strane (elektrické náradie alebo sacia hubica), pre mimoriadne ľahkú stierku: umožňuje znížiť účinok prisatia brúsky PLANEX na stenu na absolútne minimum, priemer 36 mm	23,10 27,72	577100
	Odsávací adaptér D 50/D 36 na spájanie sacej hadice D 50 s príslušenstvom D 36	15,80 18,96	452897
	Rozbočka D 50 SV-AS/D 50 V pre D 50/D 36/D 27, antistatické vyhotovenie, na pripojenie dvoch sacích hadíc, s uzáverom, pri vysávačoch s povolením na vysávanie zdravia ohrozujúceho prachu nie je prípustná súčasná prevádzka	42,50 51,00	452898
	Uzáver sacieho otvoru D 50/V na uzavretie vstupného nátrubku, na dodatočné vybavenie všetkých mobilných vysávačov CT/CTH	16,80 20,16	452899
	Spojovací nátrubok D 50/D 50 VM-AS antistatické vyhotovenie, na spájanie sacích hadíc D 50/D 36/D 27, pri hadiciach D 27/D 36 sa musí pripájať objímka hadice vymeniť za koncovku proti krúteniu hadice D 27/D 36	19,00 22,80	493047
		Cena €*	Obj. č.
Rúry			
	Ručná rúra D 36 HR-K AS pre D 27/D 36, antistatické vyhotovenie, s reguláciou prívodu vzduchu na nastavenie intenzity nasávania, s bajonetovým uzáverom na bezpečné spojenie so sacou hadicou, zahnutá, priemer 36 mm	24,60 29,52	203129
Predlžovacia rúra			
	D 36 VR-M 3x pre D 27/D 36, ušľachtilá oceľ, 3-dielna, obsah balenia 3 ks., dĺžka 950 mm	60,20 72,24	452902
	D 36 VR-K AS 3x pre D 27/D 36, antistatické vyhotovenie, 3-dielna, obsah balenia 3 ks., dĺžka 950 mm	27,60 33,12	203137
	D 50 VR-K 2x pre D 50, plast, 2-dielna, obsah balenia 2 ks., dĺžka 970 mm	37,50 45,00	440412
		Cena €*	Obj. č.
Dýza na koberce a kombinovaná dýza			
	Kobercová hubica D 36 TD II pre D 27/D 36, s klznou podložkou, s možnosťou prestavenia na textilné podlahové krytiny a tvrdé podlahy, šírka 292 mm	51,80 62,16	203797
	Turbínová kombinovaná vysávací kefa D 36 TKB II pre D 27/D 36, na textilné podlahové krytiny a tvrdé podlahy, so 4 kolieskami, valcovou kefou poháňanou nasávaným vzduchom, šírka 270 mm	132,70 159,24	203809



Príslušenstvo mobilných vysávačov CT a odsávacích zariadení SR		Cena €*	Obj. č.
Podlahová hubica			
Hubica na podlahu			
	D 36 BD 370 pre D 27/D 36, priemyselné vyhotovenie, hliník, s 2 kolieskami a 2 kefovými vložkami, priemer 36 mm, šírka 370 mm	146,50 175,80	452908
	D 50 BD 450 pre D 50, priemyselné vyhotovenie, hliník, s 2 kolieskami a 2 kefovými vložkami, šírka 450 mm	164,70 197,64	452910
	D 36 BD 300 pre D 27/D 36, plast, s 2 kolieskami a 2 kefovými vložkami, priemer 36 mm, šírka 300 mm	20,50 24,60	577261

Príslušenstvo pre mobilné vysávače CT		Cena €*	Obj. č.
Špeciálne hubice/kefy			
Štrbinová hubica Všetky varianty: plast			
	D 36 FD-300 pre D 27/D 36, priemer 36 mm, dĺžka 300 mm	8,30 9,96	452904
	D 36 FD-210 pre D 27/D 36, priemer 36 mm, dĺžka 210 mm	6,90 8,28	492391
	D 36 FD-150 pre CTL-SYS, pre D 27/D 36, vhodný na odkladanie príslušenstva CTL SYS a CT 15, priemer 36 mm, dĺžka 150 mm	6,90 8,28	500593
	D 50 FD pre D 50, dĺžka 200 mm	21,80 26,16	452912
Odsávacia kefa v tvare štetca Všetky varianty: plast			
	D 36 SP pre D 27/D 36, priemer 70 mm	11,60 13,92	440404
	D 50 SP pre D 50, priemer 85 mm	30,90 37,08	440419
	Hubica na čalúnenie D 36 PD pre CTL-SYS, pre D 27/D 36, plast, s kefovou vložkou, hodí sa na odkladanie príslušenstva CTL SYS, šírka 120 mm	9,00 10,80	500592
	Univerzálna hubica s kefou D 36 UBD pre D 27/D 36, plast, s kefkovým vencom a otočným kĺbom	16,50 19,80	498527

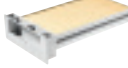
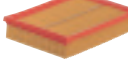
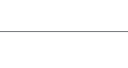
06 Vysávanie

Príslušenstvo pre mobilné vysávače CT		Cena €*	Obj. č.
Moduly pre zásuvný systém CTL/CTM/CTH 26/36/48			
Zásuvkový modul Všetky varianty: pre CT 26/36/48			
	Modul-SD CT 26/36/48 zásuvka s trvalým prúdom	52,40 62,88	496142
	Modul-SD E/A CT 26/36/48 zásuvka so zapínacou/vypínacou automatikou	52,40 62,88	496405
	Modul prípojky energie EAA CT 26/36/48 pre CT 26/36/48, na spojenie mobilného odsávača CT s energetickou prípojkou, príp. odsávacím ramenom	67,10 80,52	496143
	Pneumatický modul DL CT 26/36/48 pre CT 26/36/48, na dodatočné vybavenie mobilných odsávačov vo vyhotovení LE, s dodatočnou zapínacou/vypínacou automatikou stlačeného vzduchu	226,60 271,92	496141
Dialkové ovládanie Všetky varianty: diaľkové ovládanie umožňuje zapnutie mobilného vysávača priamo zo sacej hadice (jednoduché prepnutie do režimu čistenia aj keď je mobilný vysávač v polohe AUTO), dosah 10 m, technológia Bluetooth®			
	CT-F I/M-Set pre CT 26, 36, 48 (okrem EC a EC B22), súprava dovybavenia k CT 26, 36, 48, modul na montáž do voľnej modulovej šachty, riadenie na diaľku pomocou diaľkového ovládania (súčasťou súpravy) alebo akumulátorového náradia (v kombinácii s akumulátorovou súpravou Bluetooth®), umožňuje automatické spustenie mobilného vysávača pri zapnutí akumulátorového náradia (podmienkou je kompatibilná akumulátorová súprava Bluetooth®), prijímací modul (pre CT 26, 36, 48)	89,90 107,88	202097
	CT-F I vhodné pre všetky vysávače Bluetooth® (v kombinácii s prijímacím modulom Bluetooth®), dva upevňovacie pásy k sacím hadiciam D27 a D36	47,70 57,24	202098
		Cena €*	Obj. č.
Odsávacie rameno			
Odsávacie rameno Všetky varianty: súprava trubic s prípojkami, dĺžka 2.119 mm, šírka 1.136 mm			
	CT-ASA pre CT 44, CT 48, bez tlačného rámu	300,80 360,96	492452
	CT-ASA CT 26/36/SB pre CT 26/36, so zásuvným oblúkom SB-CT 26/36, odsávacie rameno na montáž na všetky modely CT 26/36 (okrem CT 26/36 AC HD), zásuvné držadlo	435,70 522,84	496372
	Držiak nástroja WHR/CT-ASA pre CT-ASA, CT-ASA/SB, CT-ASA CT 26/36/SB, na bezpečné a ergonomické odkladanie 2 elektrických a pneumatických náradí	61,70 74,04	493558
		Cena €*	Obj. č.
Filter CLEANTEC			
	Filtračný článok HF-CT 17 pre CT 17 E, VCP 170 E, VCP 320 E, na vysávanie nasucho	31,40 37,68	769134
Hlavný filter			
	HF-CT MINI/MIDI-2/CT15 pre CT MINI, CT MINI I, CT MIDI a CT MIDI I od roku výroby 2019, CTC MINI/MIDI, a tiež CT 15, hlavný filter zasunutý v praktickom plastovom ráme, bezproblémová výmena filtračnej kazety zvonku bez potreby otvorenia mobilného vysávača	19,70 23,64	204200
	HF-CT-MINI/MIDI pre CT MINI a CT MIDI do roku výroby 2018	21,70 26,04	456790
	HF-CT 26/36/48 pre CT 26/36/48 a TURBO II, hlavný filter High Performance, nevhodný pre mobilné vysávače s AUTOCLEAN	35,30 42,36	496170

Príslušenstvo pre mobilné vysávače CT		Cena €*	Obj. č.
Filter CLEANTEC			
Hlavný filter			
	HF-CT 26/36/48 HP pre CT AC, VCP 260 AC, 360 AC, 480 AC, Hlavný filter s optimalizovaným čistením s PTFE povrchom	55,60 66,72	203759
	HF CTH 26/48 pre CTH 26, CTH 48, špeciálny filter zodpovedá požiadavkám kategórie prachu H, kategória prachu H	75,70 90,84	498995
	HF-CT/2 pre CT 11, 22, 33, 44, 55, obsah balenia 2 ks.	35,30 42,36	452923
	HF-CT SYS pre CT SYS a CTC SYS	18,70 22,44	500558
	Hlavný filter Longlife Longlife-HF-CT/2 pre CT 11, 22, 33, 44, 55, použiteľné iba na odsávanie prachu, ktorý nie je zdraviu škodlivý, obsah balenia 2 ks.	75,80 90,96	454869
Mokrý filter Všetky varianty: na vysávanie kvapalín			
	NF-CT MINI/MIDI-2/CT15 pre CT MINI, CT MINI I, CT MIDI a CT MIDI I od roku výroby 2019, CTC MINI/MIDI, a tiež CT 15, mokrý filter zasunutý v praktickom plastovom ráme, bezproblémová výmena filtračnej kazety zvonku bez potreby otvorenia mobilného vysávača	19,70 23,64	204202
	NF-CT MINI/MIDI pre CT MINI a CT MIDI do roku výroby 2018	12,20 14,64	456805
	NF-CT 26/36/48 pre CT 26/36/48	16,60 19,92	496169
	NF-CT 17 pre CT 17 E, VCP 170 E, VCP 320 E, VCP 171 E-L, VCP 321 E-L	23,10 27,72	769135
		Cena €*	Obj. č.
Filtračné vrecká CLEANTEC			
	Filtračné vrecko FIS-CT 17/5 pre CT 17 E, VCP 170 E, VCP 171 E-L, s dvojitými stenami, obsah balenia 5 ks.	30,50 36,60	769136
Filtračné vrecko SELFCLEAN Všetky varianty: obsah balenia 5 ks.			
	SC FIS-CT SYS/5 pre CT SYS a CTC SYS, alternatívne využitie objemu filtračného vrecka a vysoká pevnosť vďaka filtračnej netkanej textílii, filtračné vrecko Selfclean z netkanej textílie	16,50 19,80	500438
	SC-FIS-CT MINI/MIDI-2/5/CT15 pre CT MINI, CT MINI I, CT MIDI a CT MIDI I od roku výroby 2019, CTC MINI/MIDI, a tiež CT 15, optimálne využitie objemu filtračného vrecka vďaka filtračnému materiálu so samočistiacou funkciou SELFCLEAN, s certifikáciou FSC™, objem náplne max. 15 l	19,20 23,04	204308
	SC FIS-CT MINI/5 pre CTL MINI do roku výroby 2018, optimálne využitie objemu filtračného vrecka a konštantne vysoký sací výkon vďaka filtračnému vrecku SELFCLEAN, s certifikáciou FSC™	18,90 22,68	498410
	SC FIS-CT MIDI/5 pre CTL MIDI do roku výroby 2018, optimálne využitie objemu filtračného vrecka a konštantne vysoký sací výkon vďaka filtračnému vrecku SELFCLEAN, s certifikáciou FSC™	27,70 33,24	498411

Príslušenstvo pre mobilné vysávače CT		Cena €*	Obj. č.
Filtračné vrecká CLEANTEC			
Filtračné vrecko SELF CLEAN Všetky varianty: optimálne využitie objemu filtračného vrecka a konštantne vysoký sací výkon vďaka filtračnému vrecku SELF CLEAN, obsah balenia 5 ks.			
	SC FIS-CT 26/5 pre CT 26	42,30 50,76	496187
	SC FIS-CT 36/5 pre CT 36	46,30 55,56	496186
	SC FIS-CT 48/5 pre CT 48	50,10 60,12	497539
Odpadové vrecko Všetky varianty: nevhodné pre štandardné vyhotovenie CT (bez AC), obsah balenia 5 ks.			
	ENS-CT 26 AC/5 pre CT 26 AC	36,90 44,28	496216
	ENS-CT 36 AC/5 pre CT 36 AC/CTL 36 E AC HD	40,20 48,24	496215
	ENS-CT 48 AC/5 pre CT/CTL/CTM 48 AC	43,30 51,96	497540
Bezpečnostné filtračné vrecko Všetky varianty: dvojvrstvové, obsah balenia 3 ks.			
	FIS-CTH 26/3 pre CTH 26	60,20 72,24	497541
	FIS-CTH 48/3 pre CTH 48	67,60 81,12	497542







Naše suroviny. Zo zdrojov s certifikáciou FSC™.











The mark of
responsible forestry



Filtračné vrecká v sortimente Festool pochádzajú zo zodpovedného lesného hospodárstva a iných kontrolovaných zdrojov. Majú označenie kvality Forest Stewardship Council™ (FSC™), čo znamená, že všetky články dodávateľského reťazca majú certifikáciu FSC. Dávajte pozor na výrobky s označením FSC.

Ďalšie výrobky s certifikáciou FSC na strane 247

Príslušenstvo pre mobilné vysávače CT		Cena €*	Obj. č.
Filtračné vrecká CLEANTEC			
Filtračné vrecko Longlife Všetky varianty: použiteľné iba na odsávanie prachu, ktorý nie je zdraviu škodlivý, z veľmi pevného, 3-vrstvového polyesterového rúna s dlhou životnosťou, nie je vhodné na jemný prach			
	Longlife-FIS-CT SYS pre CT SYS a CTC SYS, viacnásobné filtračné vrecko na likvidáciu prachu	63,90 76,68	500642
	LL-FIS-CT MINI/MIDI-2/CT15 pre CT MINI, CT MINI I, CT MIDI a CT MIDI I od roku výroby 2019, CTC MINI/MIDI, a tiež CT 15, objem náplne max. 15 l	134,50 161,40	204309
	Longlife-FIS-CTL MINI pre CT MINI do roku výroby 2018	82,20 98,64	499703
	Longlife-FIS-CTL MIDI pre CT MIDI do roku výroby 2018	117,70 141,24	499704
	Longlife-FIS-CT 26 pre CT 26	163,10 195,72	496120
	Longlife-FIS-CT 36 pre CT 36	171,70 206,04	496121
	Longlife-FIS-CT 48 pre CT 48	180,20 216,24	498506

Príslušenstvo pre mobilné vysávače CT		Cena €*	Obj. č.
Filtračné vrecká CLEANTEC			
Filtračné vrecko Longlife Všetky varianty: použiteľné iba na odsávanie prachu, ktorý nie je zdraviu škodlivý, z veľmi pevného, 3-vrstvového polyesterového rúna s dlhou životnosťou, nie je vhodné na jemný prach			
	Longlife-FIS-CT 22 pre CT 22	163,10 195,72	456737
	Longlife-FIS-CT 33 pre CT 33	171,70 206,04	456738
Filtračné vrecko			
	FIS-CT 22/5 pre CT 22, obsah balenia 5 ks.	42,30 50,76	452970
	FIS-CT 22/20 pre CT 22, obsah balenia 20 ks.	151,00 181,20	494631
	FIS-CT 33/5 pre CT 33, obsah balenia 5 ks.	46,30 55,56	452971
	FIS-CT 33/20 pre CT 33, obsah balenia 20 ks.	165,10 198,12	494632
	FIS-CT 44/5 pre CT 44, obsah balenia 5 ks.	50,10 60,12	452972
	FIS-CT 55/5 pre CT 55, obsah balenia 5 ks.	53,90 64,68	452973

		Cena €*	Obj. č.
Filtre SR			
	Hlavný filter NANO HF-SRM 45-LHS 225 pre SRM 45 E-PLANEX, VCP 450 E-L, VCP 450 E-M, nano	59,70 71,64	496406

Príslušenstvo pre odsávacie zariadenia SR		Cena €*	Obj. č.
Filtračné vrecká SR			
Filtračné vrecko Všetky varianty: obsah balenia 5 ks.			
	FIS-SRM 45 /5 pre SRM 45 LE-EC	49,90 59,88	493775
	FIS-SRM 45-LHS 225 /5 pre SRM 45 E-PLANEX, VCP 450 E-L, VCP 450 E-M	41,00 49,20	495014

		Cena €*	Obj. č.
Filtre a filtračné vrecká SR pre výbehové modely			
Dvojdielne filtračné vrecko Všetky varianty: obsah balenia 5 ks.			
	FIS-SR 5/6 /5 pre SR 5, SR 6, s dvomi vrstvami	47,00 56,40	483143
	FIS-SR 12/14 /5 pre SR 12, SR 14	59,40 71,28	483142
	FIS-SR 150 /5 pre SR 151, SRM 152	47,00 56,40	488460
	FIS-SR 200 /5 pre SR 200, SR 201, SR 203	51,10 61,32	487070
	FIS-SR 300 /5 pre SR 301, SR 303, SRM 312	66,30 79,56	487790
	FIS-SR 202 /5 pre SR 202, SR 212, SRH 204, SR 200, SR 201, SR 203	87,50 105,00	487482

Príslušenstvo mobilných vysávačov CT a odsávacích zariadení SR		Cena €*	Obj. č.
Príslušenstvo CT			
	Držiak hadice CT-SG pre CT 11, 22, 33, 44, 55, na uloženie sacej hadice a sieťového kábla, vhodné veľkosti hadíc: hadica plug it D 22 x 3,5 m / D 27 x 3,5 m / D 27 x 5 m / D 36 x 3,5 m / D 50 x 2,5 m / IAS 2-3500 AS, nehodí sa pre CT 26/36/48, rozmery (D x Š x V) 530 x 360 x 110 mm	49,70 59,64	494388

Komfortná manipulácia. Zásuvné držadlo pre CT MINI/MIDI.

Zásuvné držadlo uľahčuje prepravu mobilných vysávačov CT MINI a CT MIDI a pri nepoužívaní sa dá spustiť dolu. Vďaka praktickému držiaku na zásuvnom oblúku sa dá čistiace príslušenstvo priestorovo úsporne uložiť a keď treba, hneď je poruke.

Viac informácií nájdete na strane 183



Príslušenstvo mobilných vysávačov CT a odsávacích zariadení SR		Cena €*	Obj. č.
Príslušenstvo CT			
Držiak nástroja			
	WHR-CT pre CT 26/36, držiak nástrojov pre brúsky, z pozinkovanej ocele, na bezpečné a ergonomické odkladanie elektrického/pneumatického náradia	52,40 62,88	496122
	WHR-CT LHS 2 pre CT 36 PLANEX, s praktickým držiakom, s možnosťou odkladania brúsiva, medzipodložiek a iných drobností, jednoduché upevnenie na vysávače Festool pomocou T-LOC alebo SYS-Dock, vhodný pre všetky brúsky s dlhým krkom PLANEX	33,20 39,84	205274
Zásuvné držadlo			
	SB-CT 26/36 pre CT 26/36, na pohodlné presúvanie mobilných vysávačov, s držiakom hubíc	79,20 95,04	495802
	SB-CT 48 pre CT 48, na pohodlné presúvanie mobilných vysávačov, s držiakom hubíc	140,50 168,60	497295
	SB-CT MINI/MIDI-2/CT15 pre CT MINI, CT MINI I, CT MIDI a CT MIDI I od roku výroby 2019 a pre CT 15, nevhodné pre CTC MINI/MIDI, manipulačné držadlo s možnosťou spustenia pri nepoužívaní, vyrobené z oceľových a hliníkových rúrok, s praktickým držiakom na odkladanie čistiaceho príslušenstva (ručná rúra, tri predlžovacie rúry a podlahová dýza) a parkovaciu polohu pre spojenú saciu rúru s podlahovou dýzou, navíjanie kábla	88,00 105,60	204310
	Úložný box AB-CTC MINI/MIDI pre CTC MINI a CTC MIDI, na upevnenie akumulátorov a čistiaceho príslušenstva	27,00 32,40	577213
	Posuvný uzáver VS-CT AC/SRM45 PLANEX pre CT AC / CT 36 AC PLANEX, postará sa o extrémny podtlak v nádobe, filter sa očistí s ešte väčšou silou	51,40 61,68	497926
	Adaptér AD-WCR adaptér na montáž WCR a/alebo zásobovacej jednotky VE CT 26/36/48 na CT 48 EC a CT 48 EC B2	65,10 78,12	498805
	Sys-Adapter SYS-AP-CT 36 HD pre VCP 360 E-L AC, VCP 360 E-M AC, VCP 480 E-L AC, VCP 480 E-M AC, pre CT 36 E HD-AC, CT 26 HD, VCP 260 E-L AC, VCP 260 E-M AC, VCP 260 E-H, od roku výroby 2011, na spojenie Systainer s odsávačom	37,50 45,00	768115
	Vákuová upínacia dýza CT-W pre odsávacie zariadenia CT a saciu hadicu D 27, flexibilná pomôcka na dočasné upnutie a zafixovanie obrobkov na horizontálnych a vertikálnych plochách, max. výška upínania 50 mm, max. zaťaženie 3 kg, rozmery (D x Š x V) 130 x 80 x 50 mm, hmotnosť 0,35 kg	39,10 46,92	500312
	Popruh na nosenie SYS-TG pre CT-SYS, CTC-SYS a všetky Systainer T-LOC, ľahké prenášanie CTL SYS a kontajnera Systainer T-LOC, max. zaťaženie 20 kg	20,00 24,00	500532
Pneumatické príslušenstvo CT			
	Napájacia jednotka VE-CT 26/36/48 pre CT 26/36/48 vo vyhotovení LE, regulátor tlaku, rýchle vypúšťanie kondenzátu, olejov a s výstupom vzduchu bez oleja s rýchlospojku	468,70 562,44	495886

* Nezáväzná odporúčaná cena výrobcu. Ceny predajcov sa môžu líšiť.
 Bez DPH. | S DPH.

07 Vrtanie a skrutkovanie





186 Akumulátorové vŕtacie skrutkovače CXS, TXS



187 Akumulátorový vŕtací skrutkovač T 18+3, C 18



194 Akumulátorový rázový uťahovač TID 18



196 Akumulátorové vŕtacie kladivo BHC 18



198 Akumulátorový skrutkovač na montáž suchých stavieb DURADRIVE



188 Akumulátorový príklepový vŕtací skrutkovač QUADRIVE

NOVÉ

Človek nemusí byť veľký, aby podal veľký výkon.

Akumulátorové vrtacie skrutkovače vo formáte XS.

V kompaktnom akumulátorovom vrtacom skrutkovači XS sa skrýva pozoruhodný krútiaci moment, ktorý energicky zaberie aj na ťažko dostupných miestach. S extrémne krátkym tvarom a vyváženým rozložením hmotnosti idú práce nad hlavou alebo v uhloch rýchlo od ruky. Trieda XS je všestranným partnerom vo všetkých životných situáciách – a pri veľkých činoch.



Akumulátorový vrtací skrutkovač

CXS

V ergonomickom tvare C.



Akumulátorový vrtací skrutkovač

TXS

V klasickom tvare T.



Rýchlo poruke

Nielen rýchlo poruke, ale aj s voľnými rukami v tom správnom momente: spona na opasok sa dá nastaviť tak pre pravákov, ako aj pre ľavákov – navyše bez nástrojov.

Prekvapivo silné

S 10,8 V lítiovo-iónovými akumulátormi zvládne CXS všetky výzvy. Aby sa sila kontrolovane rozvinula, krútiaci moment sa dá presne nastaviť v 12 stupňoch.



Na rýchlo za sebou nasledujúce vŕtanie a skrutkovanie.

Akumulátorový vŕtací skrutkovač v tvare C a T triedy 18 V.

Pre plnú flexibilitu pri vŕtaní a skrutkovaní: plne elektronické nastavenie krútiaceho momentu, systém na rýchlu výmenu CENTROTEC, uhlové a excentrické nastavenie a hĺbkový doraz vyriešia každú aplikáciu na vŕtanie a skrutkovanie. Vďaka kombinácii akumulátora Li-HighPower a bezuhlíkového, a teda bezúdržbového motora EC TEC, sú akumulátorové vŕtačky C 18 a T 18+3 ľahké, odolné a vytrvalé.



Bezuhlíkový motor EC-TEC



Akumulátorový vŕtací skrutkovač C 18

Sila a vytrvalosť v ergonomickom tvare C.

Akumulátorový vŕtací skrutkovač T 18+3

Sila a vytrvalosť v klasickom tvare T.



Bezuhlíkový motor EC-TEC



Maximálne výkony

Festool skombinoval technológiu motora EC-TEC s inteligentným riadením motora, a tým zásadne posunul celý vývoj. Bezuhlíkový motor EC-TEC pracuje bez opotrebovania a takmer bez straty premieňa energiu akumulátorov na výkon. Vďaka tomu majú skrutkovače tvaru C a T enormnú efektívnosť v rámci svojej triedy. Elektronické riadenie motora zároveň zaručuje dlhšiu životnosť: mikroprocesory kontrolujú a riadia teplotu, napätie a spotrebu prúdu motora, elektroniky aj akumulátora.

Aj v tých najužších priestoroch

Uhlový nadstavec je ideálny na skrutkovanie za rohom a na dosiahnutie skrytých skrutiek v úzkych rohoch.



Čistá sila, dávkovaná v 4 stupňoch.

Akumulátorové vrtacie skrutkovače QUADRIVE – s príklepom a bez príklepu.

Silné. Všestranné. So 4 stupňami na každú pracovnú situáciu. S tou najlepšou koncepciou spínania, s akou ste kedy pracovali. Či ide o drevo alebo kov: obidva QUADRIVE sú extrémne odolné a so svojim bezuhlíkovým motorom EC-TEC odolajú enormnej záťaži pri dlhej výdrži. Množstvo doplnkov v kombinácii s perfektne prispôsobeným príslušenstvom ponúkajú širokú škálu možností použitia.

Akumulátorový vrtací skrutkovač

QUADRIVE TDC 18/4

Na skrutkovanie a vrtanie veľkých priemerov s vysokým krútiacim momentom...



NOVÉ



Bezuhlíkový motor EC-TEC



NOVÉ



Bezuhlíkový motor EC-TEC



Akumulátorový príklepový vrtací skrutkovač

QUADRIVE TPC 18/4

... so zapínateľným axiálnym dorazom na vrtanie do muriva a tehly do hĺbky 10 mm.





Optimalizované prepínanie stupňov

Rýchlo, bezpečne, priamo! Lubovoľné prepínanie v každom smere – z každého stupňa priamo do iného, bez medzistupňov. Pevné dorazy garantujú jednoznačné zaistenie polohy. V prípade potreby je možné rýchle prepnutie nadol.

IoT cez aplikáciu Work

Pri prevádzke s Bluetooth® akumulátorom sa môžu využívať aktualizácie softvéru, objednávka opravy v prípade potreby a veľa ďalších funkcií: Pre ľavákov je možné otočiť naopak prepínač pravobežného/ľavobežného chodu a jas a trvanie LED osvetlenia je možné ovládať cez aplikáciu Work.

Viac informácií o našom náradí s technológiou IoT nájdete na strane 6

Zvýšený výkon na 2. stupni

O 40 % vyšší krútiaci moment v porovnaní s predchádzajúcim modelom, zabezpečujúci plnú silu pri skrutkovaní 8 mm skrutiek.



Pripravený. Na neporaziteľný tandem.

Čistá skrutkovacia sila v 4 stupňoch a naše majstrovské dielo medzi píľami – obidve veľkolepé nové akumulátorové náradia od Festool uľahčia váš bežný pracovný deň.

Viac informácií o TSC 55 K nájdete na strane 48



Koniec nebezpečným spätným rázom.

Festool rozšíril novú QUADRIVE a novú generáciu akumulátorových ponorných píľ TSC 55 K o inteligentnú funkciu KickbackStop. Rýchlejšie ako za okamih rozpozná senzor zablokovanie nástroja a v zlomku sekundy zastaví motor. Nebezpečenstvo poranenia sa znižuje na minimum.



07 Vrtanie a skrutkovanie



Technické parametre	CXS	TXS	C 18	T 18+3	TDC 18/4	TPC 18/4
Napätie akumulátora (V)	10,8	10,8	18	18	18	18
Stupne	2	2	2	2	4	4
Voľnobežné otáčky 1./2. stupeň (min ⁻¹)	0 – 430/0 – 1.300	0 – 430/0 – 1.300	0 – 450/0 – 1.500	0 – 450/0 – 1.500	0 – 500/0 – 800	0 – 500/0 – 800
Voľnobežné otáčky 3./4. stupeň (min ⁻¹)	–	–	–	–	0 – 2.350/0 – 3.600	0 – 2.350/0 – 3.600
Max. počet príklepov (min ⁻¹)	–	–	–	–	–	57.600
Priemer otvoru do dreva/oceli (mm)	12/8	12/8	40/13	45/13	70/13	70/13
Priemer vyvrtaného otvoru do muriva (tehál) (mm)	–	–	–	–	–	10
Nastavenie krútiaceho momentu 1./2. stupeň (Nm)	0,3 – 3,4	0,3 – 3,4	0,8 – 8/0,5 – 6	0,8 – 8/0,5 – 6	2 – 20/2 – 20	2 – 20/2 – 20
Max. krútiaci moment, drevo/ocel (Nm)	10/16	10/16	27/45	35/50	50/75	50/75
Upínací rozsah skľučovadla (mm)	1 – 10	1 – 10	1,5 – 13	1,5 – 13	1,5 – 13	1,5 – 13
Kapacita akumulátora (Ah)	2,6	2,6	4	4	4/5,2	4/5,2
Hmotnosť s akumulátorom (kg)	0,9	0,9	1,7	1,7	1,9/2	1,9/2







Skrutky do dreva, až do priemeru

3 × 15	●	●	○	–	–	–
4 × 35	●	●	●	○	○	○
5 × 40	●	●	●	●	●	●
6 × 80	○	○	●	●	●	●
6 × 120	–	–	●	●	●	●
8 × 220	–	–	○	●	●	●
8 × 300	–	–	–	○	●	●
10 × 300	–	–	–	–	○	○

Vrtanie do dreva, až do priemeru

3	●	●	○	○	○	○
15	○	○	●	●	●	●
35	–	–	●	●	●	●
45	–	–	○	●	●	●
50	–	–	–	–	●	●
70	–	–	–	–	○	○

veľmi vhodný ●
vhodný ○

Rozsah dodávky		Cena €*	Obj. č.
	CXS Všetky varianty: 2 x akumulátor BP-XS, nabíjačka MXC, skľučovadlo na nástroje CENTROTEC, magnetický držiak skrutkovacích hrotov CENTROTEC BH 60 CE-Imp, rýchlopínacie skľučovadlo vrtáka FastFix, 10 mm, skrutkovací hrot PZ 2, príchytka na opasok, Systainer SYS3 M 137		
	CXS 2,6-Plus	237,00 284,40	576092
	CXS 2,6-Set Uhlová hlava	297,00 356,40	576093
	TXS Všetky varianty: 2 x akumulátor BP-XS, nabíjačka MXC, skľučovadlo na nástroje CENTROTEC, magnetický držiak skrutkovacích hrotov CENTROTEC BH 60 CE-Imp, rýchlopínacie skľučovadlo vrtáka FastFix, 10 mm, skrutkovací hrot PZ 2, príchytka na opasok, Systainer SYS3 M 137		
	TXS 2,6-Plus	237,00 284,40	576101
	TXS 2,6-Set Uhlová hlava	297,00 356,40	576102
	C 18 Všetky varianty: skľučovadlo na nástroje CENTROTEC, magnetický držiak skrutkovacích hrotov CENTROTEC BH 60 CE-Imp, rýchlopínacie skľučovadlo vrtáka FastFix, 13 mm KC 13-1/2-K-FFP, skrutkovací hrot PZ 2, príchytka na opasok, Systainer SYS3 M 187		
	C 18-Basic bez akumulátora, bez nabíjačky	245,00 294,00	576434
	C 18 HPC 4,0 I-Plus 2 x akumulátor BP 18 Li 4,0 HPC-ASI, rýchlonabíjačka TCL 6	503,00 603,60	576435
	C 18 HPC 4,0 I-Set 2 x akumulátor BP 18 Li 4,0 HPC-ASI, rýchlonabíjačka TCL 6, uhlový nadstavec FastFix, excentrický nadstavec FastFix	614,00 736,80	576992
	T 18+3 Všetky varianty: skľučovadlo na nástroje CENTROTEC, magnetický držiak skrutkovacích hrotov CENTROTEC BH 60 CE-Imp, rýchlopínacie skľučovadlo vrtáka FastFix, 13 mm KC 13-1/2-K-FFP, príchytka na opasok		
	T 18+3-Basic bez akumulátora, bez nabíjačky, skrutkovací hrot PZ 2, Systainer SYS3 M 187	245,00 294,00	576448
	T 18+3 HPC 4,0 I-Plus 2 x akumulátor BP 18 Li 4,0 HPC-ASI, rýchlonabíjačka TCL 6, skrutkovací hrot PZ 2, Systainer SYS3 M 187	503,00 603,60	576446
	T 18+3 HPC 4,0 I-Set 2 x akumulátor BP 18 Li 4,0 HPC-ASI, rýchlonabíjačka TCL 6, skrutkovací hrot PZ 2, uhlový nadstavec FastFix, excentrický nadstavec FastFix, Systainer SYS3 M 187	614,00 736,80	576989
	T 18+3/PSC 420 I-Set akumulátorový vrtací skrutkovač T18+3, priamočiara píla PSC 420 EB, 2 x akumulátor BP 18 Li 4,0 HPC-ASI, rýchlonabíjačka TCL 6, twinBOX Mix, 2 x súprava pilových listov: 1x WOOD FINE CUT S 75/2,5 a 1x WOOD UNIVERSAL S 75/4 FSG, chránič proti vytrhaniu materiálu, Systainer SYS3 M 237	835,00 1.002,00	576529
	TDC 18/4 Všetky varianty: skľučovadlo na nástroje CENTROTEC, magnetický držiak skrutkovacích hrotov CENTROTEC BH 60 CE-Imp, rýchlopínacie skľučovadlo vrtáka FastFix, 13 mm KC 13-1/2-MMFP, skrutkovací hrot PZ 2, prídavná rukoväť, príchytka na opasok, Systainer SYS3 M 187		
	TDC 18/4 I-Basic bez akumulátora, bez nabíjačky	294,00 352,80	575601
	TDC 18/4 5,2/4,0 I-Plus akumulátor BP 18 Li 4,0 HPC-ASI, Akumulátor BP 18 Li 5,2 ASI, rýchlonabíjačka TCL 6	552,00 662,40	575602
	TDC 18/4 5,2/4,0 I-Plus-SCA akumulátor BP 18 Li 4,0 HPC-ASI, Akumulátor BP 18 Li 5,2 ASI, rýchlonabíjačka SCA 8	583,00 699,60	576766
	TDC 18/4 5,2/4,0 I-Set akumulátor BP 18 Li 4,0 HPC-ASI, Akumulátor BP 18 Li 5,2 ASI, rýchlonabíjačka TCL 6, uhlový nadstavec FastFix	671,00 805,20	577243
	TPC 18/4 Všetky varianty: skľučovadlo na nástroje CENTROTEC, magnetický držiak skrutkovacích hrotov CENTROTEC BH 60 CE-Imp, rýchlopínacie skľučovadlo vrtáka FastFix, 13 mm KC 13-1/2-MMFP, skrutkovací hrot PZ 2, prídavná rukoväť, príchytka na opasok, Systainer SYS3 M 187		
	TPC 18/4 I-Basic bez akumulátora, bez nabíjačky	304,00 364,80	575604
	TPC 18/4 5,2/4,0 I-Plus akumulátor BP 18 Li 4,0 HPC-ASI, Akumulátor BP 18 Li 5,2 ASI, rýchlonabíjačka TCL 6	562,00 674,40	575605
	TPC 18/4 5,2/4,0 I-Plus-SCA akumulátor BP 18 Li 4,0 HPC-ASI, Akumulátor BP 18 Li 5,2 ASI, rýchlonabíjačka SCA 8	594,00 712,80	576771
	TPC 18/4 5,2/4,0 I-Set akumulátor BP 18 Li 4,0 HPC-ASI, Akumulátor BP 18 Li 5,2 ASI, rýchlonabíjačka TCL 6, uhlový nadstavec FastFix	683,00 819,60	577247
	TPC 18/4 5,2/4,0 I-Set/XL akumulátor BP 18 Li 4,0 HPC-ASI, Akumulátor BP 18 Li 5,2 ASI, rýchlonabíjačka TCL 6, uhlový nadstavec FastFix, hĺbkový doraz FastFix DC UNI FF	727,00 872,40	577248

07 Vrtanie a skrutkovanie

Príslušenstvo	Cena €*	Obj. č.
 Sklučovadlo na nástroje WH-CE CENTROTEC pre všetky akumulátorové vrtacie skrutkovače a vŕtačky Festool (okrem DR 20/DRP 20) s rozhraním CENTROTEC	24,50 29,40	492135
 Rýchlopínacie sklúčovadlo vrtákov BF-FX 10 pre akumulátorové vrtacie skrutkovače CXS a TXS, upínanie FastFix, upínací rozsah 1 – 10 mm	57,10 68,52	499949
 Rýchlopínacie sklúčovadlo vrtákov KC 13-1/2-K-FFP pre všetky akumulátorové vrtacie skrutkovače, akumulátorové príklepové vrtacie skrutkovače, vŕtačky (okrem DR 20/DRP 20) a príklepové vŕtačky s rozhraním CENTROTEC, odolné voči príklepu, plastový prstenec, s poistkou upínania, upínanie FastFix, upínací rozsah 1,5 – 13 mm	59,90 71,88	769067
 Rýchlopínacie sklúčovadlo vrtákov KC 13-1/2-MMFP pre všetky akumulátorové vrtacie skrutkovače, akumulátorové príklepové vrtacie skrutkovače, vŕtačky (okrem DR 20/DRP 20) a príklepové vŕtačky s rozhraním CENTROTEC, na vrtanie s príklepom, kovový prstenec s prídavnou upínacou poistkou, upínanie FastFix, upínací rozsah 1,5 – 13 mm	68,50 82,20	577072
 Uholový nastavtec AN-UNI pre TPC 18/4, TDC 18/4 a všetky akumulátorové vrtacie skrutkovače Festool C a T s rozhraním FastFix (okrem CXS/TXS), rýchle nastavenie uhla jednoduchým otáčaním zeleného krúžku – nastavtec sa už nemusí uvoľniť zo stroja, max. veľkosť skrutky do mäkkého dreva 10 x 300 mm, upínanie FastFix	130,70 156,84	205222
 Excentrický nastavtec EX-UNI pre TPC 18/4, TDC 18/4 a všetky akumulátorové vrtacie skrutkovače Festool C a T s rozhraním FastFix (okrem CXS/TXS), rýchle nastavenie uhla jednoduchým otáčaním zeleného krúžku – nastavtec sa už nemusí uvoľniť zo stroja, max. veľkosť skrutky do mäkkého dreva 6 x 100 mm	110,60 132,72	205223
 Adaptér AD-3/8" FF pre všetky akumulátorové vrtacie skrutkovače, akumulátorové príklepové vrtacie skrutkovače, vŕtačky (okrem DR 20/DRP 20) a príklepové vŕtačky s rozhraním CENTROTEC, na upínanie násuvných kľúčov so štvorhranom veľkosti 3/8" podľa DIN 3121 (strojovo poháňané skrutkovacie nástroje), upínanie FastFix	61,00 73,20	769064
 Hĺbkový doraz DD-DC pre TPC 18/4, TDC 18/4 a všetky akumulátorové vrtacie skrutkovače Festool C a T s rozhraním FastFix (okrem CXS/TXS), max. veľkosť skrutky do mäkkého dreva 6 x 100 mm	109,50 131,40	493539
 Hĺbkový doraz DC UNI FF pre všetky akumulátorové vrtacie skrutkovače, akumulátorové príklepové vrtacie skrutkovače, vŕtačky (okrem DR 20/DRP 20) a príklepové vŕtačky s rozhraním CENTROTEC, dorazová objímka Ø 17 mm + 23 mm, skrutkovací hrot PH 2, násuvný kľúč SW 8, max. veľkosť skrutky do mäkkého dreva 6 x 100 mm, upínanie FastFix	116,60 139,92	769126
 Ochranný prstenec PR D17-DC UNI FF 5x pre DC UNI FF, 5 ochranných kruhov pre dorazové puzdro Ø 17 mm, obsah balenia 5 ks., D 17 mm	4,30 5,16	768125
 Ochranný prstenec PR D23-DC UNI FF 5x pre DC UNI FF, 5 ochranných krúžkov pre dorazovú objímku Ø 23 mm, obsah balenia 5 ks., D 23 mm	4,30 5,16	768127
 Násuvný kľúč SW 3/8"-DC UNI FF 2x pre hĺbkový doraz DC UNI FF, 2 násuvné kľúče SW 3/8" s účinkom guľového zovretia, veľkosť kľúča 3/8", obsah balenia 2 ks.	15,00 18,00	768165
 Násuvný kľúč SW 8-DC UNI FF 2x pre hĺbkový doraz DC UNI FF, 2 násuvné kľúče SW 8 s účinkom guľového zovretia, veľkosť kľúča 8 mm, obsah balenia 2 ks.	15,00 18,00	768113
 Prídavná rukoväť AHS-43/230 pre QUADRIVE TPC 18/4 a TDC 18/4, na zachytenie väčších krútiacich momentov, s prídavnou poistkou proti neúmyselnému spusteniu, upínanie Ø 43 mm, dĺžka 230 mm	13,80 16,56	577073
 Prídavná rukoväť AH-43/230 pre všetky QUADRILL DR 18/4 a PD 20/4, na zachytenie väčších krútiacich momentov, upínanie Ø 43 mm, dĺžka 230 mm	13,80 16,56	768613
 Prídavná rukoväť AH-43/185 pre QUADRIVE DRC 18/4, PDC 18/4 a BHC 18, na zachytenie väčších krútiacich momentov, upínanie Ø 43 mm, dĺžka 185 mm	11,10 13,32	768615
 Uholový nastavtec XS-AS pre akumulátorové vrtacie skrutkovače CXS a TXS, na práce na úzkych miestach, max. veľkosť skrutky do mäkkého dreva 5 x 40 mm	75,50 90,60	497951
 Technológia akumulátorov a nabíjania Pozri stranu 28		

Rýchle procesy s rýchlovýmenným systémom CENTROTEC a nastavcami FastFix – beznástrojovo.

NOVÉ

Uhlový nastavec AN-UNI

Rýchle nastavenie uhla jednoduchým otáčaním zeleného krúžku. Nastavec sa už nemusí uvoľniť z náradia.

Hĺbkový doraz DD-DC

Na skrutkovanie s obmedzením hĺbky, napr. montáž suchých stavieb. Umožňuje vyskrutkovať skrutky bez nutnosti odobratia nastavca. Úzky nastavec s dobrým výhľadom na miesto skrutkovania.

NOVÉ

Excentrický nastavec EX-UNI

Rýchle nastavenie uhla jednoduchým otáčaním zeleného krúžku. Ideálny na skrutkovanie tesne pri okraji.

Rýchloupínacie skľučovadlo vŕtákov KC 13-1/2-MMFP

Na upnutie valcovitých stopiek. Optimalizovaná upínacia poistka proti neúmyselnému otvoreniu pri rýchlych otáčkach.

Adaptér AD-3/8" FF

Na upnutie 3/8" násuvných kľúčov.

Hĺbkový doraz DC UNI FF

Práca bez odtlačkov vďaka pogumovanému ochrannému prstencu – na presné opakovateľné skrutkovanie, napr. na fasádach alebo terasách.

CENTROTEC skľučovadlo

Skľučovadlo vŕtákov a držiak skrutkovacích hrotov v jednom: o 50 % menšie a o 80 % ľahšie ako štandardné skľučovadlo vŕtákov! Umožňuje bleskurýchlu výmenu nástrojov a je prispôbené všetkým akumulátorovým vŕtácim skrutkovačom Festool s rozhraním FastFix.

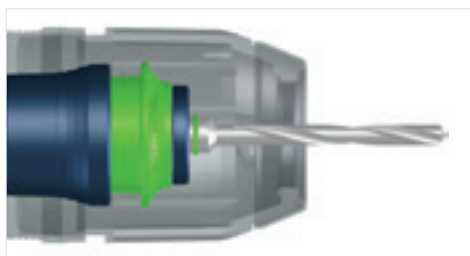

Pre nezničiteľnú radosť z otáčania.

Akumulátorový rázový uťahovač.

Presvedčí vďaka mimoriadne odolnému príklepovému mechanizmu s enormne dlhou životnosťou. Okrem toho TID 18 s 1/4" upínaním nástroja točí len skrutku – a nie vaše zápästie: o to sa postará tangenciálny príklepový mechanizmus bez vyčerpávajúceho spätného krútiaceho momentu. Vyrvalú prácu bez únavy umožňuje aj nízka hmotnosť náradia len 960 gramov.



Akumulátorový rázový uťahovač

TID 18

TID 18 so svojím bezuhlíkovým, mimoriadne výkonným motorom EC-TEC najnovšej generácie a nadmieru odolným príklepovým mechanizmom predstavuje bezhraničnú, dlhovekú pripravenosť.



Bezuhlíkový motor EC-TEC

Technické parametre	TID 18
Napätie akumulátora (V)	18
Stupne	3 + T-Modus
Voľnobežné otáčky 1./2./3. stupeň (min ⁻¹)	0 – 1.200/ 0 – 2.000/0 – 3.200
Max. počet príklepov (min ⁻¹)	4.500
Krútiaci moment max. (Nm)	180
Max. veľkosť skrutky do mäkkého dreva (mm)	8 x 220
Upínanie nástrojov	1/4"
Kapacita akumulátora (Ah)	4
Hmotnosť s akumulátorom (kg)	1,5





**Inteligentný silák.**

Akumulátorový rázový uťahovač TID 18 je extrémne výkonný a s tromi stupňami otáčok sa postará o prácu zodpovedajúcu povahe materiálu. Rafinovane: T-režim rozpozná pre samorezné skrutky prechod z plechu na drevo a automaticky prispôsobí otáčky.

**Ergonomicky**

Kompaktná konštrukcia umožňuje vytrvalú, presnú prácu bez únavy, a to aj v ťažko prístupných oblastiach.

Rozsah dodávky		Cena €*	Obj. č.
TID 18	Všetky varianty: príchytko na opasok		
	TID 18-Basic bez akumulátora, bez nabíjačky, Systainer SYS3 M 187	290,00 348,00	576481
	TID 18 HPC 4,0 I-Plus 2 x akumulátor BP 18 Li 4,0 HPC-ASI, rýchlonabíjačka TCL 6, Systainer SYS3 M 187	549,00 658,80	576482
	TID 18 HPC 4,0 I-Set T18 akumulátorový rázový uťahovač TID 18, akumulátorový vrtací skrutkovač T18+3, 2 x akumulátor BP 18 Li 4,0 HPC-ASI, rýchlonabíjačka TCL 6, rýchlopínacie skľučovadlo vrtáka FastFix, 13 mm KC 13-1/2-K-FFP, Systainer SYS3 M 237	754,00 904,80	577244
	TID 18 5,2/4,0-Set TPC 18/4 akumulátorový rázový uťahovač TID 18, akumulátorový príklepový vrtací skrutkovač TPC 18/4, akumulátor BP 18 Li 4,0 HPC-ASI, Akumulátor BP 18 Li 5,2 ASI, rýchlonabíjačka TCL 6, rýchlopínacie skľučovadlo vrtáka FastFix, 13 mm KC 13-1/2-MMFP, uhlový nadstavec FastFix, prídavná rukoväť, Systainer SYS3 M 237	860,00 1.032,00	576995

Príslušenstvo		Cena €*	Obj. č.
	Kazeta so skrutkovacími hrotmi BT-IMP SORT1 pre akumulátorový rázový uťahovač TID 18, sortiment hrotov mimoriadne odolných voči nárazom, 6-dielov, v BitBOXe, magnetický držiak bitov BH 52, skrutkovací hrot PZ 2, skrutkovací hrot PH 2, skrutkovací hrot TX 25, skrutkovací hrot TX 30, skrutkovací hrot TX 40, dĺžka 25 mm	26,50 31,80	204381
	Kazeta so skrutkovacími hrotmi BT-IMP SORT3 pre akumulátorový rázový uťahovač TID 18, sortiment hrotov mimoriadne odolných voči nárazom, 6-dielov, v BitBOXe, aretovateľný magnetický držiak skrutkovacích hrotov BHS 50, skrutkovací hrot PZ 2, skrutkovací hrot TX 20, skrutkovací hrot TX 25, skrutkovací hrot TX 30, skrutkovací hrot TX 40, dĺžka 25 mm	40,70 48,84	204383
	Kazeta so skrutkovacími hrotmi BT-IMP SORT5 pre akumulátorový rázový uťahovač TID 18, sortiment hrotov mimoriadne odolných voči nárazom, 6-dielov, v Bit Checku, so 1/4" šesťhranným tvarom, skrutkovací hrot PZ 2, skrutkovací hrot PH 2, skrutkovací hrot TX 20, skrutkovací hrot TX 25, skrutkovací hrot TX 30, skrutkovací hrot TX 40, dĺžka 50 mm	42,70 51,24	204385
	Násuvný kľúč STSL-IMP 1/4"-Set pre akumulátorový rázový uťahovač TID 18, 3-dielna súprava, optimálne vhodné na zaskrutkovanie a vyskrutkovanie šesťhranných skrutiek, násuvný kľúč so 1/4" šesťhranným tvarom s nasledujúcimi veľkosťami: 1/4", 5/16" a 3/8", dĺžka 50 mm, obsah balenia 3 ks.	43,70 52,44	204388

Komfortné kladivo medzi kompaktnými akumulátorovými vrtacími kladivami.

Akumulátorové vrtacie kladivo.

Vyvinuté podľa vlastných zákonov: S ergonomickým tvarom C a vyváženým rozložením hmotnosti ako garant neunavujúcej práce. Kombinácia bezuhlíkového pohonu EC-TEC a integrovaného riadenia motora sa postará o výnimočnú príklepovú energiu, ktorá sa rýchlo a výkonne dostane do každého betónu. Tlmenie vibrácií pritom zachytí energiu príklepu ešte predtým, ako sa preniesie na ruku.



Akumulátorové vrtacie kladivo

BHC 18

Vrtanie s pneumatickým príklepom otvorov na kotvy do hĺbky 18 mm do betónu, kameňa a muriva. S hmotnosťou len 2,5 kg a skvelým vyvážením ideálne na dlhotrvajúce použitie pri výstavbe interiéru a montáži.



Bezuhlíkový motor EC-TEC

Technické parametre	BHC 18
Napätie akumulátora (V)	18
Stupne	1
Voľnobežné otáčky (min ⁻¹)	0 – 1.100
Max. počet príklepov (min ⁻¹)	4.895
Max. priemer otvoru do betónu (mm)	18
Priemer vrtania vrt. korunkami max. (mm)	68
Max. krútiaci moment, drevo/ocel (Nm)	10/25
Upínanie nástrojov	SDS-Plus
Energia jedného príklepu (J)	1,8
Kapacita akumulátora (Ah)	4
Hmotnosť s akumulátorom (kg)	2,5



Jednoducho komunikatívne

Akumulátor Li-HighPower Compact Bluetooth® komunikuje s modulom Bluetooth® mobilného vysávača CLEANTEC** a automaticky spustí mobilný vysávač* pri zapnutí. Tak budete profitovať z celého protiprachového systému Festool aj pri práci s vrtacím kladivom v kombinácii s dýzou na prach z vrtania.

Práca s odsávaním







Vrtanie bez prachu a zvyškov pri bezpečnej opore: s dýzou na prach z vrtania a patentovaným 2-komorovým systémom do max. Ø 12 mm na podlahe, stene a strope nepredstavuje žiaden problém. Optimálna poloha hadice vďaka flexibilnému kľbu. A ešte: Podložka z penovej gumy zaisťuje bezpečné držanie na nerovných plochách.



Vypnutie príklepu možné

Napr. navrtávanie obkladačiek.

Rozsah dodávky		Cena €*	Obj. č.
BHC	Všetky varianty: prídavná rukoväť, hĺbková zarážka, Systainer SYS3 M 187		
	BHC 18-Basic bez akumulátora, bez nabíjačky	320,00 384,00	576511
	BHC 18 HPC 4,0 I-Plus 2 x akumulátor BP 18 Li 4,0 HPC-ASI, rýchlonabíjačka TCL 6	579,00 694,80	576513

Príslušenstvo		Cena €*	Obj. č.
	Vrtáky do vrtacích kladív SDS-Set D5-D12/7 pre akumulátorové vrtacie kladivo BHC 18 a všetky ostatné vrtacie kladivá s upínaním SDS-Plus, vrták do vrtacích kladív D 5 x 50 mm, 2 x vrták do vrtacích kladív D 6 x 50 mm, vrták do vrtacích kladív D 6 x 100 mm, vrták do vrtacích kladív D 8 x 100 mm, vrták do vrtacích kladív D 10 x 100 mm, vrták do vrtacích kladív D 12 x 100 mm, obsah balenia 7 ks.	72,00 86,40	204070
	Adaptér AD SDS-plus/FastFix pre BHC 18, RHP 18, CHP 26, na upnutie skľučovadla na nástroje CENTROTEC	18,00 21,60	769068
	Skľučovadlo na nástroje WH-CE CENTROTEC pre všetky akumulátorové vrtacie skrutkovače a vrtáčky Festool (okrem DR 20/DRP 20) s rozhraním CENTROTEC	24,50 29,40	492135
	Prídavná rukoväť AH-43/185 pre QUADRIVE DRC 18/4, PDC 18/4 a BHC 18, na zachytenie väčších krútiacich momentov, upínanie Ø 43 mm, dĺžka 185 mm	11,10 13,32	768615
	Dýza na prach z vrtania D 27-BSD pre BHC 18, PDC 18, PD 20 a mobilný odsávač CT/CTL/CTM, adaptér s flexibilnou vložkou, manžeta na priame odsávanie, hodí sa na všetky bežné priemyselné a domáce vysávače, výnimka: pri vysávačoch s automatickým čistením filtra sa musí vypnúť, pripájací Ø 27 – 32 mm, Ø vrtáka 0 – 12 mm	21,50 25,80	500483
	Technológia akumulátorov a nabíjania Pozri stranu 28		

* Nezáväzná odporúčaná cena výrobcu. Ceny predajcov sa môžu líšiť.

Bez DPH. | S DPH.

** Na CT 26/36/48 možnosť doplnenia ako príslušenstvo, na CT MINI I a MIDI I priamo integrované.

Sila a vytrvalosť pre výstavbu interiéru.

Akumulátorový skrutkovač na montáž suchých stavieb DURADRIVE.

Pracuje s enormne vysokým počtom taktov a postará sa o nový rytmus pri montáži suchých stavieb. Dôležitým prínosom je navyše inováčná funkcia Stop and Go, pri použití ktorej motor pracuje len vtedy, keď sa používa. Výsledok: až o 40 % vyšší skrutkovací výkon na jedno nabitie akumulátora, viac komfortu a rýchlosť pri sériovom skrutkovaní. Pre tempo, ktoré sa dá doplnkovo zvýšiť nadstavcom pre zásobník na skrutky.

Akumulátorový skrutkovač
na montáž suchých stavieb
DURADRIVE DWC 18



Technické parametre	DWC 18-2500	DWC 18-4500
Napätie akumulátora (V)	18	18
Stupne	1	1
Voľnobežné otáčky (min ⁻¹)	0 – 2.500	0 – 4.500
Max. krútiaci moment, drevo/ocel (Nm)	7/18	5/14
Max. dĺžka opracovávanej skrutky (mm)	55	55
Upínanie nástrojov	1/4"	1/4"
Kapacita akumulátora (Ah)	4	4
Hmotnosť s hĺbkovým dorazom (kg)	1,8	1,8
Hmotnosť so zásob. nadstavcom (kg)	2,2	2,2











Zhotovenie na mieru

Hĺbkový doraz sa môže namontovať bez náradia a nastaviť v stupňoch po 0,1 mm. Garantovaná je tak konštantná hĺbka skrutkovania a držanie skrutky.

Lahká váha



Ešte lepšia manipulácia vo variante Compact: s akumulátorom Compact s kapacitou 3,1 Ah s hmotnosťou len 400 gramov. Ideálny na skrutkovanie nad hlavou.

























Rozsah dodávky		Cena €*	Obj. č.
DWC 18-2500	Všetky varianty: nadstavec pre zásobník na skrutky, hĺbková zarážka, hák na lešenie, magnetický držiak skrutkovacích hrotov, 2 x skrutkovací hrot PH2, dlhý, skrutkovací hrot PH 2, príchytka na opasok, Systainer SYS3 M 187		
	DWC 18-2500 Basic bez akumulátora, bez nabíjačky	376,00 451,20	576497
	DWC 18-2500 HPC 4,0 I-Plus 2 x akumulátor BP 18 Li 4,0 HPC-ASI, rýchlonabíjačka TCL 6	635,00 762,00	576498
DWC 18-4500	Všetky varianty: nadstavec pre zásobník na skrutky, hĺbková zarážka, hák na lešenie, magnetický držiak skrutkovacích hrotov, 2 x skrutkovací hrot PH2, dlhý, skrutkovací hrot PH 2, príchytka na opasok, Systainer SYS3 M 187		
	DWC 18-4500 Basic bez akumulátora, bez nabíjačky	376,00 451,20	576504
	DWC 18-4500 HPC 4,0 I-Plus 2 x akumulátor BP 18 Li 4,0 HPC-ASI, rýchlonabíjačka TCL 6	635,00 762,00	576502

Príslušenstvo		Cena €*	Obj. č.
	Nadstavec pre zásobník na skrutky AF 55-DWC pre DWC, DWP, na pásové skrutky, 25 - 55 mm, skrutkovací hrot PH2, dlhý	160,00 192,00	769146
	Skrutkovací hrot PH 2-AF-55 3x AF 55-DWP/DWC, veľkosť PH 2, dĺžka 152 mm, obsah balenia 3 ks.	18,00 21,60	769124
	Skrutkovací hrot PZ 2-AF-55 3x AF 55-DWP/DWC, veľkosť PZ 2, dĺžka 152 mm, obsah balenia 3 ks.	18,00 21,60	769078
	Skrutkovací hrot TX 20-AF-55/3 AF 55-DWP/DWC, spracovávanie zásobníkových skrutiek do dreva (TX 20) do dĺžky 55 mm, dlhé skrutkovacie hroty pre zásobníkový nadstavec, ideálne pre DWC 18-2500, obsah balenia 3 ks., veľkosť TX 20, dĺžka 152 mm	18,00 21,60	201463
	Držiak skrutkovacích hrotov BH-DWC pre DWC, DWP	9,50 11,40	769125
	Skrutky na sadrokartón Všetky varianty: AF 55-DWP/DWC, obsah balenia 1.000 ks., priemer 3,9 mm		
	DWS C FT 3,9x25 1000x v zásobníku, 1 000 kusov, jemný závit, dĺžka 25 mm	33,10 39,72	769142
	DWS C FT 3,9x35 1000x v zásobníku, 1 000 kusov, jemný závit, dĺžka 35 mm	33,10 39,72	769143
	DWS C CT 3,9x35 1000x v zásobníku, 1 000 kusov, hrubý závit, dĺžka 35 mm	33,10 39,72	769144
	DWS C CT 3,9x45 1000x v zásobníku, 1 000 kusov, hrubý závit, dĺžka 45 mm	33,10 39,72	769145
	Technológia akumulátorov a nabíjania Pozri stranu 28		











* Nezáväzná odporúčaná cena výrobcu. Ceny predajcov sa môžu líšiť.
Bez DPH. | S DPH.

07 Vrtanie a skrutkovanie

Montážny balík	Cena €* Obj. č.
 <p>Montážny balík SYS3 M 89 ORG CE-SORT pre všetky akumulátorové vrtacie skrutkovače Festool s rozhraním FastFix, závitkový vrták do dreva D 3 CE/W, závitkový vrták do dreva D 4 CE/W, závitkový vrták do dreva D 5 CE/W, závitkový vrták do dreva D 6 CE/W, závitkový vrták do dreva D 8 CE/W, závitkový vrták do dreva D 10 CE/W, magnetický držiak skrutkovacích hrotov CENTROTEC BH 60 CE-Imp, extra dlhý magnetický držiak skrutkovacích hrotov CENTROTEC BV 150 CE, záhlbník priečných otvorov QLS D2-8 CE, záhlbník priečných otvorov QLS D5-15 CE, vrták s hĺbkovým dorazom BTA HW D5 CE, záhlbník s hĺbkovým dorazom BSTA HS D3,5 CE, vystredovací vrták ZB HS D5 EURO CE, nadstavec na skrutkovanie skôb a hákov HD D18 CE, twinBOX Mix, kazeta s vrtákmi BKS D3-8 CE/W-K, 12 x 100 mm CENTROTEC hroty PZ1/PZ2/PZ3/PH1/PH2/PH3/TX15/TX20/TX25/TX30/SZ0,8x5,5/SZ1,2x6,5, 60 x 25 mm hroty, po 5 kusov: PZ1/PZ2/PZ3/PH1/PH2/PH3/TX10/TX15/TX20/TX25/TX30/TX40, rýchlovýmenný držiak skrutkovacích hrotov CENTROTEC BHS 60 CE, skrutkovač SD-CE-Drive-UNI, skľučovadlo na nástroje CENTROTEC, Systainer SYS3 ORG M 89</p>	<p>455,40 546,48</p> <p>576804</p>
<p>Súprava s račňou, držiak skrutkovacích hrotov a adaptér</p>	<p>Cena €* Obj. č.</p>
 <p>Súprava s račňou 1/4"-CE RA-Set 36 súprava 1/4" násuvných kľúčov od 4,0 do 13 mm, 19 rôznych skrutkovacích nadstavcov a 2 predĺženia skrutkovacích hrotov, račňa a rukoväť CENTROTEC, ako aj rôzne adaptéry a predĺženia, Systainer SYS MINI</p>	<p>142,80 171,36</p> <p>497881</p>
 <p>Skrutkovač SD-CE-DRIVE-UNI pre náradie Centrotec na vrtanie a skrutkovanie</p>	<p>25,70 30,84</p> <p>200140</p>
 <p>Rýchlovýmenný držiak bitov BHS 60 CE pre všetky akumulátorové vrtacie skrutkovače Festool s rozhraním FastFix, s rozhraním CENTROTEC, magnetický rýchlovýmenný držiak hrotov Centrotec na upínanie 25 mm štandardných hrotov, dĺžka 60 mm</p>	<p>33,10 39,72</p> <p>205097</p>
<p>Magnetický držiak bitov Všetky varianty: pre všetky akumulátorové vrtacie skrutkovače Festool s rozhraním FastFix, s rozhraním CENTROTEC</p>	
 <p>BH 60 CE-Imp dĺžka 60 mm</p>	<p>12,60 15,12</p> <p>498974</p>
 <p>BV 150 CE extra dlhé</p>	<p>24,90 29,88</p> <p>492540</p>
<p>Adaptér Všetky varianty: pre všetky akumulátorové vrtacie skrutkovače Festool s rozhraním FastFix, s rozhraním CENTROTEC, pre násuvné kľúče, s guľkovou poistkou pri manuálnej prevádzke</p>	
 <p>1/4"-50 CE/KG CENTROTEC upínanie 1/4", dĺžka 50 mm</p>	<p>24,70 29,64</p> <p>495131</p>
 <p>3/8"-70 CE/KG CENTROTEC upínanie 3/8", dĺžka 70 mm</p>	<p>34,60 41,52</p> <p>495133</p>
<p>Skrutkovacie hroty s dĺžkou 25 mm</p>	<p>Cena €* Obj. č.</p>
 <p>Sortiment skrutkovacích hrotov BITS + BHS 60 CE TL 24x pre SYS TL s priehradkou v kryte, 24-dielna, 2 x skrutkovací hrot PH 1, 2 x skrutkovací hrot PH 2, 2 x hrot PH 3, 2 x skrutkovací hrot PZ 1, 2 x skrutkovací hrot PZ 2, 2 x skrutkovací hrot PZ 3, 2 x skrutkovací hrot TX 10, 2 x skrutkovací hrot TX 15, 2 x skrutkovací hrot TX 20, 2 x skrutkovací hrot TX 25, 2 x skrutkovací hrot TX 30, 2 x skrutkovací hrot TX 40, rýchlovýmenný držiak skrutkovacích hrotov CENTROTEC BHS 60 CE</p>	<p>39,10 46,92</p> <p>769094</p>
<p>Kazeta so skrutkovacími hrotmi Všetky varianty: 31-dielna, magnetický držiak skrutkovacích hrotov CENTROTEC BH 60 CE-Imp</p>	
 <p>TX 10-50/BH-SORT/31x 3 x skrutkovací hrot TX 10, 3 x skrutkovací hrot TX 15, 6 x skrutkovací hrot TX 20, 6 x skrutkovací hrot TX 25, 6 x skrutkovací hrot TX 30, 3 x skrutkovací hrot TX 40, 3 x hrot TX 50</p>	<p>34,00 40,80</p> <p>769137</p>
 <p>BIT/BH-SORT/31x LS 4,5, LS 5,5, LS 6,5, HEX 4, HEX 5, HEX 6, 2 x skrutkovací hrot TX 10, 2 x skrutkovací hrot TX 15, 2 x skrutkovací hrot TX 20, 2 x skrutkovací hrot TX 25, 2 x skrutkovací hrot TX 30, 2 x skrutkovací hrot TX 40, 2 x skrutkovací hrot PH 1, 2 x skrutkovací hrot PH 2, 2 x hrot PH 3, 2 x skrutkovací hrot PZ 1, 2 x skrutkovací hrot PZ 2, 2 x skrutkovací hrot PZ 3</p>	<p>34,00 40,80</p> <p>769138</p>
 <p>TwinBOX BB-MIX 10-dielna súprava, skrutkovací hrot PH 1, skrutkovací hrot PH 2, skrutkovací hrot PZ 1, skrutkovací hrot PZ 2, skrutkovací hrot PZ 3, skrutkovací hrot 0,8x5,5, skrutkovací hrot TX 15, skrutkovací hrot TX 20, skrutkovací hrot TX 25, skrutkovací hrot TX 30</p>	<p>20,90 25,08</p> <p>496936</p>
<p>Sortiment skrutkovacích hrotov Všetky varianty: pre všetky akumulátorové vrtacie skrutkovače Festool s rozhraním FastFix, Systainer SYS3 XXS 33 s priehľadným vekom, rozmer s nožičkami (D x Š x V) 104 x 66 x 33 mm</p>	
 <p>SYS3 XXS CE-MX BHS 60 rýchlovýmenný držiak skrutkovacích hrotov CENTROTEC BHS 60 CE, skrutkovací hrot TX 10, skrutkovací hrot TX 15, skrutkovací hrot TX 20, 2 x skrutkovací hrot TX 25, skrutkovací hrot TX 30, skrutkovací hrot PZ 1, 2 x skrutkovací hrot PZ 2, skrutkovací hrot PZ 3, skrutkovací hrot PH 1, skrutkovací hrot PH 2, hrot PH 3, skrutkovací hrot 0,8x5,5, skrutkovací hrot 0,6 x 4,5</p>	<p>39,70 47,64</p> <p>205822</p>
 <p>SYS3 XXS CE-TX BHS 60 rýchlovýmenný držiak skrutkovacích hrotov CENTROTEC BHS 60 CE, 2 x skrutkovací hrot TX 10, 2 x skrutkovací hrot TX 15, 3 x skrutkovací hrot TX 20, 3 x skrutkovací hrot TX 25, 2 x skrutkovací hrot TX 30, 3 x skrutkovací hrot TX 40</p>	<p>39,70 47,64</p> <p>205823</p>
 <p>SYS3 XXS CE-PZ BHS 60 rýchlovýmenný držiak skrutkovacích hrotov CENTROTEC BHS 60 CE, 5 x skrutkovací hrot PZ 1, 7 x skrutkovací hrot PZ 2, 3 x skrutkovací hrot PZ 3</p>	<p>39,70 47,64</p> <p>205824</p>
 <p>SYS3 XXS CE-MX BH 60 magnetický držiak skrutkovacích hrotov CENTROTEC BH 60 CE-Imp, skrutkovací hrot TX 10, skrutkovací hrot TX 15, skrutkovací hrot TX 20, 2 x skrutkovací hrot TX 25, skrutkovací hrot TX 30, skrutkovací hrot PZ 1, 2 x skrutkovací hrot PZ 2, skrutkovací hrot PZ 3, skrutkovací hrot PH 1, skrutkovací hrot PH 2, hrot PH 3, skrutkovací hrot 0,6 x 4,5, skrutkovací hrot 0,8x5,5</p>	<p>24,70 29,64</p> <p>205825</p>

Skrutkovacie hroty CENTROTEC s dĺžkou 50 mm		Cena €* Obj. č.
	Sortiment skrutkovacích hrotov DB CE 50/12-Set 1 pre všetky akumulátorové vrtacie skrutkovače Festool s rozhraním CENTROTEC, pre SYS TL s priehradkou v kryte, 12-dielna, vo vložke v priehradke veľa, skrutkovací hrot PH 1, skrutkovací hrot PH 2, hrot PH 3, skrutkovací hrot PZ 1, skrutkovací hrot PZ 2, skrutkovací hrot PZ 3, skrutkovací hrot TX 10, skrutkovací hrot TX 15, skrutkovací hrot TX 20, skrutkovací hrot TX 25, skrutkovací hrot TX 30, skrutkovací hrot TX 40, dĺžka 50 mm	81,90 98,28 205089
	Sortiment skrutkovacích hrotov CENTRO Bit-Set 1 pre všetky akumulátorové vrtacie skrutkovače Festool s rozhraním CENTROTEC, 6-dielov, v Bit Checku, skrutkovací hrot TX 20, skrutkovací hrot TX 25, skrutkovací hrot TX 30, skrutkovací hrot TX 40, skrutkovací hrot PZ 1, skrutkovací hrot PZ 2, dĺžka 50 mm	39,40 47,28 205087
Skrutkovací hrot Všetky varianty: pre všetky akumulátorové vrtacie skrutkovače Festool s rozhraním FastFix, s rozhraním CENTROTEC, dĺžka 50 mm, obsah balenia 2 ks.		
	PZ 1-50 CENTRO/2 veľkosť PZ 1	14,10 16,92 205069
	PZ 2-50 CENTRO/2 veľkosť PZ 2	14,10 16,92 205070
	PZ 3-50 CENTRO/2 veľkosť PZ 3	14,10 16,92 205072
Skrutkovací hrot Všetky varianty: pre všetky akumulátorové vrtacie skrutkovače Festool s rozhraním FastFix, s rozhraním CENTROTEC, dĺžka 50 mm, obsah balenia 2 ks.		
	PH 1-50 CENTRO/2 veľkosť PH 1	14,10 16,92 205073
	PH 2-50 CENTRO/2 veľkosť PH 2	14,10 16,92 205074
	PH 3-50 CENTRO/2 veľkosť PH 3	14,10 16,92 205075
Skrutkovací hrot Všetky varianty: pre všetky akumulátorové vrtacie skrutkovače Festool s rozhraním FastFix, s rozhraním CENTROTEC, dĺžka 50 mm, obsah balenia 2 ks.		
	TX 10-50 CENTRO/2 veľkosť TX 10	14,10 16,92 205076
	TX 15-50 CENTRO/2 veľkosť TX 15	14,10 16,92 205079
	TX 20-50 CENTRO/2 veľkosť TX 20	14,10 16,92 205080
	TX 25-50 CENTRO/2 veľkosť TX 25	14,10 16,92 205081
	TX 30-50 CENTRO/2 veľkosť TX 30	14,10 16,92 205082
	TX 40-50 CENTRO/2 veľkosť TX 40	14,10 16,92 205083
Skrutkovacie hroty CENTROTEC s dĺžkou 100 mm		Cena €* Obj. č.
	Súprava hrotov CENTROTEC BITS CE SET TL 6X pre SYS TL s priehradkou v kryte, s rozhraním CENTROTEC, vo vložke v priehradke veľa, skrutkovací hrot PZ 2, skrutkovací hrot PZ 3, skrutkovací hrot TX 15, skrutkovací hrot TX 20, skrutkovací hrot TX 25, skrutkovací hrot TX 30, obsah balenia 6 ks., dĺžka 100 mm	44,10 52,92 769095
Skrutkovací hrot Všetky varianty: s rozhraním CENTROTEC, obsah balenia 2 ks., dĺžka 100 mm		
	PZ 1-100 CE/2 veľkosť PZ 1	17,10 20,52 500841
	PZ 2-100 CE/2 veľkosť PZ 2	17,10 20,52 500842
	PZ 3-100 CE/2 veľkosť PZ 3	17,10 20,52 500843
Skrutkovací hrot Všetky varianty: s rozhraním CENTROTEC, obsah balenia 2 ks., dĺžka 100 mm		
	PH 1-100 CE/2 veľkosť PH 1	17,10 20,52 500844
	PH 2-100 CE/2 veľkosť PH 2	17,10 20,52 500845
	PH 3-100 CE/2 veľkosť PH 3	17,10 20,52 500846
Skrutkovací hrot Všetky varianty: s rozhraním CENTROTEC, obsah balenia 2 ks., dĺžka 100 mm		
	TX 15-100 CE/2 veľkosť TX 15	17,10 20,52 500847
	TX 20-100 CE/2 veľkosť TX 20	17,10 20,52 500848
	TX 25-100 CE/2 veľkosť TX 25	17,10 20,52 500849
	TX 30-100 CE/2 veľkosť TX 30	17,10 20,52 500850

07 Vrtanie a skrutkovanie











Vodiace systémy na vrtanie		Cena €*	Obj. č.
Tesárska vrtacia konzola Všetky varianty: 2 x hĺbková zarážka, vodiaci tanier pre vrtáky Ø 8 až 26 mm, 2 x paralelný doraz, redukčný krúžok Ø 57 mm/43 mm			
	GD 320 hĺbka vrtania (max.) 240 mm, dĺžka vrtáka (max.) 320 mm, hmotnosť 2,8 kg	298,70 358,44	768768
	GD 460 hĺbka vrtania (max.) 380 mm, dĺžka vrtáka (max.) 460 mm, hmotnosť 3,2 kg	322,60 387,12	768119
	GD 460 A hĺbka vrtania (max.) 310 mm, dĺžka vrtáka (max.) 460 mm, hmotnosť 3,7 kg	421,00 505,20	769042
6 špirálovitých vrtákov do dreva CENTROTEC		Cena €*	Obj. č.
Kazeta s vrtákmi Všetky varianty: s rozhraním CENTROTEC, špirálový vrták do dreva s dlhým strediacim hrotom			
	DB WOOD CE SET TL 6x na opracovávanie drevených materiálov, z kvalitnej ložiskovej ocele, obsah balenia 6 ks., priemer 4, 2 x 5, 6, 8, 10 mm	60,20 72,24	769093
	BKS D 3-8 CE/W priemer 3, 4, 5, 6, 8 mm, dĺžka 73 (Ø3)/83 (Ø4)/93 (Ø5)/98 (Ø6)/115 (Ø8) mm, dĺžka špirály 33 (Ø3)/43 (Ø4)/51 (Ø5)/56 (Ø6)/75 (Ø8) mm, obsah balenia 5 ks.	50,90 61,08	493648
Špirálový vrták do dreva Všetky varianty: pre všetky akumulátorové vrtacie skrutkovače Festool s rozhraním FastFix, s rozhraním CENTROTEC			
	D 3 CE/W priemer 3 mm, dĺžka 73 mm, dĺžka špirály 33 mm	10,10 12,12	492512
	D 4 CE/W priemer 4 mm, dĺžka 83 mm, dĺžka špirály 43 mm	10,10 12,12	492513
	D 5 CE/W priemer 5 mm, dĺžka 93 mm, dĺžka špirály 51 mm	10,40 12,48	492514
	D 6 CE/W priemer 6 mm, dĺžka 98 mm, dĺžka špirály 56 mm	10,90 13,08	492515
	D 7 CE/W priemer 7 mm, dĺžka 109 mm, dĺžka špirály 69 mm	11,10 13,32	492516
	D 8 CE/W priemer 8 mm, dĺžka 115 mm, dĺžka špirály 75 mm	13,50 16,20	492517
	D 10 CE/W priemer 10 mm, dĺžka 127 mm, dĺžka špirály 88 mm	15,80 18,96	492518
	Kazeta s vrtákmi BKS D 3-8 CE/W-K s rozhraním CENTROTEC, špirálový vrták do dreva s krátkym strediacim hrotom, obsah balenia 5 ks., priemer 3, 4, 5, 6, 8 mm, dĺžka 65 mm, dĺžka špirály 25 mm	46,50 55,80	495130
Forstnerov vrták CENTROTEC systém		Cena €*	Obj. č.
	Súprava Forstnerových vrtákov FB D 15-35 CE-Set s rozhraním CENTROTEC, 5-dielna, vrátane kuželovitého vystredovacieho vrtáka s Ø 4 mm a vyrážača, FB D 15 CE, FB D 20 CE, FB D 25 CE, FB D 30 CE, FB D 35 CE, Systainer SYS MINI 1 TL TRA s priehľadným krytom, priemer 15, 20, 25, 30, 35 mm	139,70 167,64	205749
Forstnerov vrták Všetky varianty: s rozhraním CENTROTEC, z kvalitnej ložiskovej ocele, možnosť až 5-násobného dobrúsenia			
	FB D 15 CE priemer 15 mm	27,60 33,12	205752
	FB D 20 CE priemer 20 mm	30,60 36,72	205753
	FB D 25 CE priemer 25 mm	33,60 40,32	205754
	FB D 30 CE priemer 30 mm	36,70 44,04	205755
	FB D 35 CE priemer 35 mm	39,70 47,64	205756
	Súprava náhradných dielov FB-CE/ET-Set pre Forstnerove vrtáky CENTROTEC, náhradné diely v súprave pozostávajúcej z kuželovitého vystredovacieho hrotu a extra dlhého kuželovitého vystredovacieho hrotu, kuželovitého vystredovacieho vrtáka (4 mm) a vyrážača pre súpravu FB D 15-35 CE (č. výrobku 205749)	23,80 28,56	205750

Špirálové vrtáky CENTROTEC	Cena €*	Obj. č.
 <p>Súprava špirálových vrtákov SB CE/6-Set pre TPC 18/4, TDC 18/4 a všetky akumulátorové vrtacie skrutkovače Festool C a T s rozhraním FastFix (okrem CXS/TXS), s rozhraním CENTROTEC, možnosť až 15-násobného dobrúsenia, vysoká odolnosť proti korózii nízke trenie vďaka špeciálnemu povrchu, optimálne prispôbené otáčky závitú umožňujú ideálne odvádzanie triesok, odolný hrot závitú umožňuje presné priloženie vrtáka a vŕha vrták do dreva, takže je možné pracovať bez únavy, závitový vrták D 6, závitový vrták D 8, závitový vrták D 10, závitový vrták D 12, závitový vrták D 14, závitový vrták D 16, Systainer SYS MINI 1 TL TRA s priehľadným krytom, celková dĺžka 235 mm, užitočná dĺžka 165 mm, priemer 6 / 8 / 10 / 12 / 14 / 16 mm</p>	129,70 155,64	205902





Špirálový vrták







Všetky varianty: pre TPC 18/4, TDC 18/4 a všetky akumulátorové vrtacie skrutkovače Festool C a T s rozhraním FastFix (okrem CXS/TXS), s rozhraním CENTROTEC, možnosť až 15-násobného dobrúsenia, vysoká odolnosť proti korózii nízke trenie vďaka špeciálnemu povrchu, optimálne prispôbené otáčky závitú umožňujú ideálne odvádzanie triesok, odolný hrot závitú umožňuje presné priloženie vrtáka a vŕha vrták do dreva, takže je možné pracovať bez únavy, celková dĺžka 235 mm, užitočná dĺžka 165 mm



 <p>SB CE D6 priemer 6 mm</p>	22,10 26,52	205903
<p>SB CE D8 priemer 8 mm</p>	23,10 27,72	205904
<p>SB CE D10 priemer 10 mm</p>	24,10 28,92	205905
<p>SB CE D12 priemer 12 mm</p>	25,10 30,12	205906
<p>SB CE D14 priemer 14 mm</p>	26,10 31,32	205907
<p>SB CE D16 priemer 16 mm</p>	28,10 33,72	205908

Nástroje CENTROTEC na vrtanie a zahľbovanie	Cena €*	Obj. č.
<p>Záhľbník priečných otvorov</p>		
 <p>QLS D 2-8 CE priemer 2 – 8 mm</p>	30,90 37,08	492520
<p>QLS D 5-15 CE na predhĺbenie a líčovacie skrutkovanie, priemer 5 – 15 mm</p>	38,00 45,60	492521
 <p>Vrták s hĺbkovým dorazom BTA HW D 5 CE s rozhraním CENTROTEC, tvrdokov, nastaviteľný hĺbkový doraz, priemer 5 mm</p>	44,40 53,28	492522
 <p>Náhradný vrták HW D 5 F.BTA pre vrták s hĺbkovým dorazom, tvrdokov, priemer 5 mm</p>	29,80 35,76	491794
 <p>Záhľbník BSTA HS D 3,5 CE s rozhraním CENTROTEC, nastaviteľný hĺbkový doraz, priemer 3,5 mm</p>	58,10 69,72	492523
 <p>Náhradný vrták EB-BSTA D 3,5/5 pre záhľbník s hĺbkovým dorazom, obsah balenia 5 ks., priemer 3,5 mm</p>	15,50 18,60	494445
 <p>Záhľbník BSTA HS D 4,5 CE s rozhraním CENTROTEC, nastaviteľný hĺbkový doraz, priemer 4,5 mm</p>	61,20 73,44	492524
 <p>Náhradný vrták EB-BSTA D 4,5/5 pre záhľbník s hĺbkovým dorazom, obsah balenia 5 ks., priemer 4,5 mm</p>	15,50 18,60	494446
 <p>Záhľbník BSTA HS D 5 CE s rozhraním CENTROTEC, nastaviteľný hĺbkový doraz, priemer 5 mm</p>	64,10 76,92	496451
 <p>Náhradný vrták EB-BSTA D 5/5 pre záhľbník s hĺbkovým dorazom, obsah balenia 5 ks., priemer 5 mm</p>	15,50 18,60	496452
 <p>Záhľbník BSTA HS D 4 L60 CE pre všetky akumulátorové vrtacie skrutkovače Festool, na použitie so skľučovadlom nástrojov CENTROTEC, s rozhraním CENTROTEC, vrták zo spekaného karbidu s nastaviteľným hĺbkovým dorazom na presné vrtanie a zahľbovanie, priemer 4 mm, hĺbka vrtania (max.) 60 mm</p>	63,60 76,32	202392
 <p>Náhradný vrták EB-BSTA D4/2 podstatne dlhšia životnosť, pretože vrták je vyrobený z vysoko kvalitnej samoreznej ocele Böhrler, pre záhľbník s hĺbkovým dorazom, priemer 4 mm, hĺbka vrtania (max.) 60 mm, obsah balenia 2 ks.</p>	26,60 31,92	202393

07 Vrtanie a skrutkovanie

Nástroje CENTROTEC na vrtanie a zahlbovanie		Cena €*	Obj. č.
	Strediaci vrták ZB HS D 5 EURO CE s rozhraním CENTROTEC, s hĺbkovým dorazom pre euroskrutky 5 mm, priemer 5 mm	58,10 69,72	492525
	Náhradný vrták HS D 5 pre vystredovací vrták, priemer 5 mm	21,80 26,16	493572
	Nadstavec na skrutkovanie skôb a hákov HD D 18 CE pre všetky akumulátorové vrtacie skrutkovače Festool s rozhraním FastFix, s rozhraním CENTROTEC, priemer 18 mm	12,10 14,52	492526
	Adaptér na vrtáčky BA-CE CENTROTEC vhodné pre vrtáčky, umožňuje upínať do vrtáčiek nadstavce s rozhraním FastFix, ako napr. skľučovadlo na nástroje WH-CE CENTROTEC	19,90 23,88	496450

Vrták do kameňa CENTROTEC s ostrím z tvrdokovu		Cena €*	Obj. č.
	Vrták do kameňa DB STONE CE SET TL pre akumulátorové príklepové vrtacie skrutkovače, príklepové vrtáčky s rozhraním FastFix, pre SYS TL s priehradkou v kryte, s rozhraním CENTROTEC, na opracovávanie kameňa a muriva, s ostrím zo spekaného karbidu, 6 vrtákov do kameňa CENTROTEC: Ø 4, 5, 2x6, 8, 10 mm	56,50 67,80	769096
Vrtáky do kameňa Všetky varianty: pre akumulátorové príklepové vrtacie skrutkovače, príklepové vrtáčky s rozhraním FastFix, s rozhraním CENTROTEC, obsah balenia 3 ks.			
	DB STONE CE D4 3x priemer 4 mm	29,30 35,16	769111
	DB STONE CE D5 3x priemer 5 mm	29,90 35,88	769112
	DB STONE CE D6 3x priemer 6 mm	32,50 39,00	769113
	DB STONE CE D8 3x priemer 8 mm	35,30 42,36	769114
	DB STONE CE D10 3x priemer 10 mm	39,40 47,28	769115

Špirálový vrták CENTROTEC HSS		Cena €*	Obj. č.
	Špirálový vrták HSS D3-10 CE/10 kazeta s vrtákmi, s rozhraním CENTROTEC, na opracovávanie ocele a neželezných kovov, kľúč s vnútorným šesťhranom, obsah balenia 10 ks., priemer 3 / 3,5 / 4 / 4,5 / 5 / 5,5 / 6 / 6,5 / 8 / 10 mm	102,20 122,64	495128
Špirálový vrták Všetky varianty: kompletne vrtáky s rozhraním CENTROTEC, kľúč s vnútorným šesťhranom			
	HSS D 3/33 CE/M-Set držák vrtákov CENTROTEC a 2 náhradné vrtáky, priemer 3 mm	11,50 13,80	493421
	HSS D 3,5/39 CE/M-Set držák vrtákov CENTROTEC a 2 náhradné vrtáky, priemer 3,5 mm	12,10 14,52	493422
	HSS D 4/43 CE/M-Set držák vrtákov CENTROTEC a 2 náhradné vrtáky, priemer 4 mm	12,70 15,24	493423
	HSS D 4,5/47 CE/M-Set držák vrtákov CENTROTEC a 2 náhradné vrtáky, priemer 4,5 mm	13,70 16,44	493424
	HSS D 5/52 CE/M-Set držák vrtákov CENTROTEC a 2 náhradné vrtáky, priemer 5 mm	13,90 16,68	493425
	HSS D 5,5/57 CE/M-Set držák vrtákov CENTROTEC a 2 náhradné vrtáky, priemer 5,5 mm	14,10 16,92	493426
	HSS D 6/57 CE/M-Set držák vrtákov CENTROTEC a 2 náhradné vrtáky, priemer 6 mm	14,70 17,64	493427
	HSS D 6,5/63 CE/M-Set držák vrtákov CENTROTEC a 2 náhradné vrtáky, priemer 6,5 mm	15,30 18,36	493428
	HSS D 8,0/75 CE/M-Set držák vrtákov CENTROTEC a náhradný vrták, priemer 8 mm	21,70 26,04	495308
	HSS D 10,0/75 CE/M-Set držák vrtákov CENTROTEC a náhradný vrták, priemer 10 mm	27,10 32,52	495309

Špirálový vrták CENTROTEC HSS	Cena €*	Obj. č.
Špirálový vrták Všetky varianty: náhradné vrtáky do CENTROTEC, HSS súprava špirálových vrtákov HSS CE/M		
HSS D 3/33 M/10 obsah balenia 10 ks., priemer 3 mm	11,70 14,04	493437
HSS D 3,5/39 M/10 obsah balenia 10 ks., priemer 3,5 mm	12,40 14,88	493438
HSS D 4/43 M/10 obsah balenia 10 ks., priemer 4 mm	15,20 18,24	493439
HSS D 4,5/47 M/10 obsah balenia 10 ks., priemer 4,5 mm	17,30 20,76	493440
HSS D 5/52 M/10 obsah balenia 10 ks., priemer 5 mm	18,90 22,68	493441
HSS D 5,5/57 M/10 obsah balenia 10 ks., priemer 5,5 mm	20,50 24,60	493442
HSS D 6/57 M/10 obsah balenia 10 ks., priemer 6 mm	22,20 26,64	493443
HSS D 6,5/63 M/10 obsah balenia 10 ks., priemer 6,5 mm	25,00 30,00	493444
HSS D 8,0/75 M/5 obsah balenia 5 ks., priemer 8 mm	27,00 32,40	495310
HSS D 10,0/75 M/5 obsah balenia 5 ks., priemer 10 mm	39,70 47,64	495311

HSS ocelový vrták	Cena €*	Obj. č.
 Box HSS ocelové vrtáky HSS D 1-10 Sort/19 kazeta s vrtákmi, bez rozhrania CENTROTEC, na opracovávanie ocele a neželezných kovov, 19-dielny, obsah balenia 19 ks., priemer 1 / 1,5 / 2 / 2,5 / 3 / 3,5 / 4 / 4,5 / 5 / 5,5 / 6 / 6,5 / 7 / 7,5 / 8 / 8,5 / 9 / 9,5 / 10 mm	61,80 74,16	498981

Naše odporúčanie: Aplikácia Festool Order.

Stiahnite si teraz
bezplatne

S aplikáciou Order si môžete nájsť náradie Festool, vhodné príslušenstvo alebo spotrebný materiál, vytvárať vlastné digitálne nákupné zoznamy a pohodlne ich odoslať svojmu odbornému predajcovi. Funkcia obľúbených položiek vám pritom umožňuje jednoduché opätovné objednanie uloženého príslušenstva alebo spotrebného materiálu. Svoje objednávky tak môžete pohodlne spravovať aj na cestách, máte o nich neustály prehľad a zabezpečíte si tak ešte lepšiu organizáciu bežného pracovného dňa.



Viac informácií nájdete na strane 6

08 Frézovanie



NOVÉ



208 Horné frézky



213 Systém na opracovávanie hrán



213 Viacúčelová frézovacia šablóna



214 Šablóna na pracovnú dosku



215 Systém dierovania rastrom



216 Spájací systém



218 Hranové frézky



221 Frézovacie nástroje

Skutočné všestranné talenty – v 3 triedach výkonu.

Horné frézy.

Drážkovanie, fazetovanie, vytváranie poldrážok alebo profilov – s týmito hornými frézami je všetko možné. Maximálna presnosť vďaka 1/10 mm nastaveniu hĺbky frézovania a MMC Electronic pre prácu podľa povahy materiálu a sledovanie teploty. Optimálna bezpečnosť vďaka rýchlobrzde, s ktorou v sekundách zastavíte hornú frézu.



NOVÉ

Horná fréza OF 1010 R

Lhká, kompaktná horná fréza s 55 mm zdvihom pri frézovaní, dlhá rukoväť a dvojitá stĺpková aretácia na presné frézovanie hrán, rybinovitých čapov, kruhov a veľa ďalšieho.

Horná fréza OF 1400

Univerzálne náradie medzi frézami. Ideálne spojenie sily a komfortu. So 70 mm zdvihom pri brúsení je to perfektný stroj na zapúšťanie kovaní a na frézovanie so šablónami.



Horná fréza OF 2200

2 200 W silák s enormným ťahom a veľkým frézovacím zdvihom 80 mm. Dá sa používať na masívne dverové závesy do tvrdého dreva alebo pri montáži schodov.



Krátky čas prípravy

Beznástrojová výmena kopírovacieho krúžku a jednoduchá výmena frérovacieho nástroja na OF 1400 a OF 2200.



Frézovacie nástroje Festool

S frérovacím náradím Festool môžete bezpečne a optimálne vybaviť množstvo aplikácií. Stroje, frézy a užitočné príslušenstvo – kompetencia na jednom mieste.

Vybavený na každú úlohu

Systémové príslušenstvo pomáha zrýchliť pracovné procesy. Začínajúc multifunkčnou frérovacou šablónou cez vodiacu lištu na vytváranie radov otvorov až po spojovací systém VS 600. Vďaka nim je ručné zhotovovanie frérovacích šablón zbytočné.

V systéme. Čistá a zdravá práca.



O voľný výhľad na obrobok a o zdravú, časovo úspornú prácu sa postará dokonalá kombinácia s mobilnými vysávačmi Festool. Bajonetový uzáver umožňuje jednoduché nasadenie a bezpečné držanie hadice.

Viac informácií nájdete na strane 148





Technické parametre	OF 1010 R	OF 1400	OF 2200
Príkon (W)	1.010	1.400	2.200
Voľnobežné otáčky (min ⁻¹)	9.500 – 23.000	10.000 – 22.500	10.000 – 22.000
Priemer upínacích čeľustí (mm)	6 – 8	6 – 12,7	6 – 12,7
Rýchle nastavenie hĺbky frézovania (mm)	55	70	80
Jemné nastavenie hĺbky frézovania (mm)	8	8	20
Otvor v stole (mm)	50	63	–
Ø prípojky na odsávanie prachu (mm)	27/36	27/36	36/27
Hmotnosť (kg)	3	4,3	8,3









Rozsah dodávky		Cena €*	Obj. č.
OF 1010 R	Všetky varianty: upínacia klieština Ø 8 mm, bočný doraz, vidlicový kľúč SW 19		
	OF 1010 REBQ	470,00 564,00	576925
	OF 1010 REBQ-Plus adaptér pre vodiacu lištu, zachytávač triesok, Systainer SYS3 M 237	507,00 608,40	576919
	OF 1010 REBQ-Set adaptér pre vodiacu lištu, zachytávač triesok, vodiaca lišta FS 800/2, Systainer SYS3 M 237	570,40 684,48	577168
	OF 1010 REBQ-Set+Box adaptér pre vodiacu lištu, zachytávač triesok, kazeta s frézami, vodiaca lišta FS 800/2, Systainer SYS3 M 237	786,90 944,28	577186
OF 1400	Všetky varianty: upínacia klieština Ø 8 mm, zachytávač triesok, upínacia klieština Ø 12 mm, bočný doraz s jemným nastavením, kopírovací krúžok Ø 30 mm, odsávací kryt, horný, vidlicový kľúč SW 24, Systainer SYS3 M 337		
	OF 1400 EBQ-Plus	658,00 789,60	576207
	OF 1400 EBQ-Plus + Box-OF-S kazeta s frézami	874,50 1.049,40	576540
OF 2200	Všetky varianty: upínacia klieština Ø 8 mm, upínacia klieština Ø 12 mm, kopírovací krúžok Ø 30 mm, zachytávač triesok, vidlicový kľúč SW 24, Systainer SYS3 M 337		
	OF 2200 EB-Plus	920,00 1.104,00	576215
	OF 2200 EB-Set príslušenstvo pre Systainer	1.328,50 1.594,20	576220

Klieštiny	OF 1010 R		OF 1400		OF 2200		
Pre stopku frézy Ø	Cena €*	Obj. číslo	Cena €*	Obj. číslo	Cena €*	Obj. číslo	
	6 mm	46,80 56,16	488760	55,10 66,12	494459	55,10 66,12	494459
	6,35 mm	46,80 56,16	488761	55,10 66,12	494463	55,10 66,12	494463
	8 mm	46,80 56,16	488755	55,10 66,12	494460	55,10 66,12	494460
	9,53 mm	–	–	55,10 66,12	494464	55,10 66,12	494464
	10 mm	–	–	55,10 66,12	494461	55,10 66,12	494461
	12 mm	–	–	55,10 66,12	494462	55,10 66,12	494462
	12,7 mm	–	–	55,10 66,12	494465	55,10 66,12	494465

Kopirovacie krúžky		OF 1010 R		OF 1400		OF 2200	
Samoobslužné balenie		Cena €*	Obj. číslo	Cena €*	Obj. číslo	Cena €*	Obj. číslo
OF 1010 	D 10,8 mm d 7,8 mm	11,50 13,80	486029	-	-	-	-
	D 12,7 mm d 10 mm	-	-	-	-	18,00 21,60	495339
	D 17 mm d 14 mm	11,50 13,80	486030	18,60 22,32	493315	18,00 21,60	494622
OF 1400 	D 19,05 mm d 17 mm	-	-	-	-	18,00 21,60	495340
	D 24 mm d 21 mm	11,50 13,80	486031	18,90 22,68	492183	18,00 21,60	494623
OF 2200 	D 25,4 mm d 23 mm	-	-	-	-	18,00 21,60	495341
	D 27 mm d 24 mm	11,50 13,80	486032	18,90 22,68	492184	18,00 21,60	494624
	D 30 mm d 27 mm	11,50 13,80	486033	18,90 22,68	492185	18,00 21,60	494625
	D 34,93 mm d 32 mm	-	-	-	-	18,00 21,60	495342
	D 40 mm d 37 mm	11,50 13,80	486034	18,90 22,68	492186	18,00 21,60	494626
	D 30 mm/21mm**	-	-	-	-	31,70 38,04	497453
Pre spojovací systém VS 600 Samoobslužné balenie		Cena €*	Obj. číslo	Cena €*	Obj. číslo	Cena €*	Obj. číslo
OF 1010  	D 8,5 mm d 7,8 mm FZ 6	12,50 15,00	490772	18,90 22,68	492179	-	-
	D 13,8 mm d 10,8 mm	11,50 13,80	484176	18,90 22,68	492180	-	-
	D 17 mm d 14 mm SZ 14	12,50 15,00	490770	18,90 22,68	492181	-	-
	D 24 mm d 21 mm SZ 20	12,50 15,00	490771	18,90 22,68	492182	-	-

** extra dlhý bezpečnostný kopirovací krúžok D30, s výškou 21 mm je nevyhnutný na použitie fréz s vymenit. platničkami N° 497455 a N° 497456.

Príslušenstvo pre hornú frézku OF 1010 R

		Cena €*	Obj. č.
	Centrovací trň ZD-OF/D 6,35+8 pre všetky horné frézky Festool, na upnutie stopky Ø 6,35 mm a Ø 8 mm na centrovanie kopirovacích krúžkov	23,70 28,44	492187
	Bočný doraz SA-OF 1000 pre OF 900, OF 1000, OF 1010, OF 1010 R, KF, s 2 vodiacími tyčami	43,40 52,08	489427
	Jemné nastavenie bočného dorazu FE-OF 1000/KF pre OF 900, OF 1000, OF 1010, OF 1010 R, KF, na rýchle a presné nastavenie bočného dorazu, montovateľné dodatočne, dodávka bez bočného dorazu a vodiacich tyčí	34,10 40,92	483358
	Jemné nastavenie vodiaceho dorazu FE-FS/OF 1000 pre OF 900, OF 1000, OF 1010, OF 1010 R, KF	25,40 30,48	488754
	Adaptér pre vodiacu lištu FS-OF 1000 komplet s podperou, pri použití horných frézok OF 900, OF 1000, OF 1010, OF 1010 R s vodiacim systémom FS, bez tyčí	37,30 44,76	488752
	Chránič pred odletujúcimi trieskami SF-OF pre OF 900, OF 1000, OF 1010, OF 1010 R, KF	34,60 41,52	486242
	Glejovacia doska UP-OF pre OF 900, OF 1000, OF 1010, OF 1010 R, KF, uhlové rameno WA-OF a vodiaca doska UP-OF sú potrebné pri zarovnávanom frézovaní prečnievajúcej olepovacej pásky	64,30 77,16	486058
	Uhlové rameno WA-OF pre OF 900, OF 1000, OF 1010, OF 1010 R, OF 1400, KF, spolu s kopirovacou dotykovou sadou KT-OF je potrebné na kopirovanie obrobkov	38,70 46,44	486052
	Kopirovací dotyková súprava KT-OF pre OF 900, OF 1000, OF 1010, OF 1010 R, OF 1400, KF, kopirovací dotyková súprava KT-OF a uhlové rameno WA-OF sú potrebné na kopirovanie obrobkov	78,60 94,32	486534

* Nezáväzná odporúčaná cena výrobcu. Ceny predajcov sa môžu líšiť.
Bez DPH. | S DPH.

08 Frézovanie

Príslušenstvo pre hornú frézku OF 1010 R		Cena €* Obj. č.
	Spodná podložka (klzná pätk) TP-OF nevhodné pre OF 1010 R, pre OF 900, OF 1000, OF 1010, KF, klzná doska z tvrdenj tkaniny, so strediacim otvorom Ø 15 mm	15,30 18,36 489229
	Zachytávač triesok KSF-OF 1010 pre OF 900, OF 1000, OF 1010, OF 1010 R, na bočné odsávanie pri obrábaní hrán, priechod frézy max. 37 mm	19,80 23,76 493180
	Veko odsávača AH-OF 1000 pre OF 900, OF 1000, OF 1010, OF 1010 R, KF, pre spojovací systém VS 500 / VS 600 a na frézovanie hrán	22,10 26,52 484453
	Tyčové kružidlo SZ-OF 1000 pre OF 900, OF 1000, OF 1010, OF 1010 R, KF, na frézovanie zaoblení, kruhov, ornamentov na povrchových plochách a hranách, priemer kruhu 153 – 760 mm	22,60 27,12 483922
	Systainer³ SYS3-OF D8/D12 s tvarovou molitanovou vložkou, na prehľadné uloženie frézovacích nástrojov D 8, D 12, rozmery (D x Š x V) 396 x 296 x 112 mm, vnútorný rozmer (D x Š x V) 389 x 275 x 71 mm, Veľkosť Systainera SYS3 M 112	79,30 95,16 576835
Príslušenstvo hornej frézy OF 1400		Cena €* Obj. č.
	Spodná podložka (klzná pätk) Všetky varianty: pre OF 1400	
	LA-OF 1400 klzná doska z tvrdenj tkaniny s otvorom 20 mm, zmenšuje otvor hornej frézy na hodnotu priemeru frézy, max. priemer fréz 37 mm	31,00 37,20 492574
	LAS-OF 1400 na bočné odsávanie pri obrábaní hrán, pracovná doska s rozšírením opornej plochy na jednej strane, klzná pätk so zachytávačom triesok, priechod frézy max. 63 mm	112,20 134,64 493233
	Veko odsávača AH-OF 1400 pre OF 1400 / VS 600, na bočné odsávanie	40,00 48,00 492585
	Zachytávač triesok KSF-OF 1400 pre OF 1400, na bočné odsávanie pri obrábaní hrán	19,60 23,52 492732
	Vodiaci doraz FS-OF 1400 pre OF 1400, s jemným nastavením a podperou pre hornú frézku, bez tyčí	63,30 75,96 492601
	Bočný doraz SA-OF 1400 pre OF 1400, s jemným nastavovaním a odsávacím krytom, bez tyčí	47,80 57,36 492636
Príslušenstvo hornej frézy OF 2200		Cena €* Obj. č.
	Adaptér KRA-ZOLL/OF 2200 pre OF 2200, adaptér pre palcové kopirovacie krúžky	12,40 14,88 494627
	Spodná podložka (klzná pätk) Všetky varianty: pre OF 2200	
	LA-OF 2200 D36 CT pre kopirovacie krúžky < 30 mm, s otvormi pre optimálne odsávanie	57,20 68,64 494675
	LA-OF 2200 D36 zmenšuje otvor hornej frézy na hodnotu priemeru frézy	57,20 68,64 494677
	Podpera AFB-OF 2200 pre OF 2200, rozšírenie podpery na bezpečné vedenie hornej frézy na hranách obrobku	68,40 82,08 494682
	Vodiaci doraz FS-OF 2200 pre OF 2200, bez tyčí ST-OF 2200/2, s jemným nastavovaním a opornou platňou pre hornú frézku	123,50 148,20 494681
	Tyč ST-OF 2200/2 pre OF 2200, vodiace tyče pre bočný a vodiaci doraz	20,80 24,96 495247
	Súprava príslušenstva ZS-OF 2200 pre OF 2200, adaptér pre vodiacu lištu, bočný doraz s jemným nastavením a odsávacím krytom, vodiace tyče, kopirovací krúžok Ø 17 mm, kopirovací krúžok Ø 24 mm, kopirovací krúžok Ø 27 mm, kopirovací krúžok Ø 40 mm, klzná pätk D36, klzná pätk pre kopirovacie krúžky, rozšírenie podpery, Systainer SYS3 M 237	408,50 490,20 576832
	Bočný doraz SA-OF 2200 pre OF 2200, s jemným nastavovaním a odsávacím krytom, bez tyčí ST-OF 2200/2	104,20 125,04 494680
	Zachytávač triesok KSF-OF 2200 pre OF 2200, na bočné odsávanie pri obrábaní hrán, max. priemer fréz 80 mm	41,30 49,56 494670

Systém na opracovávanie hrán OF-FH 2200

S frézovacou pomôckou Festool a hornou frézku sa dá vybaviť frézovanie čelných drážok pre tesnenia dverí priamo na stavbe a vo výsledku práce vôbec nezaostáva za stacionárnymi frézkami. A vďaka integrovateľnému odsávaniu zostane pritom aj okolie bez dreveného prachu.



Rozsah dodávky	Cena €*	Obj. č.
OF-FH 2200	219,40 263,28	495246



Užitočný rozmer pre typy tesnení

Tesnenie	šírka (mm)	Hĺbka (mm)	Typ frézy
Planet HS	13,1	30	①
Schall-Ex L	14,8	32	②
Schall-Ex RD	14,8	28	②
Kältefeind	12,0	40	③
Dvojnásobná tesnosť	12,0	40	③
Schall-Ex Ultra	19,7	30	④

Frézovanie dverových tesnení

HW drážkovacie frézovacie nástroje „Schall-Ex“ a „Planet“. Ideálne riešenie pre všetkých, ktorí musia priamo na mieste nasadzovať automatické tesnenie dverí.

Viacúčelová frézovacia šablóna MFS 400, MFS 700

Perfektná na flexibilné polomery a hranaté výrezy alebo na frézovanie schodníc. Vďaka na milimeter presnej stupnici na profiloch sú možné absolútne presné práce. Vďaka vopred pripravenej drážke sa dá MFS pomocou skrutkových a pákových svoriek Festool rýchlo zafixovať na obrobok.



Technické parametre	MFS 400	MFS 700
Rozmery dĺžka x šírka (mm)	300 x 100	600 x 300
Polomery (mm)	40 – 300	40 – 600

Rozsah dodávky	Cena €*	Obj. č.
Všetky varianty: 2 x uhlový doraz, ochrana proti preklopeniu, nastavac na kruhové frézovanie, Skrutkovač		
MFS 400	255,90 307,08	492610
MFS 700	400,40 480,48	492611



Možnosť systematického rozšírenia

S predĺženiami od 200 mm do 2 000 mm.

Šablóna na spoje pracovných dosiek APS 900/2

Čisté rohové a doskové spoje nie sú so šablónami pre pracovné dosky žiadnym problémom. Pevne zafixovaná šablóna garantuje presné výsledky aj pri viacerých stupňoch frézovania v jednej drážke.











Technické parametre	APS
Rozmery (D x Š x V) (mm)	1.000 x 380 x 16
Hĺbka dosky pri rohových spojoch bez posunutia (mm)	600/650
Hĺbka dosky pri rohových spojoch s posunutím (mm)	900
Pre spojky pracovnej dosky, dĺžka čapu (mm)	65/150



Rozsah dodávky	Cena €*	Obj. č.
APS 900/2 šablóna na rohové spoje, profil MFS-VP 1000, 3 x čap, Skrutkovač	354,60 425,52	204219

Presnosť sériovo

Na rohové a doskové spoje s pevným dorazom 600 a 650 mm alebo s možnosťou posunutia do hĺbky dosky 900 mm.

Príslušenstvo pre MFS a APS 900/2	Cena €*	Obj. č.
Predlžovací profil Všetky varianty: na predĺženie MFS 400, MFS 700, pozdĺžna spojka, skrutkovač SW 2,5, obsah balenia 2 ks.		
 MFS-VP 200 so stupnicou, 2 x profil 200 mm	95,20 114,24	492722
 MFS-VP 400 so stupnicou, 2 x profil 400 mm	111,40 133,68	492723
 MFS-VP 700 so stupnicou, 2 x profil 700 mm	196,60 235,92	492724
 MFS-VP 1000 so stupnicou, 2 x profil 1000 mm	233,70 280,44	492725
 MFS-VP 2000 bez stupnice, 2 x profil 2000 mm	290,00 348,00	492726
 Frézovacie sane MFS-FS pre MFS 400, MFS 700, na veľkoplošné frézovanie, dráha pojazdu 600 mm, priemer kopírovacieho krúžka 30 mm	143,80 172,56	495648
 Drážkovacia fréza s obojstranným nožom HW S12 D14/45 WM pre OF 1400, OF 2200, D 14 mm, NL 45 mm, GL 105 mm, s 12 mm	196,10 235,32	491110
 Drážkovacia fréza HW S12 D14/50 D 14 mm, NL 50 mm, GL 100 mm, s 12 mm	89,20 107,04	491089

Systém dierovania rastrom

LR 32

Systém LR 32 spolu s hornou frézkou OF 1010 alebo OF 1400 a vodiacou lištou umožňuje vŕtanie presných radov otvorov s odstupom 32 mm.

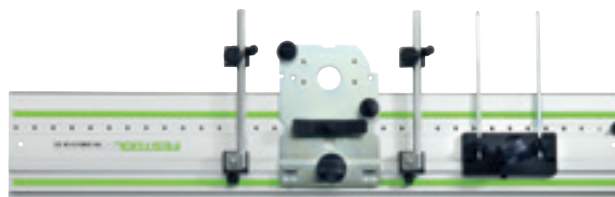









Technické parametre	LR 32
Vzdialenosť otvorov (mm)	32
Dĺžka radu otvorov (bez predĺženia)	1.400 / 2.424
Rozsah nastavenia boč. dorazu (mm)	0 – 110
Hmotnosť (kg)	0,9



Séria otvorov

Rýchlo a paralelne vyrovnaná je vodiaca lišta LR 32 s dvomi bočnými dorazmi, ktoré sa umiestnia pomocou nastaviteľných zarážok na obrobku a vodiacej lište.

Rozsah dodávky	Cena €*	Obj. č.
LR 32 súprava		
 LR 32 Set vodiaca doska, centrovací trň, 2 x bočný doraz, 2 x Dĺžkový doraz	233,10 279,72	583290
LR 32		
 LR 32-SYS vodiaca doska, centrovací trň, vrták na kovanie HW Ø 35 mm, kolíkový vrták HW Ø 5 mm (tvaru strechy), kolíkový vrták HW Ø 5 mm (so strediacím hrotom a výstružníkom), 2 bočné dorazy s dorazovým jazdcom, skrutkovacie svorky FSZ 120 (2 kusy), 2 x Dĺžkový doraz, skrutkovač SW 5, Systainer SYS 1 T-LOC	456,50 547,80	584100
Príslušenstvo	Cena €*	Obj. č.
Vodiaca lišta		
 FS 1400/2-LR 32 dĺžka 1.400 mm	116,20 139,44	496939
 FS 2424/2-LR 32 dĺžka 2.424 mm	283,10 339,72	491622
 Pozdĺžny doraz LA-LR 32 FS Polohuje prvý otvor dierovanej vodiacej lišty s rastrom 9,5, 16 alebo 32 mm od hrany obrobku, obsah balenia 2 ks.	41,00 49,20	496938
 Bočný doraz SA-LR 32 s dorazovým jazdcom, na rovnobežné vyrovnanie vodiacich lišt	66,50 79,80	485758
 Nastaviteľná zarážka AR-LR 32 pre OF 900, OF 1000, OF 1010, OF 1400, pre bočný doraz	25,60 30,72	485759
 Vodiaca doska FP-LR 32 pre OF 900, OF 1000, OF 1010, OF 1400 v systéme na rady otvorov FS-LR32, centrovací trň	132,10 158,52	494340

* Nezáväzná odporúčaná cena výrobcu. Ceny predajcov sa môžu líšiť.
 Bez DPH. | S DPH.

Spájací systém VS 600

Spojovací systém VS 600 realizuje remeselnú dokonalosť mimoriadne jednoduchým a časovo úsporným spôsobom. S mimoriadnou presnosťou na tradične tvarované spoje, polozakryté a otvorené rybinové spoje, klinové spoje a lícované kolíkové spoje.







Technické parametre	VS 600
Hrúbka obrobku (v závislosti od spojenia) (mm)	6 – 29
Max. šírka obrobku (mm)	600





Rozsah dodávky	Cena €*	Obj. č.
VS 600 GE	430,00 516,00	488876









7 šablón

Či už ide o rybinové alebo klinové spoje, pomocou 7 šablón systému VS 600 ich vytvoríte rýchlo a jednoducho – pri pracovnej šírke do 650 mm.

Príslušenstvo	Cena €*	Obj. č.
Napoly zakryté, rybinové zuby		
 Frézovacia šablóna rybinová VS 600 SZ 14 pre OF 1010, OF 1400, na poloskrytý rybinový spoj, veľkosť čapu 14 mm, kopírovacie krúžky pre OF 1400 je nutné objednať samostatne, kopírovací krúžok Ø 17 mm (pre OF 1010), hrúbka obrobku 14 – 20 mm	83,10 99,72	488877
Fréza na rybinové spoje Všetky varianty: na poloskrytý rybinový spoj SZ 14, D 13,8 mm, NL 13,5 mm, GL 46 mm, alfa 15°, s 8 mm		
 HS S8 D13,8/13,5/15°	21,60 25,92	490991
HW S8 D13,8/13,5/15°	37,80 45,36	490992
 Frézovacia šablóna rybinová VS 600 SZ 20 pre OF 1010, OF 1400, na poloskrytý rybinový spoj, veľkosť čapu 20 mm, kopírovacie krúžky pre OF 1400 je nutné objednať samostatne, kopírovací krúžok Ø 24 mm (pre OF 1010), hrúbka obrobku 21 – 28 mm	83,10 99,72	488878
Fréza na rybinové spoje Všetky varianty: na poloskrytý rybinový spoj SZ 20, D 20 mm, NL 17 mm, GL 49 mm, alfa 15°, s 8 mm		
 HS S8 D20/17/15°	32,40 38,88	490995
HW S8 D20/17/15°	42,80 51,36	490996

Príslušenstvo	Cena €*	Obj. č.
Otvorené rybinové zuby		
 <p>Súprava šablón VS 600 SZO 14 pre OF 1010, OF 1400, otvorený rybinový spoj, veľkosť rybinových čapov 14 mm, kopírovacie krúžky pre OF 1400 je nutné objednať samostatne, kopírovací krúžok Ø 8,5 mm (pre OF 1010), kopírovací krúžok Ø 17 mm (pre OF 1010), hrúbka obrobku 10 – 14 mm</p>	143,00 171,60	491152
 <p>Fréza na rybinové spoje HW S8 D14,3/16/10° na otvorený rybinový spoj SZO 14, D 14,3 mm, NL 16 mm, GL 50 mm, alfa 10°, s 8 mm</p>	39,40 47,28	491164
 <p>Súprava šablón VS 600 SZO 20 pre OF 1010, OF 1400, na otvorený rybinový spoj, veľkosť čapu 20 mm, kopírovacie krúžky pre OF 1400 je nutné objednať samostatne, kopírovací krúžok Ø 13,8 mm (pre OF 1010), kopírovací krúžok Ø 24 mm (pre OF 1010), hrúbka obrobku 14 – 25 mm</p>	143,00 171,60	491153
 <p>Fréza na rybinové spoje HW S8 D20/26/10° na otvorené rybinové čapy SZO 20, D 20 mm, NL 26 mm, GL 58 mm, alfa 10°, s 8 mm</p>	45,80 54,96	491165
 <p>Špirálová drážkovacia fréza HW Spi S8 D10/30 na klinový spoj FZ 10 a otvorený rybinový spoj SZO 20 s mimoriadnou presnosťou priemeru, D 10 mm, NL 30 mm, GL 60 mm, s 8 mm</p>	63,50 76,20	490980

	Cena €*	Obj. č.
Spájanie klinovými čapmi		
 <p>Frézovacia šablóna klinová VS 600 FZ 6 pre OF 1010, OF 1400, na spoj na klinové čapy, veľkosť čapu 6 mm, kopírovacie krúžky pre OF 1400 je nutné objednať samostatne, kopírovací krúžok Ø 8,5 mm (pre OF 1010), hrúbka obrobku 6 – 10 mm</p>	74,40 89,28	488879
<p>Špirálová drážkovacia fréza Všetky varianty: na klinový spoj FZ 6 a otvorený rybinový spoj SZO 14 s mimoriadnou presnosťou priemeru, D 6 mm, NL 21 mm, GL 50 mm, s 8 mm</p>		
 <p>HW Spi S8 D6/21</p>	51,30 61,56	490978
<p>HS Spi S8 D6/16</p>	25,00 30,00	490944
 <p>Frézovacia šablóna klinová VS 600 FZ 10 pre OF 1010, OF 1400, na spoj na klinové čapy, veľkosť čapu 10 mm, kopírovacie krúžky pre OF 1400 je nutné objednať samostatne, kopírovací krúžok Ø 13,8 mm (pre OF 1010), hrúbka obrobku 10 – 20 mm</p>	74,40 89,28	488880
 <p>Špirálová drážkovacia fréza HS Spi S8 D10/30 na klinový spoj FZ 10 a otvorený rybinový spoj SZO 20 s mimoriadnou presnosťou priemeru, D 10 mm, NL 30 mm, GL 60 mm, s 8 mm</p>	28,90 34,68	490946

	Cena €*	Obj. č.
Kolíkové spojenie		
 <p>Spojovací systém – frézovacia šablóna VS 600 DS 32 pre OF 1010, OF 1400, kolíkový spoj s rozstupom 32, kopírovacie krúžky pre OF 1400 je nutné objednať samostatne, kopírovací krúžok Ø 13,8 mm (pre OF 1010)</p>	83,10 99,72	488881
<p>Kolíkový vrták Všetky varianty: so strediacim hrotom, NL 30 mm, GL 53,5 mm, s 8 mm</p>		
 <p>HW S8 D5/30 Z D 5 mm</p>	24,30 29,16	491066
<p>HW S8 D6/30 Z D 6 mm</p>	25,00 30,00	491067
<p>HW S8 D8/30 Z D 8 mm</p>	26,20 31,44	491068
<p>HW S8 D10/30 Z D 10 mm</p>	28,90 34,68	491069

Experti na hrany.

Hranové frézy a modulové frézy.

Na rovnomerné, čisté zakončenie sú hranové frézy: pre olepovačky hrán, na lícovacie frézovanie, fazetovanie, zaobľovanie, profilovanie alebo drážkovanie. Vďaka kompaktnému tvaru je plocha na uchopenie v blízkosti frézovacieho nástroja a garantuje tak bezpečné vedenie pri práci na rovných a ohnutých hranách.

Hranová fréza

OFK 500

Mimoriadne ľahké, obrátne a s jednoduchou obsluhou.



Modulová fréza

MFK 700

Univerzálna hranová fréza s výmenným stolom pre každú požiadavku – aj na frézovanie drážok.



Hranová fréza

OFK 700

Všestranný talent pri frézovaní hrán.



Modulová fréza

MFK 700 Basic

Špecialista pri frézovaní hrán – lícujuce frézovanie a zaobľovanie v jednom pracovnom úkone. Perfektná v kombinácii s olepovačkou hrán CONTURO.



Ochrana povrchu

Na ochranu pred poškodením povrchu je stôl OFK 700 a MFK 700 naklonený o 1,5°. Vďaka miernemu nakloneniu frézovacieho nástroja sa zabráni zafrézovaniu do povrchu.



Veľká dosadacia plocha

Vďaka veľkej a presne nastaviteľnej ploche stola sa dá MFK 700 optimálne viesť pri hrane obrobku. Aj pri frézovaní cez roh sa stroj neprevráti a frézuje do povrchu.



Koniec perfektnej hrany

Modulová hranovacia fréзка MFK 700 EQ/B-Plus so špeciálnym stolom na rovinové frézovanie náglejkov – aj pri hranách naglejovaných na 45°. Vďaka novo vyvinutej brzde s guľôčkovým uložením s integrovaným zachytávačom triesok pracuje okrem toho ešte aj čisto a bez zanechávania pásov.



Mimoriadne kompaktná

OFK 500 pracuje s mimoriadne malým odstupom frézovacieho nástroja od frézovacieho stola. Výsledok: bez chýb frézovania, sklznutia na rohoch a celkovo lepší výsledok.

Začiatok perfektnej hrany. Olepovačka hrán CONTURO.

CONTURO umožňuje jednoduché olemovanie rovných hrán, zaoblení, oblúkov, dutých a vypuklých tvarov, ako aj vnútorných rohov. Dokonca aj skosené hrany sa vydaria s neprenosným zariadením v perfektnej kvalite. Rýchlo, jednoducho a čisto – ideálne na tvarované dielce a malé série.

Viac informácií nájdete na strane 258





Technické parametre	OFK 500	OFK 700	MFK 700	MFK 700 Basic
Príkon (W)	450	720	720	720
Voľnobežné otáčky (min ⁻¹)	28.000	10.000 – 26.000	10.000 – 26.000	10.000 – 26.000
Max. priemer fréz (mm)	28	26	32	32
Priemer upínacích čeľustí (mm)	–	6 – 8	6 – 8	6 – 8
Max. frézovacia šírka (mm)	–	14	–	–
Jemné nastavenie hĺbky frézovania (mm)	–	–	14	14
Ø prípojky na odsávanie prachu (mm)	27	27	27	27
Hmotnosť (kg)	1,4	2	1,9	1,9

Rozsah dodávky	Cena €* Obj. č.
OFK 500 Všetky varianty: odsávací kryt, Systainer SYS3 M 187	
 OFK 500 Q-Plus R3 zaobľovacia fréza HW R3-OFK	362,00 434,40 576225
 OFK 500 Q-Plus R2 zaobľovacia fréza HW R2-OFK	362,00 434,40 576227
OFK 700	
 OFK 700 EQ-Plus upínacia klieština Ø 8 mm, odsávací kryt, zarovnávací fréza D 19 x 16, vidlicový kľúč SW 19, Systainer SYS3 M 187	605,00 726,00 576232
MFK 700 Všetky varianty: upínacia klieština Ø 8 mm, bočný doraz s jemným nastavením a odsávacím krytom, odsávací kryt, vidlicový kľúč SW 19, Systainer SYS3 M 237	
 MFK 700 EQ-Plus	465,00 558,00 576240
 MFK 700 EQ-Set frézovací stôl 1,5°	586,00 703,20 576236
MFK 700 Basic	
 MFK 700 EQ/B-Plus upínacia klieština Ø 8 mm, vidlicový kľúč SW 19, Systainer SYS3 M 187	396,00 475,20 576241
Príslušenstvo	Cena €* Obj. č.
 Frézovací stôl FT 0° na kolmé frézovanie	104,20 125,04 491427
Upínacia klieština Všetky varianty: pre MFK/OFK 700, OF 900, OF 1000, OF 1010, KF, s prevlečnou maticou	
 SZ-D 6/OF 1000 pre stopku frézy Ø 6 mm	46,80 56,16 488760
 SZ-D 6,35/OF 1000 pre stopku frézy Ø 6,35 mm (1/4")	46,80 56,16 488761
 SZ-D 8/OF 1000 pre stopku frézy Ø 8 mm	46,80 56,16 488755
 Frézovací stôl FT-MFK 700 1,5° Set pre MFK/OFK 700, rozbežná doska, odsávací kryt	145,60 174,72 495165
 Bočný doraz SA-MFK 700 pre MFK 700, s možnosťou jemného nastavenia, odsávací kryt, 2 x vodiace tyče	67,30 80,76 495182

Kompetencia vo frézovaní.

Frézovacie nástroje Festool.

Bezpodmienečná kvalita neznáša žiadne kompromisy. Preto pre frézky Festool odporúčame originálne frézovacie nástroje Festool. Vyrobené rovnako starostlivo ako náradie. S ostrím vyznačujúcim sa kvalitou a hustotou mikrozrnrnosti. A geometriou ostria sa postará o prvotriedne výsledky a prvotriednu kvalitu. Náradie, frézovacie nástroje a príslušenstvo – u nás dostanete z jednej ruky optimálnu výbavu pre všestrannú a efektívnu prácu.



Optimálny materiál pre každé použitie

HW Spekaný karbid volfrámu
Na obrábanie tvrdého dreva, doskového materiálu a plastov sa najlepšie hodia HW frézy.

HS Výkonná rýchlorezná oceľ
Mechanicky a termicky zaťažiteľná oceľ sa mimoriadne hodí na frézovanie mäkkých materiálov, ako je napríklad smrekové a borovicové drevo.

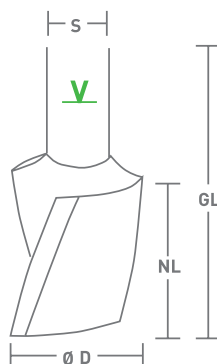

GL Celková dĺžka (mm)
NL Užitková dĺžka (mm)
D Priemer frézy (mm)
s Priemer stopky (mm)
alpha Uhol fazety (°)
R Polomer (mm)
V Označenie minimálneho upnutia
n max. = maximálne otáčky frézy
HW Spekaný karbid volfrámu
HS Vysokovýkonná rýchlorezná oceľ

Tip: Pre optimálny výsledok frézovania by sa frézovací nástroj mal upnúť čo najhlbšie, aspoň po označenie minimálneho upnutia na stopke frézovacieho nástroja.

Drážkovacia fréza

Drážkovacia fréza HW, masívny tvrdokov so základným ostrím, stopka 8 mm

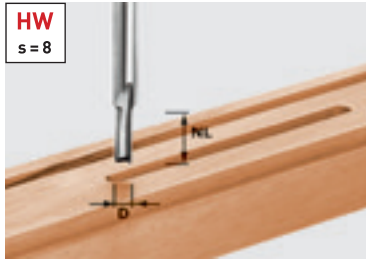

D	NL	GL	s	Cena €*	Obj. č.
3	6	45	8	30,90 37,08	490952
4	10	45	8	30,90 37,08	490953
5	12	45	8	31,60 37,92	490954
6	14	55	8	32,20 38,64	490955
7	17	55	8	34,00 40,80	490956
8	20	55	8	34,80 41,76	490957
8	30	60	8	39,80 47,76	491647

Žiadne kompromisy.

Zabrúsené základné ostrie z tvrdokovu ponúka dlhšiu životnosť pri zavrataní do doskových materiálov

Drážkovacia fréza HW, s osadeným základným ostrím, stopka 8 mm

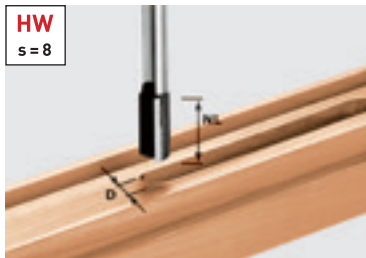

** pre spájanie klinovými čapmi s Festool VS 600, s mimoriadnou presnosťou v priemere

D	NL	GL	s	Cena €*	Obj. č.
9	23	55	8	29,20 35,04	490958
10	20	60	8	29,50 35,40	490959
10	25	60	8	31,90 38,28	490960**
10	30	60	8	34,50 41,40	491648
11	20	60	8	32,40 38,88	490961
12	20	60	8	33,30 39,96	490962
12	30	60	8	36,50 43,80	491649
13	20	60	8	34,80 41,76	490963
14	20	60	8	35,50 42,60	490964
15	20	60	8	37,80 45,36	490965
16	20	60	8	41,60 49,92	490966
16	30	65	8	42,40 50,88	490967
18	20	60	8	44,20 53,04	490968
18	30	65	8	44,70 53,64	490969
19	20	60	8	45,30 54,36	490970
20	20	60	8	45,50 54,60	490971
20	30	65	8	46,80 56,16	490972
22	20	60	8	48,60 58,32	490973
24	20	60	8	51,50 61,80	490974
25	20	60	8	57,10 68,52	490975
30	20	60	8	63,50 76,20	490976

Vysoká životnosť aj pri zanorení.

Ak chcete pri vrtaní, drážkovaní, žliabkovaní a frézovaní pozdĺžnych otvorov pohodlne dosiahnuť najlepšie výsledky, najlepšou voľbou je HW drážkovacia fréza. Pracuje presne, uľahčuje zavratanie a má veľkú životnosť.

Použitie ostrie.

Ostrie vrtáka po 60 vyvrtaných otvoroch do kuchynskej pracovnej dosky (hĺbka 30 mm): ostrie má len slabé stopy po opotrebovaní.



Nabrúsené ostrie.

Po 60 vyvrtaných otvoroch do kuchynskej pracovnej dosky (hĺbka 30 mm): tupé ostrie.



Drážkovacia fréza HS, jedno ostrie, so základným ostrím, stopka 8 mm

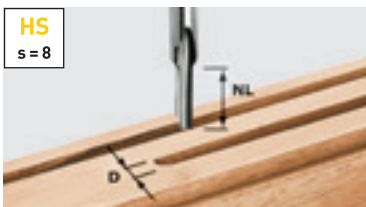

D	NL	GL	s	Cena €*	Obj. č.
3	8	45	8	15,30 18,36	490941
4	15	48	8	15,30 18,36	490942
5	12	50	8	15,30 18,36	490943

Drážkovacia fréza, špirálová drážkovacia fréza

Drážkovacia fréza HW, s osadeným základným ostrím, stopka 12 mm

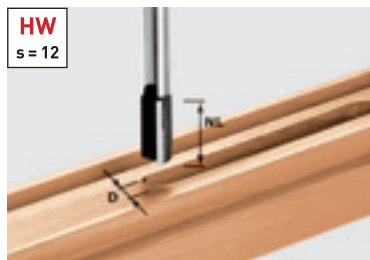

D	NL	GL	s	Cena €*	Obj. č.
10	35	90	12	56,50 67,80	491086
12	40	90	12	58,90 70,68	491087
13,2	35	85	12	74,70 89,64	493789
14	40	85	12	69,70 83,64	491088
14	50	100	12	89,20 107,04	491089
15	35	85	12	83,90 100,68	493790
16	45	90	12	72,00 86,40	491090
16	60	100	12	91,70 110,04	491091
18	45	90	12	77,20 92,64	491092
20	45	90	12	81,20 97,44	491093
22	45	90	12	87,20 104,64	491094
24	45	90	12	91,70 110,04	491095
30	35	90	12	122,70 147,24	491096

HW drážkovacia „Schall-Ex“ a „Planet“.

Ideálne riešenie pre všetky, ktorí musia priamo na mieste nasadzovať automatické tesnenie dverí.

Užitočný rozmer pre typy tesnení

Tesnenie	šírka (mm)	Hĺbka	Typ frézy
Planet HS	13,1	30	①
Schall-Ex L	14,8	32	②
Schall-Ex RD	14,8	28	②
Kältefeind	12,0	40	③
Dvojnásobná tesnosť	12,0	40	③
Schall-Ex Ultra	19,7	30	④

Špirálová drážkovacia fréza HW, masívny tvrdokov so základným ostrím, stopka 8 mm

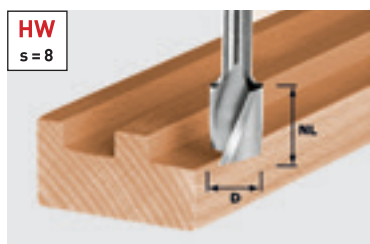

D	NL	GL	s	Cena €*	Obj. č.
4	10	45	8	48,70 58,44	490977
6	21	50	8	51,30 61,56	490978
8	25	55	8	54,30 65,16	490979
10	30	60	8	63,50 76,20	490980

Špirálová drážkovacia fréza HS so základným ostrím, stopka 8 mm

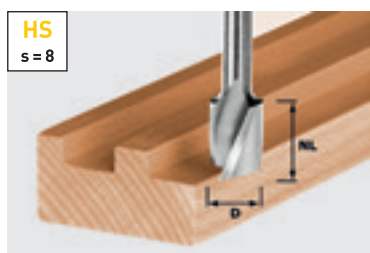

D	NL	GL	s	Cena €*	Obj. č.
6	21	50	8	25,00 30,00	490944**
8	19	50	8	19,20 23,04	490945
10	30	60	8	28,90 34,68	490946**
12	20	52	8	23,70 28,44	490947
14	20	52	8	26,20 31,44	490948
16	20	52	8	28,90 34,68	490949
18	25	57	8	33,30 39,96	490950
20	25	57	8	35,90 43,08	490951

Multitalenty.

Špirálová drážkovacia fréza HS a špirálová drážkovacia fréza HW zo spekaného karbidu: s rýchlym posuvom na drážkovanie, žliabkovanie, frézovanie pozdĺžnych otvorov, vrtanie a kopírovacie frézovanie. Triesky z frézovania sa optimálne odvádzajú špirálovým ostrím, takže drážka ostáva stále čistá.

** pre spájanie klinovými čapmi s Festool VS 600, s mimoriadnou presnosťou v priemere



Kazeta s frézami, stupňová fréza, drážkovacia fréza s vymen. platničkami

Kazeta s frézami



Rozsah dodávky kazeta s frézami

lícovacia fréza HW D12,7/NL25 KL,
vrták na otvory pre kolíky HW D5 x 30 Z,
drážkovacia fréza HW D10/20 s vrtacím ostrím,
drážkovacia fréza HW D18/30 s ostrím
na vrtanie,
zaobľovacia fréza HW D16,7/R2 KL,
zaobľovacia fréza HW D25,5 R6,3 KL,
zaobľovacia fréza HW D31,7/R9,5 KL,
fasetovacia fréza HW D36/45Grad KL,
kotúčová drážkovacia fréza HW D40 x 4,
fréza na čapy HW D13,8/15°

Cena €*

216,50
259,80

Obj. č.

498979

Frézovacia súprava pre profesionálov.

Kazeta s frézami obsahuje desať fréz na najdôležitejšie a najčastejšie aplikácie. Je cenovo výhodnejšia v porovnaní s nákupom jednotlivo. V súprave fréz sú jednotlivé frézy uložené prehľadne a bezpečne v priehľadnom zásobníku.

Stupňovitá fréza HW, Stopka 12 mm

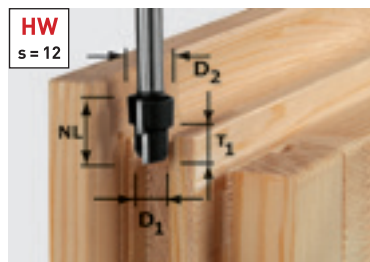

GL	D1	D2	NL	T1	s	Cena €*	Obj. č.
80	12,3	16,3	14	9,3	12	94,50 113,40	492713
80	12,3	20,3	14	9,3	12	99,50 119,40	492714

Perfektne kombinované s frézovacou pomockou.

Stupňovou frézou a frézovacou pomockou Festool možno rýchlo a presne vyfrézovať hrany pre okná bez prevracania a hýbania v žliabku.

Drážkovacia fréza s otočnými platničkami HW, jedno ostrie, so základným ostrím, stopka 8 mm

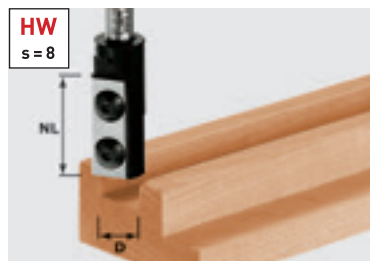

D	NL	GL	s	Cena €*	Obj. č.
8	20	50	8	98,30 117,96	491078
10	25	55	8	99,60 119,52	491079
12	30	61	8	102,50 123,00	491080
14	30	66	8	115,80 138,96	492715
16	30	70	8	113,10 135,72	492716
18	30	70	8	119,40 143,28	492717

Hospodárnosť hovorí sama za seba.

Otočné doštičky zabezpečujú konštantný rozmer frézy a presnosť – úplne bez ostrenia. S rýchlou výmenou ostria pre stále ostré frézy a vysokú hospodárnosť, pretože doštičku možno otočiť.

Príslušenstvo drážkovacej frézy s otočnými platničkami HW, jedno ostrie, so základným ostrím, stopka 8 mm

Súprava otoč. platničiek HW-WP 20x4,1x1,1 (4x) pre frézy 491078	46,80 56,16	491386
Súprava otoč. platničiek HW-WP 25x5,5x1,1 (4x) pre frézy 491079	49,30 59,16	491387
Súprava otoč. platničiek HW-WP 30x5,5x1,1 (4x) pre frézy 491080	51,80 62,16	491388
Otoč. platničky HW-WP 30x12x1,5 (4x) pre frézy 492716, 492717, 491081, 491120, hlavná doska	63,50 76,20	491393
Súprava otoč. platničiek HW-WP 7,6x12x1,5 (4x) výstružníky pre frézy 492716, 492717, 491081, 491120	42,80 51,36	491390



Drážkovacia fréza s otočnými platničkami HW, jedno ostrie, so základným ostrím, stopka 12 mm



D	NL	GL	s	Cena €*	Obj. č.
16	50	110	12	198,80 238,56	497454

Príslušenstvo pre drážkovacie frézy HM s vymeniteľnými platničkami – s jedným základným ostrím, stopka 12 mm

Otoč. platničky Wepla Set D 16 2+2	44,20	497458
náhradné vym. platničky – súprava pre frézu 497454	53,04	

Drážkovacia fréza s vymen. platničkami, polodrážkovacia hlava, polkruhová fréza

Drážkovacia fréza s otočnými platničkami HW, jedno ostrie, so základným ostrím, priame kónické upínanie

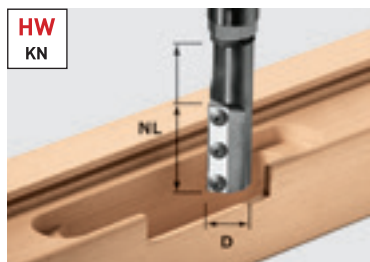

D	NL	GL	Cena €*	Obj. č.
20	50	110	211,00 253,20	497455
24	50	117	220,40 264,48	497456

Príslušenstvo drážkovacej frézy s otočnými platničkami HW, jedno ostrie, so základným ostrím, priame kónické upínanie

Otoč. platničky Wepla Set D 20 2+2 48,70 497568
náhradné vym. platničky – súprava pre frézu 497455 58,44

Otoč. platničky Wepla Set D 24 2+2 45,50 497569
náhradné vym. platničky – súprava pre frézu 497456 54,60

Kopírovací krúžok KR-D 30,0/21,5/OF 2200 31,70 497453
pre OF 2200, extra dlhý bezpečnostný kopírovací krúžok D 30, vysoký 21 mm, je nevyhnutný na použitie fréz s vymeniteľnými platničkami 497455 a 497456, D 27 mm, D 30 mm 38,04

Pre závesy dverí v zárubniach a rámoch a krídlach dverí.

Mimoriadne dlhá fréza s otočnými doštičkami sa hodí pre extrémne hĺbky frézovania, s priamym uchytaním kónusu pri Ø 20 a 24 mm. Pre bezpečnú prácu v kombinácii s hornou frézou OF 2200 a mimoriadne dlhým kopírovacím krúžkom (obj. č. 497453).



Polodrážkovacia hlava



Priemer	NL	Cena €*	Obj. č.
50	30	122,60 147,12	489284

Príslušenstvo pre polodrážkovaciu hlavu

Otoč. platničky WP 30x12x1,5 25,00 489286
pre polodrážkovaciu hlavu, Obsah balenia 2 ks. 30,00

Frézovacie vreteno ASL20/OF1010 39,50 489285
pre OF 1010, potrebné na použitie polodrážkovacej hlavy FK D 50x30 (489284) 47,40

Frézovacie vreteno ASL20/OF1400-OF2200 46,80 490131
pre OF 1400, OF 2200, potrebné na použitie polodrážkovacej hlavy FK D 50x30 (489284) 56,16



Frézovacie vreteno s priamym kužeľovitým upínaním

Polkruhová fréza HW s vodiacim ložiskom, stopka 8 mm

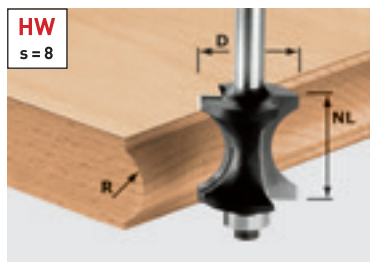

D	NL	GL	R	s	Cena €*	Obj. č.
27	28	70	12	8	76,20 91,44	491139

Príslušenstvo polkruhovej frézy HW

Vod. guľ. ložisko D12,7 (2x) 13,70 491383
Priemer 12,7 mm, Obsah balenia 2 ks. 16,44

Žiadne polovičné veci.

Pri ozdobovaní hrán dosiek vykonáva HW polkruhová fréza celú prácu. Je optimálne prispôbená na 28 mm hrubé preglejky. Jej nábehové guľkové ložisko vedie frézu priamo po šablóne a zabezpečuje, že profilovať možno aj zakrivené dielce.

Zaobľovacia fréza, štvrtinová zaobľovacia fréza, fazetovacia/hranová fréza s vymen. platničkami

Zaobľovacia fréza HW s vodiacim ložiskom, stopka 8 mm



** s guľkovým ložiskom Ø 12,7 mm a Ø 9,5 mm v obsahu dodávky

D	NL	GL	R	s	Cena €*	Obj. č.
16,7	9	49	2	8	52,50 63,00	491009 **
19,1	10	50	3	8	53,20 63,84	491010 **
20,7	11	51	4	8	53,80 64,56	491011 **
22,7	12	52	5	8	54,30 65,16	491012 **
25,5	13,5	54	6,35	8	55,70 66,84	491013 **
28,7	15	55	8	8	57,80 69,36	491014 **
31,7	16,5	56	9,5	8	60,00 72,00	491015 **
38,1	19	59	12,7	8	66,10 79,32	491016 **
42,7	22	62	15	8	69,90 83,88	491017 **

Príslušenstvo zaobľovacej frézy HW

Vod. guľ. ložisko D12,7 (2x) Priemer 12,7 mm, Obsah balenia 2 ks.	13,70 16,44	491383
Vod. guľ. ložisko D9,53 (2x) Priemer 9,53 mm, Obsah balenia 2 ks.	24,50 29,40	491382

Náradie – dvojnásobný účinok.



S guľkovým ložiskom Ø 12,7 mm na zaobľovanie.



S guľkovým ložiskom Ø 9,5 mm na frézovanie tyčového profilu.

Zaobľovacia fréza HW s vodiacim ložiskom, stopka 12 mm



D	NL	GL	R	s	Cena €*	Obj. č.
63	32	82	25	12	128,70 154,44	491107

Príslušenstvo zaobľovacej frézy HW

Vod. guľ. ložisko D12,7 (2x) Priemer 12,7 mm, Obsah balenia 2 ks.	13,70 16,44	491383
Vod. guľ. ložisko D9,53 (2x) Priemer 9,53 mm, Obsah balenia 2 ks.	24,50 29,40	491382

Štvrtkruhová fréza HW, stopka 8 mm

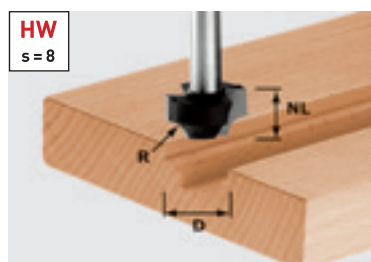

D	NL	GL	R	s	Cena €*	Obj. č.
17	10	40	3	8	48,70 58,44	491004
23	13	45	6	8	54,30 65,16	491007

Na dekoratívne stvárnenie falošných výplní.

S nabrúseným základným ostrím je možné zanoriť sa do čela nábytku.

Fréza s vymeniteľnými doskami/hranová fréza s HW s vodiacim guľ. ložiskom, stopka 8 mm

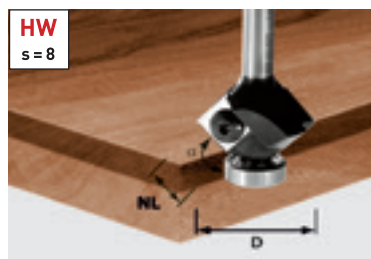

D	NL	GL	Alfa	s	Cena €*	Obj. č.
27	8	55	45	8	113,10 135,72	499807

Príslušenstvo hranovej frézy s vym. platničkami HW

Vod. guľ. ložisko D12,7 (2x) Priemer 12,7 mm, Obsah balenia 2 ks.	13,70 16,44	491383
Otoč. platničky HW-WP 12x12x1,5 (4x)	38,80 46,56	491391

Presne vypočítané.

Hranová fréza s HW otočnými doskami je ideálnym nástrojom, keď sa kladie dôraz na vysokú životnosť, mimoriadne dobrú hospodárnosť a konštantnú presnosť. So získaním otočnej dosičky získate štvornásobnú životnosť. Znižuje to následné náklady, pretože dosičku možno otočiť.

Zaobľovacia/fazetovacia fréza, fazetovacia fréza

Zaobľovacia / fazetovacia fréza HW s vodiacim ložiskom, stopka 8 mm



D	NL	GL	R	Alfa	s	Cena €*	Obj. č.
23,1	19	60	6	30	8	80,20 96,24	491135



Fazetovacia fréza HW s vodiacim ložiskom, stopka 8 mm

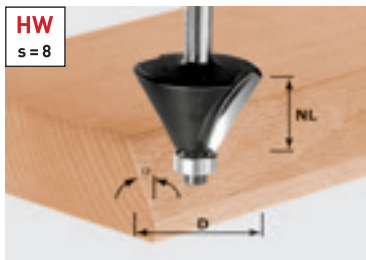

D	NL	GL	Alfa	s	Cena €*	Obj. č.
18	11	50	15	8	50,50 60,60	499801
25,7	25,1	70	15	8	54,30 65,16	491132
25	11	50	30	8	51,40 61,68	499800
38,5	25,7	64	30	8	63,50 76,20	491133
26	7	48	45	8	54,50 65,40	499799
36	11,5	53	45	8	50,60 60,72	491025

Príslušenstvo fazetovacej frézy HW

Vod. guľ. ložisko D12,7 (2x) Priemer 12,7 mm, Obsah balenia 2 ks.	13,70 16,44	491383
---	-----------------------	--------

Neporaziteľný tím.

Týmto stopkovými frézami môžete ručnou hornou frézou vytvárať tvary hrán známe z priemyslu. Pritom fazetovacia fréza a zaobľovacia fazetová fréza perfektne spolupracuje s kónickým guľkovým ložiskom.



Fazetovacia fréza HW, Stopka 12 mm

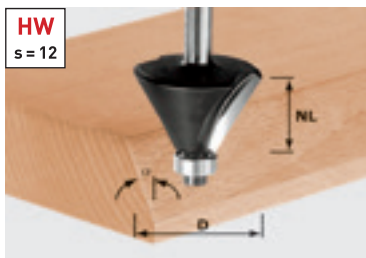

D	NL	GL	Alfa	s	Cena €*	Obj. č.
44	30	80	30	12	78,60 94,32	491101
55	20	76	45	12	87,20 104,64	491102

Príslušenstvo fazetovacej frézy HW

Vod. guľ. ložisko D12,7 (2x) Priemer 12,7 mm, Obsah balenia 2 ks.	13,70 16,44	491383
---	-----------------------	--------

Fréza na odvodňovacie drážky, vykružovacia fréza

Žliabková fréza HW s vodiacim ložiskom, stopka 8 mm

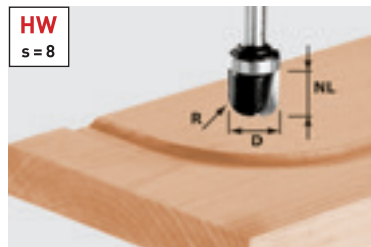

D	NL	GL	R	s	Cena €*	Obj. č.
19	16	53	6,4	8	80,20 96,24	490982

Príslušenstvo žliabkovej frézy HW

Vod. guľ. ložisko D19 (2x)	21,00	491396
Priemer 19 mm, Obsah balenia 2 ks.	25,20	

Frézovanie bez kopírovacieho krúžku.

Zakrivené alebo kruhové odvodňovacie drážky možno s touto frézou bez problémov frézovať pomocou šablóny 1:1.

Žliabková fréza, stopka 8 mm



D	NL	GL	R	s	Cena €*	Obj. č.
16	25	65	5	8	67,20 80,64	490981



Vykružovacia fréza HW, stopka 8 mm

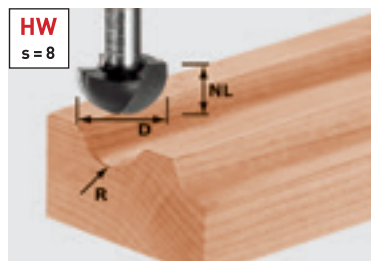

D	NL	GL	R	s	Cena €*	Obj. č.
8	8	38	4	8	30,10 36,12	490983
12,7	10	40	6,35	8	34,00 40,80	490984
16	11	41	8	8	37,80 45,36	490985
19,4	11	41	9,7	8	41,00 49,20	490986
25,4	14	44	12,7	8	46,00 55,20	490987

Vykružovacia fréza HW, stopka 12 mm

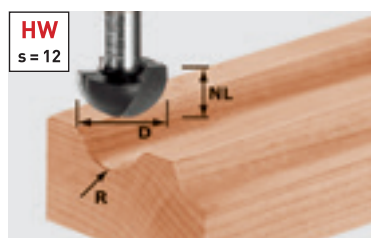

D	NL	GL	R	s	Cena €*	Obj. č.
30	20	60	15	12	82,70 99,24	491104
40	25	65	20	12	98,30 117,96	491105

Vykružovacia fréza HW s vodiacim ložiskom, stopka 8 mm

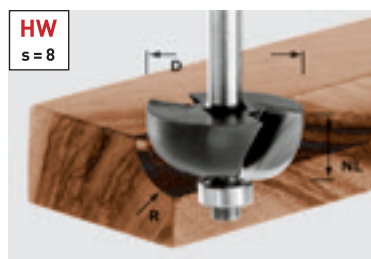

D	NL	GL	R	s	Cena €*	Obj. č.
25,5	12,7	54	6,35	8	46,80 56,16	491018
31,7	14,3	56	9,5	8	53,20 63,84	491020
38,1	16	57	12,7	8	61,00 73,20	491021

Príslušenstvo vykružovacej frézy HW

Vod. guľ. ložisko D12,7 (2x)	13,70	491383
Priemer 12,7 mm, Obsah balenia 2 ks.	16,44	

Lícovacia fréza, lícovacia fréza s vymen. platničkami, fazetovacia lícovacia fréza

Lícovacia fréza HW s vodiacim ložiskom, stopka 8 mm

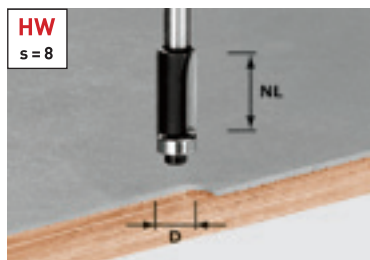

D	NL	GL	Alfa	s	Cena €*	Obj. č.
12,7	25	65	0	8	50,60 60,72	491027

Príslušenstvo lícovacej frézy HW

Vod. guľ. ložisko D12,7 (2x) Priemer 12,7 mm, Obsah balenia 2 ks.	13,70 16,44	491383
---	-----------------------	--------

Prejde cez hrubé aj tenké.

Vďaka svojmu veľkému nábehovému guľkovému ložisku je HW šablónová fréza ideálnym nástrojom pre bezproblémové kopírovanie 1:1.

Lícovacia fréza HW s vodiacim ložiskom, stopka 8 mm

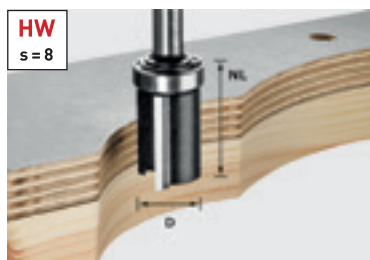

D	NL	GL	Alfa	s	Cena €*	Obj. č.
19,05	25	62	0	8	53,20 63,84	491028

Príslušenstvo lícovacej frézy HW

Vod. guľ. ložisko D19 (2x) Priemer 19 mm, Obsah balenia 2 ks.	21,00 25,20	491396
---	-----------------------	--------



Lícovacia fréza s vym. platničkami HW s vodiacim ložiskom, stopka 8 mm

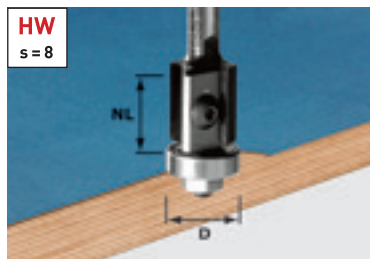

D	NL	GL	Alfa	s	Cena €*	Obj. č.
19	20	64	0	8	104,90 125,88	491082
19	12	52	0	8	113,10 135,72	499806

Príslušenstvo hranovej frézy s vym. platničkami HW

Vod. guľ. ložisko D19 (2x) Priemer 19 mm, Obsah balenia 2 ks.	19,50 23,40	491385
Otoč. platničky HW-WP 20x12x1,5 (4x)	38,80 46,56	491392
Otoč. platničky HW-WP 12x12x1,5 (4x)	38,80 46,56	491391

Presnosť aj po nabrúsení.

Pri brúsení tupého ostria na bežných frézach sa obyčajne zmenšuje priemer prispôsobený na guľkové ložisko. Vedie to k tomu, že pri lícovacích frézach po nabrúsení vzniká na hrane odskok. S hranovými frézami s otočnými doštičkami s guľkovým ložiskom sa zachová presnosť.

Fazetovacia lícovacia fréza s vodiacim ložiskom, stopka 8 mm

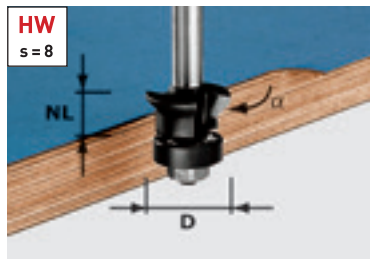

D	NL	GL	s	Cena €*	Obj. č.
24	11	54	8	39,70 47,64	491026

Jedno náradie – 3 použitia.

Lícovacie frézovanie presahujúcich vrstiev v pravom uhle, so 45° fazetkou alebo dokonca obe v jednom pracovnom kroku. Guľkové ložisko opláštené plastom nezanecháva stopy a chráni hranu dosky.



Vrtacia fréza, drážkovacia fréza, fréza na držadlá/držadlové drážky

Vrtacia fréza HW, stopka 8 mm

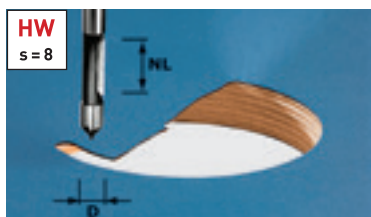

D	NL	GL	s	Cena €*	Obj. č.
8	19	65	8	27,40 32,88	491037

Napichnúť – vyfrézovať – hotovo.

Vrtacia fréza sa zanorí bez predvrtania rovno do vrstveného materiálu. Vedená pozdĺž nábehovej plochy sa bude frézovať daná kontúra.

Polodrážkovacia fréza s vým. platničkami HW s vodiacim ložiskom, stopka 8 mm



D	NL	GL	s	Cena €*	Obj. č.
38	12	53,7	8	98,30 117,96	491085**

Prekvapujúco mnohostranné.

Výmenou guľkového ložiska možno jedným základným telesom dosiahnuť až 5 rôznych hĺbok žliabkovania.

Príslušenstvo polodrážkovacej frézy s vým. platničkami

Otoč. platničky HW-WP 12x12x1,5 (4x) 38,80 491391
46,56

Vodiace guľ. ložisko D9,5/12,7/16/19/22 55,30 491406
66,36

** Obsah dodávky: súprava guľkových ložísk od Ø 9,5 mm do Ø 22 mm

Hĺbky žliabkovania pri polodrážkovacích frézach s otočnými doštičkami (s guľkovým ložiskom)



Polodrážkovacia fréza HW s vodiacim ložiskom, stopka 8 mm

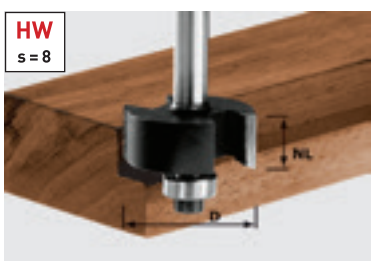

D	NL	GL	T1	s	Cena €*	Obj. č.
31,7	12,7	54	9,5	8	48,70 58,44	491022***

Hĺbky žliabkovania pri HW polodrážkovacích frézach (s guľkovým ložiskom)

Príslušenstvo polodrážkovacej frézy HW

Vod. guľ. ložisko D12,7 (2x) 13,70 491383
Priemer 12,7 mm, Obsah balenia 2 ks. 16,44

Vodiace guľ. ložisko D9,5/12,7/16/19/22 55,30 491406
66,36

*** Obsah dodávky: 1 guľkové ložisko Ø 12,7 mm s hĺbkou drážky 9,5 mm



Fréza na vnútorné držadlá HW s vodiacim ložiskom, stopka 8 mm



D	NL	GL	R	s	Cena €*	Obj. č.
19	19	68	16	8	80,20 96,24	491033

Príslušenstvo frézy na vnútorné držadlá HW

Vod. guľ. ložisko D19 (2x) 21,00 491396
Priemer 19 mm, Obsah balenia 2 ks. 25,20

Fréza na skryté držadlá HW, stopka 8 mm

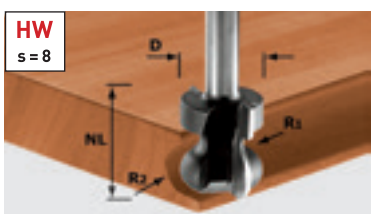

R1	R2	D	NL	GL	s	Cena €*	Obj. č.
2,5	6	22	16	59	8	75,50 90,60	491140



Fréza na rybinové spoje, fréza na lepené spoje

Fréza na rybinové spoje s výstružníkom, stopka 8 mm



D	NL	GL	Alfa	s	Cena €*	Obj. č.
14,3	13,5	46	15	8	44,10 52,92	490990

Perfektné pre rybinové spoje.

Optimálne prispôbeným systémom z hornej frézy, šablóny a frézovacieho nástroja urobíte tradičné otvorené a polozatvorené rybinové spoje obratom ruky.

Fréza na rybinové spoje, stopka 8 mm

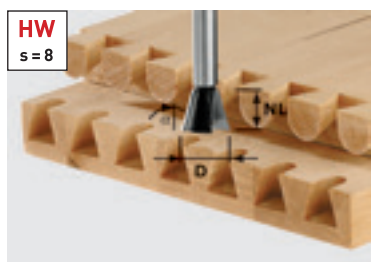

D	NL	GL	Alfa	s	Cena €*	Obj. č.
13,8	13,5	46	15	8	37,80 45,36	490992 **
16	13,5	46	15	8	45,50 54,60	490993 **
20	17	49	15	8	42,80 51,36	490996 **
14,3	16	50	10	8	39,40 47,28	491164 ***
20	26	58	10	8	45,80 54,96	491165 ***



Fréza na rybinové spoje, stopka 8 mm



D	NL	GL	Alfa	s	Cena €*	Obj. č.
13,8	13,5	46	15	8	21,60 25,92	490991 **
20	17	49	15	8	32,40 38,88	490995 **

Pre použitie so spojovacím systémom VS 600:
** pre polozakryté rybinové spojenie
*** pre otvorené rybinové spojenie



Fréza na lepené spoje HW, stopka 8 mm



D	NL	GL	s	Cena €*	Obj. č.
34	32	62	8	85,30 102,36	491034

Nastavovacia tabuľka pre glejovaciu frézu

Hrúbka dreva (1)	Výška rozmer Y (2)	Doraz rozmer X (3)
12	9,2	8,8
13	9,7	9,3
14	10,2	9,8
15	10,7	10,3
16	11,2	10,8
17	11,7	11,3
18	12,2	11,8
19	12,7	12,3
20	13,2	12,8
21	13,7	13,3

Fréza na lepené spoje HW, stopka 12 mm

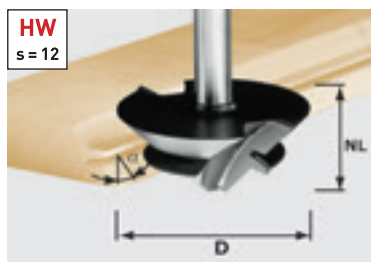

D	NL	GL	Alfa	s	Cena €*	Obj. č.
△ 64	27	67	45	12	149,70 179,64	492709

△ n max. 22 000

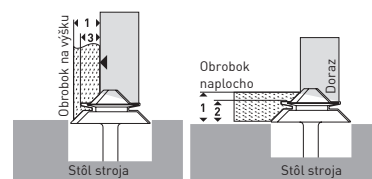

Keďže obidva obrobky, ktoré sa zlepia, sa musia opracovávať vo frézovacej polohe, nastavenie frézy na šikmo lepené miesta si vyžaduje presné nastavenie dorazu frézovania a výšky stola. Na to slúži vyššie uvedený obrázok a tabuľka nastavení. Avšak môže byť potrebné aj dodatočné nastavenie!

Fréza na drážky tvaru V, fréza na sadrokartón

Drážkovacia fréza tvaru V, stopka 8 mm

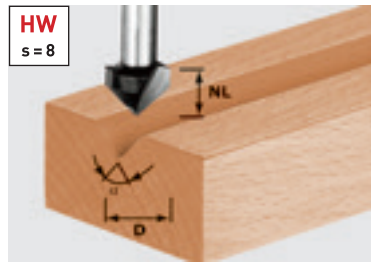

D	NL	GL	Alfa	s	Cena €*	Obj. č.
14	7	50	90	8	34,00 40,80	490999

Ideálne pre ozdobné škáry.

Drážkovacia fréza tvaru V je správna voľba pre ozdobné štrbiny pri naplocho lícovaných obrobkoch – napr. zárubne, rámové spojenia a dielce nábytku.

Drážkovacia fréza tvaru V, stopka 8 mm

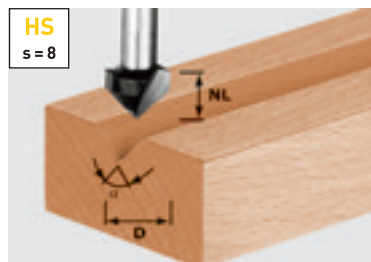

D	NL	GL	Alfa	s	Cena €*	Obj. č.
14	7	50	90	8	15,80 18,96	490998
11	9,5	50	60	8	14,70 17,64	490997

V-drážka, na opracovávanie hliníkových sendvičových dosiek, stopka 8 mm

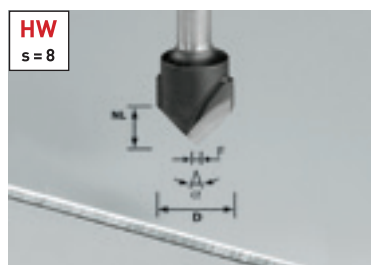

D	NL	GL	Alfa	s	Cena €*	Obj. č.
18	3,3	59	135	8	63,50 76,20	491443
18	8	59	90	8	63,50 76,20	491444

Frézovanie hliníkových sendvičových panelov.

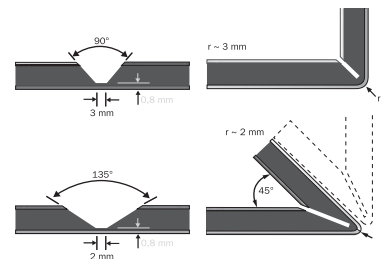

Fréza na sadrokartón HW, stopka 8 mm



D	NL	GL	Alfa	s	Cena €*	Obj. č.
12,5	14	55	45	8	45,50 54,60	491000**
32	16	49	90	8	59,60 71,52	491001

Frézovanie a žliabkovanie namiesto lepenia a tmelenia.

Doplnkovo k 90° fréze na sadrokartón je k dispozícii 45° fréza pre jednoduché žliabkovanie 45° rohov.

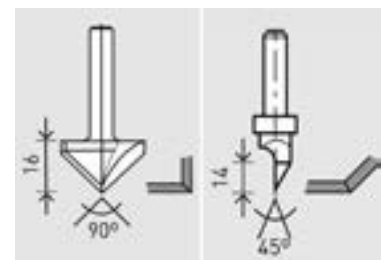

90° fréza na sadrokartón
lobjednávacie číslo
491001)

45° fréza na sadrokartón
lobjednávacie číslo
491000)

** náradie s jedným ostrím

Kotúčová drážkovacia fréza, vrták na kovanie

Drážkovacia fréza kotúčová HW, stopka 8 mm

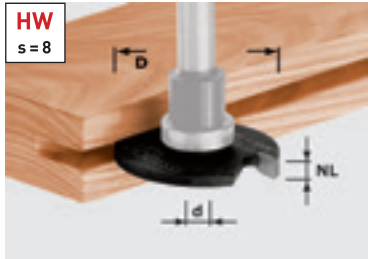

D	D	NL	Cena €*	Obj. č.
40	6	1,5	19,70 23,64	491038
40	6	2	20,90 25,08	491040
40	6	2,5	21,30 25,56	491056
40	6	3	22,10 26,52	491057
40	6	3,5	22,40 26,88	491058
40	6	4	22,90 27,48	491059
40	6	5	23,60 28,32	491060

Na použitie drážkovacej kotúčovej frézy so šírkou drážky 1,5 mm až 5 mm sú k dispozícii 3 rôzne frézovacie vretená.

Frézovacie vreteno 1 je opatrené pevnou stopkou, ktorá nie je vhodná ako nábehová plocha (nebezpečenstvo požiaru). Preto je toto frézovacie vreteno určené na prácu s bočným dorazom.

Frézovacie vreteno 2 je vybavené 16 mm guľôčkovým ložiskom (nad kotúčovým drážkovačom), ktoré slúži ako nábehová plocha. Pri tomto frézovacom vretene vznikne pri použití 40 mm kotúčového drážkovača drážka s hĺbkou 12 mm.

Frézovacie vreteno 3 je vybavené 28 mm guľôčkovým ložiskom (nad kotúčovým drážkovačom), ktoré slúži ako nábehová plocha. Pri tomto frézovacom vretene vznikne pri použití 40 mm kotúčového drážkovača drážka s hĺbkou 6 mm.

Frézovacie vreteno pre drážkovaciu frézu kotúčovú HW, stopka 8 mm

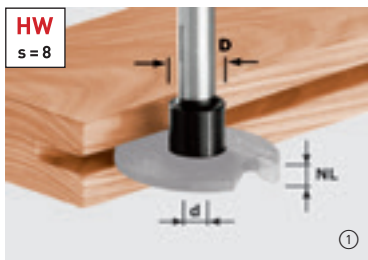

D	D	GL	Guľôčkové ložisko	Cena €*	Obj. č.
14	6	49	①	19,40 23,28	499805
16	6	43	16 ②	25,20 30,24	499803
28	6	45	28	40,00 48,00	499804

Príslušenstvo frézovacieho vretena, stopka 8 mm

Vod. guľ. ložisko D16 (2x) Priemer 16 mm, Obsah balenia 2 ks.	②	23,50 28,20	491384
Vod. guľ. ložisko D28 (2x) Priemer 28 mm, Obsah balenia 2 ks.		25,60 30,72	491397



Pre tesniace dvere.

Frézovacím vretenom s guľôčkovým ložiskom D 28, ako aj kotúčovou drážkovacou frézu so šírkou 4 mm môžete ideálne frézovať dverové tesnenia v zárubniach.



Vrták na kovanie HW, s lapačom triesok HW, stopka 8 mm

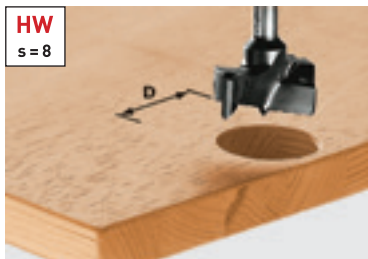

D	GL	s	Cena €*	Obj. č.
15	54,5	8	45,50 54,60	491070
20	54,5	8	53,20 63,84	491072
25	54,5	8	60,60 72,72	491073
30	54,5	8	66,00 79,20	491075
34	54,5	8	67,10 80,52	491076
35	54,5	8	67,90 81,48	491077

Rozmerovo presné v systéme 32.

Systém dierovania rastrom LR 32 umožňuje prekvapujúco jednoduché frézovanie dierových rastrov pre regálové systémy a police. V 32-jednotkovom rastri sa dajú presne urobiť aj otvory pre kovanie.

Kolíkovací/prevrtávací vrták, dvojoblúčová fréza, viacprofilová fréza, fréza na T-drážky

Kolíkový vrták HW, stopka 8 mm

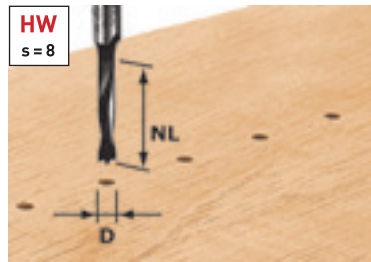

** bez strediacieho hrotu

D	NL	GL	s	Cena €*	Obj. č.
3	16	55	8	35,90 43,08	491065**
5	30	53,5	8	24,30 29,16	491066
6	30	53,5	8	25,00 30,00	491067
8	30	53,5	8	26,20 31,44	491068
10	30	53,5	8	28,90 34,68	491069

Všestranné použitie.

Vrták na otvory pre kolíky HW sa perfektne hodí na vrtanie dierových rastrov, ako aj pre použitie s kolíkovou jednotkou spojovacieho systému VS 600.



Prevrtávač HW, stopka 8 mm

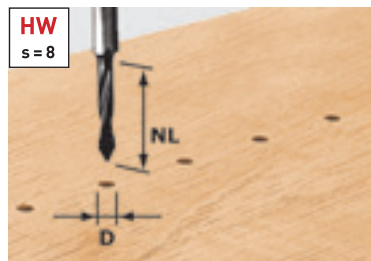

D	NL	GL	s	Cena €*	Obj. č.
5	30	53,5	8	29,40 35,28	491064



Dvojoblúčová fréza HW s vodiacim ložiskom, stopka 8 mm

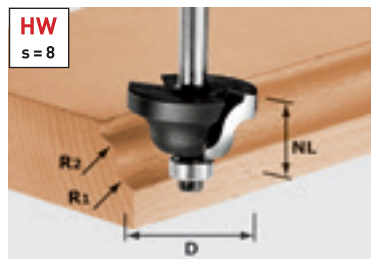

D	NL	GL	R1	R2	s	Cena €*	Obj. č.
31,7	13	53	4	4	8	60,00 72,00	491029
38,1	19	59	6,35	6,35	8	68,40 82,08	491030

Pristušenstvo dvojoblúčovej frézy

Vod. guľ. ložisko D12,7 (2x)	13,70	491383
Priemer 12,7 mm, Obsah balenia 2 ks.	16,44	

Viacprofilová fréza HW s vodiacim ložiskom, stopka 8 mm

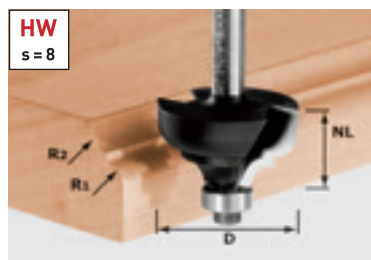

D	NL	GL	R	s	Cena €*	Obj. č.
36,7	21	61	6	8	73,70 88,44	491031

Pristušenstvo viacprofilovej frézy

Vod. guľ. ložisko D12,7 (2x)	13,70	491383
Priemer 12,7 mm, Obsah balenia 2 ks.	16,44	

Drážkovacia fréza HW tvaru T, stopka 8 mm

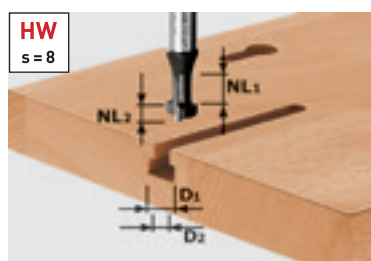

D1	D2	Užitková dĺžka1	Užitková dĺžka2	GL	s	Cena €*	Obj. č.
10,5	6	8	5	50	8	34,00 40,80	491035

Silný aj v špeciálnych prípadoch.

Na frézovanie T-drážok, drážok obrazov a závesných otvorov do masívneho dreva a doskového materiálu.

Profilová frézka, kontraprofilová frézka, profilová frézka na perá, profilová drážkovacia frézka

Profilová fréza HW, stopka 8 mm

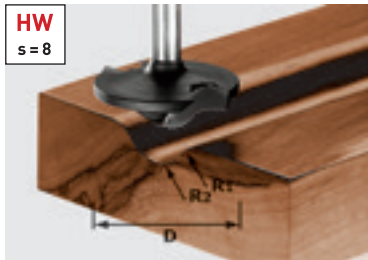

D	NL	GL	R1	R2	s	Cena €*	Obj. č.
42	13	50	6	12	8	75,10 90,12	491137



Kontraprofilová frézka na pero HW s vodiacim ložiskom, stopka 8 mm



D	NL	B	R	s	Cena €*	Obj. č.
43	21	5	16	8	109,80 131,76	491130

Príslušenstvo kontraprofilovej frézy na pero

Vod. guľ. ložisko D16 (2x) Priemer 16 mm, Obsah balenia 2 ks.	23,50 28,20	491384
--	----------------	--------

Rámové dvere s kontraprofilom a výplňami.

Či už chcete vyrábať tradičné profily alebo moderné tvary – justáž frézovacích krúžkov je jednoduchá vďaka nábehovému guľkovému ložisku.

Kontraprofilová frézka na drážku HW s vodiacim ložiskom, stopka 8 mm

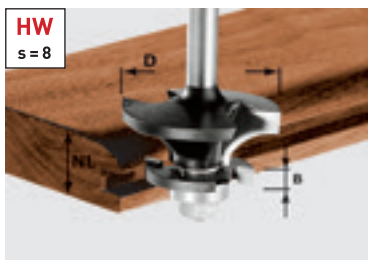

D	NL	B	R	s	Cena €*	Obj. č.
43	21	5	16	8	109,80 131,76	491129

Príslušenstvo kontraprofilovej frézy na drážku HW

Vod. guľ. ložisko D16 (2x) Priemer 16 mm, Obsah balenia 2 ks.	23,50 28,20	491384
--	----------------	--------

Profilová fréza na profil pera HW s vodiacim ložiskom, stopka 8 mm

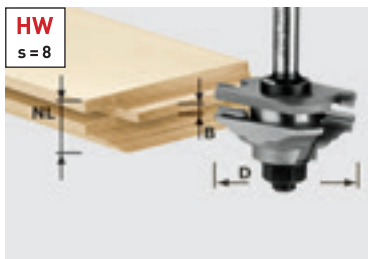

D	NL	B	R	s	Cena €*	Obj. č.
46	20	4	22	8	185,80 222,96	490643

Pre klasické čelá nábytku.

Týmto súpravami nástrojov vyfrézujete klasické rámové dvere v rôznych štýloch. Nástroje zo spekaného karbidu s dvomi ostriami umožňujú dosahovať rovnomerný a čistý vzor.

Profilová fréza na profil drážky HW s vodiacim ložiskom, stopka 8 mm



D	NL	B	R	s	Cena €*	Obj. č.
46	20	4	22	8	185,80 222,96	490645



* Nezáväzná odporúčaná cena výrobcu. Ceny predajcov sa môžu líšiť.
Bez DPH. | S DPH.

Splošťovacia fréza, fréza na držadlá na zábradlí, fréza na hliník

Splošťovacia fréza HW, stopka 8 mm

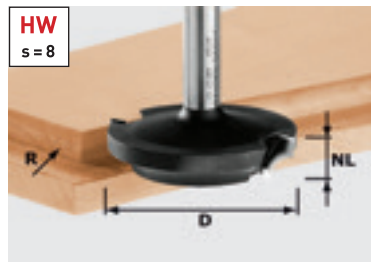

D	NL	GL	R	s	Cena €*	Obj. č.
42,7	13	50	6	8	72,40 86,88	491138

Splošťujúci a kontraprofil v jednom.

Týmto nástrojom frézujete výplne a rámy. V kombinácii s kotúčovou drážkovacou frézou možno vytvárať kompletne čelá.



Splošťovacia fréza HW, stopka 12 mm

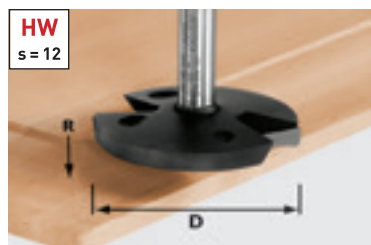

D	NL	GL	R	s	Cena €*	Obj. č.
△ 68	14	58	35	12	143,40 172,08	492712

△ n max. 22 000



Splošťujúca fréza bez guľkového ložiska: pre hlbšie sploštenia.

Zaobľovacia fréza HW, stopka 12 mm

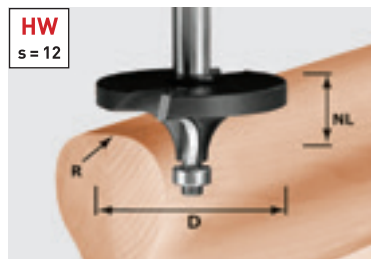

D	NL	R	s	Cena €*	Obj. č.
△ 64	26	16	12	137,10 164,52	492710

△ n max. 22 000

Príslušenstvo zaobľovacej frézy HW

Vod. guľ. ložisko D12,7 (2x)	13,70	491383
Priemer 12,7 mm, Obsah balenia 2 ks.	16,44	

Stolová frézka TF 2200

CMS s hornou frézku OF 2200 sa perfektne hodí pre väčšie obrábané prierezy a poskytuje lepšiu oporu pri frézovaní.

Fréza na držadlá zábradlí HW Profil, stopka 12 mm

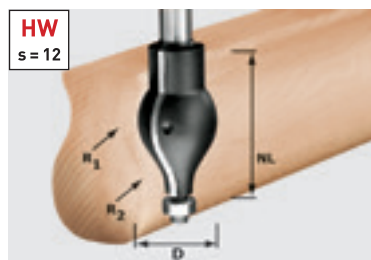

D	NL	R1	R2	s	Cena €*	Obj. č.
△ 32	57	20	16	12	129,80 155,76	492711

△ n max. 22 000

Príslušenstvo zaobľovacej frézy HW

Vod. guľ. ložisko D12,7 (2x)	13,70	491383
Priemer 12,7 mm, Obsah balenia 2 ks.	16,44	



Fréza na hliník HS, stopka 8 mm

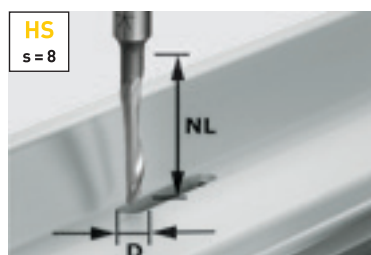

D	NL	GL	s	Cena €*	Obj. č.
5	23	65	8	15,80 18,96	491036

Špecialista na hliník.

HS fréza na hliník sa hodí na frézovanie odvádzacích drážok v hliníkových profiloch do hrúbky 2 mm.

Fréza na písmo

Fréza na písmo, stopka 8 mm

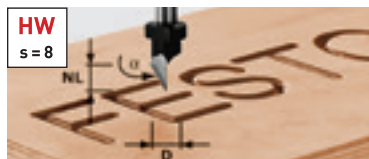

D	NL	GL	Alfa	s	Cena €*	Obj. č.
11	9,5	55	60	8	45,50 54,60	491003

D	NL	GL	Alfa	s	Cena €*	Obj. č.
11	9,5	55	60	8	36,50 43,80	491002

Frézovacie nástroje pre OFK 500 a sklenársku frézku KF 5

Zaobľovacia fréza, bez guľkového ložiska

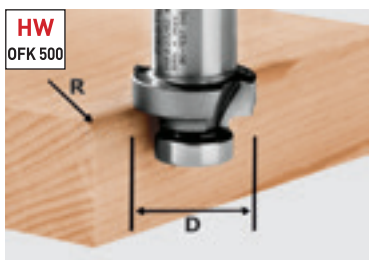

D	R	Cena €*	Obj. č.
27	2	60,80 72,96	490092
27	3	60,80 72,96	490093
27	4	65,90 79,08	490094
27	5	71,10 85,32	490095
27	6	71,10 85,32	490096



Zaobľovanie lepených častí z plastu alebo masívneho dreva.

Príslušenstvo pre frézky OFK 500

Vod. guľ. ložisko KLS-D 15,8-OFK pre frézy 490090, 490091, 490092, 490093, 490094, 490095, 490096, 491533, s upínacou skrutkou	19,10 22,92	490249
--	-----------------------	--------

Fazetovacia fréza, bez guľkového ložiska

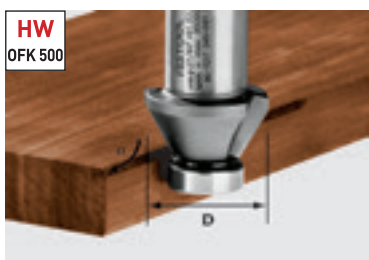

D	Alfa	Cena €*	Obj. č.
27	60	54,40 65,28	491533
27	45	54,40 65,28	490090
27	30	54,40 65,28	490091



Fazetovacie frézovanie lepených častí z plastu alebo masívneho dreva.

Príslušenstvo pre frézky OFK 500

Vod. guľ. ložisko KLS-D 15,8-OFK pre frézy 490090, 490091, 490092, 490093, 490094, 490095, 490096, 491533, s upínacou skrutkou	19,10 22,92	490249
--	-----------------------	--------

Lícovacia fréza, s guľ. ložiskom

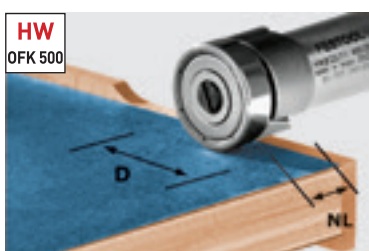

D	NL	s	Cena €*	Obj. č.
22	8	8	68,00 81,60	490565
22	8	8	54,40 65,28	490085**



Lícovacie frézovanie lepených častí z plastu alebo masívneho dreva.

Príslušenstvo pre frézky OFK 500

Vod. guľ. ložisko KLS-D22-OFK pre frézy 490085, s upínacou skrutkou	21,60 25,92	490250
---	-----------------------	--------

** Zarovnávací fréza, bez guľôčkového ložiska

* Nezáväzná odporúčaná cena výrobcu. Ceny predajcov sa môžu líšiť.
Bez DPH. | S DPH.

Frézovacie nástroje pre OFK 700 a MFK 700

Lícovacia fréza s otočnými platničkami HW, stopka 8 mm

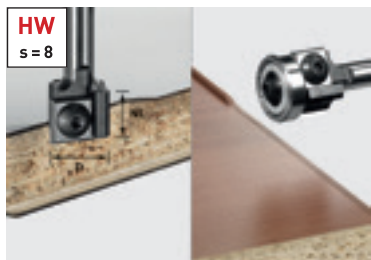

D	NL	GL	Alfa	s	Cena €*	Obj. č.
19	12	52	0	8	113,10 135,72	499806

Príslušenstvo lícovacej frézy s vym. platničkami

Otoč. platničky HW-WP 12x12x1,5 (4x)	38,80 46,56	491391
Vod. guľ. ložisko D19 (2x) Priemer 19 mm, Obsah balenia 2 ks.	19,50 23,40	491385

Použiteľný s alebo bez guľkového ložiska.

S novo vyvinutým upínacím systémom s guľkovým ložiskom je možné používať hranové frézy s alebo bez nábehového guľkového ložiska. Takto možno všetko náradie s guľkovým ložiskom použiť na náradí, alebo ako pri OFK 700, s externým nábehovým systémom.

Fazetovacia fréza s otočnými platničkami HW, stopka 8 mm



D	NL	GL	Alfa	s	Cena €*	Obj. č.
27	8	55	45	8	113,10 135,72	499807

Príslušenstvo pre fazetovacuú frézu s otočnými platničkami HW

Vod. guľ. ložisko D12,7 (2x) Priemer 12,7 mm, Obsah balenia 2 ks.	13,70 16,44	491383
Otoč. platničky HW-WP 12x12x1,5 (4x)	38,80 46,56	491391



Fazetovacia fréza HW, stopka 8 mm



D	NL	GL	Alfa	s	Cena €*	Obj. č.
18	11	50	15	8	50,50 60,60	499801
25	11	50	30	8	51,40 61,68	499800
26	7	48	45	8	54,50 65,40	499799

Príslušenstvo fazetovacej frézy HW

Vod. guľ. ložisko D12,7 (2x) Priemer 12,7 mm, Obsah balenia 2 ks.	13,70 16,44	491383
---	-----------------------	--------



Zaoblňovacia fréza HW, stopka 8 mm



D	NL	GL	R	s	Cena €*	Obj. č.
20	2,2	47	2	8	58,10 69,72	499798
22	3,2	48	3	8	59,10 70,92	499797

Príslušenstvo zaoblňovacej frézy HW

Vod. guľ. ložisko D12,7 (2x) Priemer 12,7 mm, Obsah balenia 2 ks.	13,70 16,44	491383
---	-----------------------	--------



Frézovací stůl 0° pre uhlovo správne frézovanie.
Objednávacie číslo 491427.

Frézovacie nástroje pre OFK 700 a MFK 700

Obojstranný nôž pre zaoblúvaciu frézu

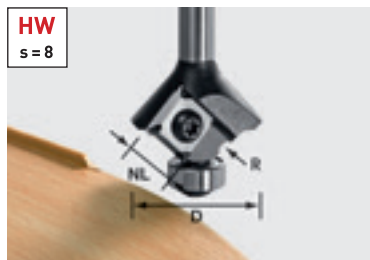

D	NL	GL	R	s	Cena €* 151,32	Obj. č.
28	3	55	1	8	126,10	499811
28	3	55	1,5	8	126,10	499810
28	3	55	2	8	126,10	499809
28	3	55	3	8	126,10	499808

Príslušenstvo pre zaoblúvaciu frézu s obojstranným nožom HW

Náhradná doska HW-WP R3 D28 KL12,70FK pre zaoblúvaciu frézu Wepla 499808, obojsstranné nože so 4 trvanlivostami rezných hrán, R 3 mm, Priemer 28 mm, Gulôčkové ložisko 12,7 mm	73,00 87,60	500369
Náhradná doska HW-WP R2 D28 KL12,70FK pre zaoblúvaciu frézu Wepla 499809, obojsstranné nože so 4 trvanlivostami rezných hrán, Gulôčkové ložisko 12,7 mm, Priemer 28 mm, R 2 mm	73,00 87,60	500370
Náhradná doska HW-WP R1,5 D28 KL12,70FK pre zaoblúvaciu frézu Wepla 499810, obojsstranné nože so 4 trvanlivostami rezných hrán, Gulôčkové ložisko 12,7 mm, Priemer 28 mm, R 1,5 mm	73,00 87,60	500371
Náhradná doska HW-WP R1 D28 KL12,70FK pre zaoblúvaciu frézu Wepla 499811, obojsstranné nože so 4 trvanlivostami rezných hrán, Gulôčkové ložisko 12,7 mm, Priemer 28 mm, R 1 mm	73,00 87,60	500372
Vod. guľ. ložisko D12,7 (2x) Priemer 12,7 mm, Obsah balenia 2 ks.	13,70 16,44	491383

Ideálna na frézovanie hrán: hranová fréza MFK 700 Basic s odpruženou brzdou guľôčkového ložiska a odvodnom pilín, špeciálne na opracovanie citlivých hrán bez zanechania šmúh.



Lícovacia fréza HW, stopka 8 mm



D	NL	GL	s	Cena €* 50,88	Obj. č.
19	16	46	8	42,40	491666



Špeciálne k frézovaniu a drážkovaniu hrán nájdete na strane 241 rozsiahly program kotúčových drážkovacích fréz. Pre ich použitie je potrebné frézovacie vreteno.

Rovinná fréza HW pre modulovú hranovú frézu MFK 700 EQ/B-Plus, stopka 8 mm



D	NL	GL	Alfa	s	Cena €* 102,12	Obj. č.
28	7	40	15	8	85,10	500368



Špeciálne frézy na minerálne materiály

Zaobľovacia vydutá fréza HW s vodiacim ložiskom, Stopka 12 mm



D	NL	R	Alfa	s	Cena €*	Obj. č.
45	25	6,35	6	12	123,30 147,96	492671

Príslušenstvo k fazetovacím frézam s vodiacim guľ. ložiskom

Vod. guľ. ložisko D21,1/6° pre frézy 6°, Priemer 21,1 mm	25,40 30,48	493061
Vod. guľ. ložisko D12,7 Alfa 6°, Priemer 12,7 mm	18,20 21,84	491398

Jednoducho geniálne.

Ak ostrie frézy po nabrúsení nesedí celkom k guľkovému ložisku, prechod k ostriu frézy možno adjustovať posunutím axiálneho guľkového ložiska. Takto možno dlho používať tvarovú frézu pre hrany umývadiel.



Axiálne posúvateľné guľkové ložisko pri fréze pre hrany umývadiel



Zarovnávacía fréza HW, Stopka 12 mm



D	NL	R	s	Cena €*	Obj. č.
52	7,3	1,5	12	93,30 111,96	492701

Vhodná na každú príležitosť.

Zarovnávacou frézou možno bez problémov zalícovať plošné presahy, napr. vkladané lizény.

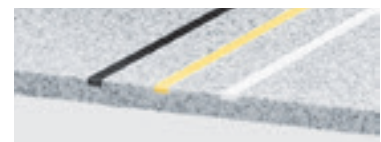

Drážkovacia fréza s vym. platničkami HW, Stopka 12 mm

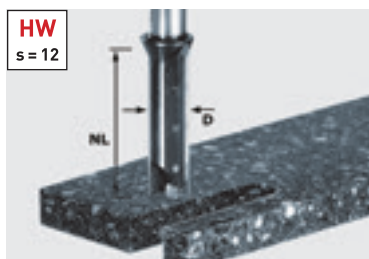

D	NL	GL	s	Cena €*	Obj. č.
14	45	105	12	196,10 235,32	491110**

Príslušenstvo drážkovacej frézy s vym. platničkami

Otoč. platničky HM-WP 50x5,5x1,1 (4x)	89,10 106,92	491389
--	------------------------	--------

** aj na použitie s OF 2200 a šablónou na spoje pracovných dosiek APS 900

Vysoká odolnosť voči zlomeniu a čistá práca.

Špirálové drážkovacie frézy zo spekaných karbidov sa vyrábajú z valcových karbidových tyčí špeciálne vyvinutých na obrábanie minerálnych materiálov a vyznačujú sa mimoriadnou odolnosťou.

Špeciálne frézy na minerálne materiály

Špirálová drážkovacia fréza hrubovacia / začisťovacia HW, Stopka 12 mm

HW
s = 12

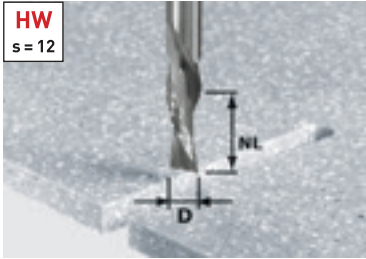

D	NL	GL	s	Cena €*	Obj. č.
12	42	87	12	138,50 166,20	492656

Pre rýchlu prácu.

Frézy zo spekaných karbidov špeciálne na rýchle frézovanie výrezov, ako napr. výrezov pre umývadlá.



Lícovacia fréza s vym. platničkami HW s vodiacim ložiskom, Stopka 12 mm

HW
s = 12

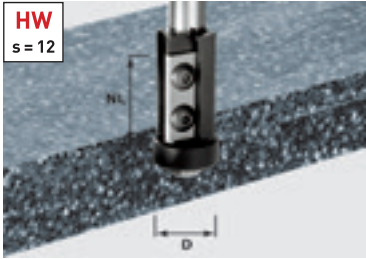

D	NL	GL	s	Cena €*	Obj. č.
21	30	89	12	135,90 163,08	491120

Príslušenstvo lícovacej frézy s vym. platničkami

Otoč. platničky HW-WP 30x12x1,5 (4x) pre frézy 492716, 492717, 491081, 491120, hlavná doska **63,50** 491393
76,20

Vod. guľ. ložisko D21-15,88 (2x) Priemer 21 mm, Obsah balenia 2 ks. **48,30** 491408
57,96

Presné a s dlhou životnosťou.

Minerálne materiály odoberajú materiál z ostria frézy. Pri práci s nábehovým guľkovým ložiskom je nevyhnutné permanentné zosúladenie ostria a guľkového ložiska. Nástroje s otočnými doštičkami sa tu rýchlo splatia.



Lícovacia fréza s guľ. ložiskom dole, Stopka 12 mm

HW
s = 12

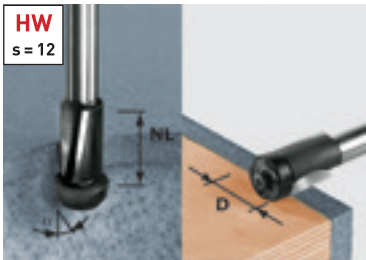

D	NL	s	Cena €*	Obj. č.
19	25	12	83,40 100,08	492661

Príslušenstvo lícovacej frézy s guľ. ložiskom dole

Vod. guľ. ložisko D19 Priemer 19 mm **23,10** 493055
27,72

Vod. guľ. ložisko D22/11° Priemer 22 mm **26,40** 493056
31,68

Dva v jednom.

Zarovnávacie frézovanie intarzií alebo frézovanie previsov k zabudovanému umývadlu pod 11° uhlom – obe sú možné po výmene guľkového ložiska, ktoré je súčasťou výbavy.



Súčasťou dodávky sú obidve náhradné guľkové ložiská

09 Spájanie





244 Čapovacie frézky

247 Spojka DOMINO



247 Kolíky DOMINO

Jednoducho presnejšie spájanie. Čapovacie frézy DOMINO.

Jedinečný v prípade ručného náradia a patentovaný firmou Festool: pohyb frézy v prípade čapovacej frézy DOMINO. Súčasné otáčanie a kyvadlový pohyb frézovacieho nástroja umožňuje ľahkú prácu a frézovanie otvorov bez stôp po opálení. Vďaka kyvadlovému pohybu sa fréza neprehrieva, výsledkom čoho je jej mimoriadne vysoká životnosť.

Čapovacia fréza DF 500 Q-Plus

DOMINO DF 500 je mimoriadne šikovné náradie a ponúka takmer neobmedzené možnosti spájania. Je jedno, či pri zostavovaní dosiek alebo korpusu, pri ľahkých spojoch na ráme alebo konštrukcii – náradie DF 500 vás presvedčí tou najvyššou presnosťou, flexibilitou a jednoduchou manipuláciou.



Čapovacia fréza DF 700 EQ-Plus

Príde k obrobku a nie naopak: DOMINO XL. Rýchlo, jednoducho, presne a s mimoriadnou stabilitou – s merateľne kratšími časmi na prípravu a až 50 percentnou úsporou času oproti stacionárnym strojom. Vďaka tomu sa DOMINO XL ideálne hodí na výrobu nábytku a dverí a výrobu konštrukčných spojov masívneho dreva.



Inovačný systém dorazov

Jedna z veľkých časových výhod práce s čapovacou frézkou DOMINO je to, že pri práci nie je potrebné náročné meranie alebo vyznačovanie – rýchle a presné umiestnenie je na DOMINO DF 500 pomocou dorazových západiek, na DF 700 pomocou dorazových kolíkov veľmi jednoduché.



Princíp pozdĺžneho otvoru

Presné vyrovnanie: pozícia prvého kolíka DOMINO je určená presným pozdĺžnym otvorom, nasledujúce kolíky sú vkladané do širších pozdĺžnych otvorov, s vôľou – vďaka čomu sa dá spoj bez námahy vyrovnať. Výsledkom je stabilné spojenie, odolné voči skrúteniu od prvého kolíka.



Nastavenie výšky frézovania a uhla

Časovo úsporné a presné nastavenie výšky frézovania a uhla: Pre presné frézovanie so sklonom a opracovávanie rôznych hrúbok materiálu. S nastavením uhla frézovania po stupňoch alebo plynule.



Úspora času pri opakujúcich sa hĺbkach frézovania

Pomocou blokovania západkovou pákou DF 500 si vyberiete želanú hĺbku frézovania. Možné sú hĺbky 12 mm, 15 mm, 20 mm, 25 mm a 28 mm. Na DF 700 si vďaka variabilnému jemnému nastaveniu hĺbky frézovania môžete vybrať z rozsahu 15 – 70 mm a ľubovoľne zvoliť dve označené polohy.

Pre všetky spoje to správne riešenie. System DOMINO.



So spojkami DOMINO sa rýchlo a nekomplikovane vytvoria odolné spoje – a v prípade potreby kedykoľvek znova rozpoja. Perfektné na spoje rohov, plošné spoje a teraz aj pre spoje stredových strán a spoje radmi otvorov. Perfektným zakončením sú krytky v rôznych farbách.

Viac informácií nájdete na strane 247





Technické parametre	DF 500	DF 700
Príkonnosť (W)	420	720
Voľnobežné otáčky (min ⁻¹)	25.500	21.000
Hĺbkový doraz na nastavenie hĺbky frézovania (mm)	12, 15, 20, 25, 28	15 – 70
Hĺbka frézovania max. (mm)	28	70
Ø frézy na výrezy DOMINO (mm)	4, 5, 6, 8, 10	8, 10, 12, 14
Prestavenie výšky frézovania (mm)	5 – 30	10 – 50
Frézovanie so sklonom (°)	0 – 90	0 – 90
Ø prípojky na odsávanie prachu (mm)	27	27
Hmotnosť (kg)	3,2	5,2

Rozsah dodávky	Cena €*	Obj. č.
DF 500 Všetky varianty: fréзка DOMINO D5, Prídavný doraz, vidlicový kľúč SW 8, Systainer SYS3 M 187		
 DF 500 Q-Plus	844,00 1.012,80	576413
 DF 500 Q-Set doraz pre lišty, priečny doraz	928,00 1.113,60	576420
DF 700		
 DF 700 EQ-Plus frézka DOMINO D12, Prídavný doraz, prázdna nádoba na kolíky, vidlicový kľúč SW 12, Systainer SYS3 M 437	1.168,00 1.401,60	576426

Ľahko zvládnuté perfektné spoje. Prehľad radu DOMINO.

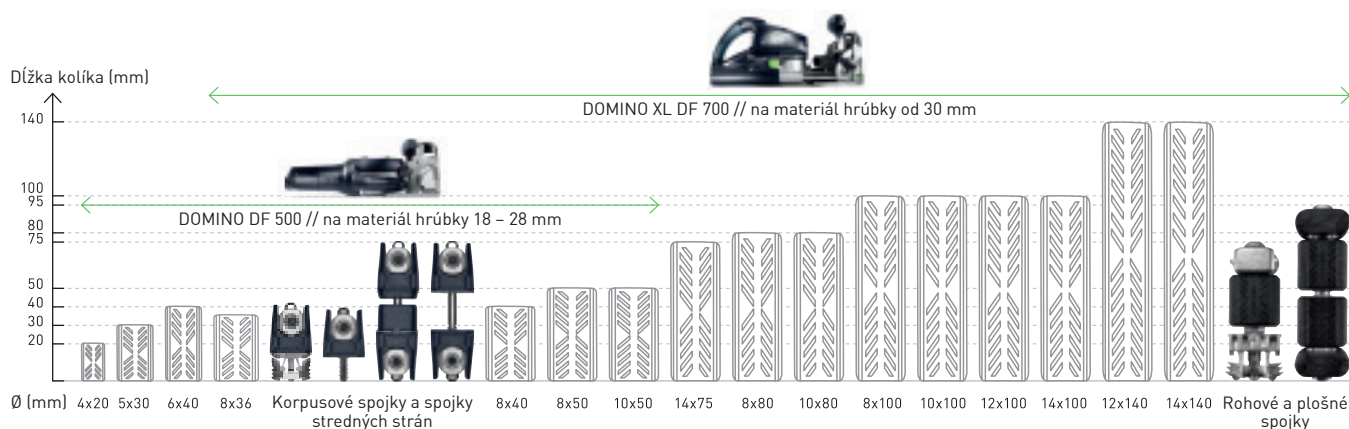

Každé spojenie dreva má svoje prednosti. Spojovací systém DOMINO ich má všetky.



Kolíčky DOMINO z buku a dreva sipo



Zodpovedné lesné hospodárstvo: Všetky kolíčky DOMINO pochádzajú zo zodpovedného lesného hospodárstva a iných kontrolovaných zdrojov. Majú označenie Forest Stewardship Council™ (FSC™), čo znamená, že všetky články dodávateľského reťazca majú certifikáciu FSC. Dávajte pozor na výrobky s označením FSC.



Kolíčky DOMINO zo sipo odolávajú poveternostným vplyvom, hmyzu a plesniam a vďaka týmto vlastnostiam sú najvhodnejšie na použitie v exteriéri.

Korpusové a nábytkové spojky pre kolíkovaciu frézku DOMINO DF 500



Rohová spojka –
pre spoj DOMINO/LR 32

Rohová spojka –
pre spoj DOMINO/DOMINO

Spojky stredových strán –
pre spoj DOMINO/LR 32

Spojky stredových strán –
pre spoj DOMINO/DOMINO

Rohové a plošné spojky pre kolíkovaciu frézku DOMINO XL DF 700



Rohová spojka







Plošná spojka



Plošná spojka s rozširovacími klipmi –
špeciálne na materiály, ako sú napríklad kuchynské pracovné dosky

Príslušenstvo pre čapovaciú frézku DF 500		Cena €*	Obj. č.
Frézka DOMINO Všetky varianty: pre DF 500			
	D 4-NL 11 HW-DF 500 D 4 mm, NL 11 mm	39,10 46,92	495663
	D 5-NL 20 HW-DF 500 D 5 mm, NL 20 mm	33,30 39,96	493490
	D 6-NL 28 HW-DF 500 D 6 mm, NL 28 mm	34,10 40,92	493491
	D 8-NL 28 HW-DF 500 D 8 mm, NL 28 mm	35,50 42,60	493492
	D 10-NL 28 HW-DF 500 D 10 mm, NL 28 mm	39,80 47,76	493493
	Priečný doraz QA-DF 500/700 pre DF 500 a DF 700, na opakujúce sa rozstupy otvorov 100 – 205 mm, dodávka obsahuje: ľavý a pravý priečný doraz, na presné umiestnenie frézovania so vzdialenosťou od okraja 100 – 205 mm	53,70 64,44	498590
	Doraz pre lišty LA-DF 500/700 pre DF 500 a DF 700, pre lišty so šírkou 22 – 70 mm	50,60 60,72	493487
	Kruhový doraz RA DF 500/700 pre DF 500 a DF 700, na drevené kruhové tyče 35 – 60 mm, na presné frézovanie tyčí s kruhovým prierezom Ø 35 – 60 mm	42,40 50,88	494847
	Prídavný doraz ZA-DF 500 pre DF 500 a DF 700, rozšírenie dosadacej plochy a bočný doraz, na zníženie stredu kolíkov z 37 mm na 20 mm, na bezpečné priloženie frézy	25,20 30,24	495666
Rohová spojka Všetky varianty: 50 x Plastové obaly, 50 x Priečna kotva so závitom, bez krytiék, obsah balenia 50 ks., spojovacie kovanie (8 mm DOMINO kolíkovacie frézovanie) D8, DOMINO hĺbka frézovania pre spodnú časť 28 mm, priemer vrtaného otvoru v spodnej časti 15 mm, hrúbka dosky 18 – 28 mm			
	KV D8/50 pre 50 rohových spojení s DF 500, DOMINO/DOMINO spojka KV D8/50 sa umiestni tak do steny skrine, ako aj dna konštrukcie kolíkovacou frézku DOMINO DF 500, 50 x Rozperná kotva, 50 x Kolík so závitom M4, DOMINO hĺbka frézovania pre bočnú časť 15 mm	103,30 123,96	203166
	KV-LR32 D8/50 pre 50 rohových spojení s DF 500 a radom otvorov, DOMINO/LR 32 spojka KV-LR 32 D8/50 sa umiestni tak do steny skrine do otvoru v rade s priemerom 5 mm, ako aj do dna konštrukcie kolíkovacou frézku DOMINO DF 500, Rozperná kotva, 50 x Kolík s eurozávitom pre rady vrtaných otvorov, priemer vrtaného otvoru pre eurokolíky 5 mm	82,20 98,64	203168
Spojky stredných strán Všetky varianty: vrtacia šablóna potrebná na plošný otvor spojovacieho kovania DOMINO D8 mm, 50 x Plastové obaly, 50 x Priečna kotva so závitom, bez krytiék, obsah balenia 25 ks., spojovacie kovanie (8 mm DOMINO kolíkovacie frézovanie) D8, DOMINO hĺbka frézovania pre spodnú časť 28 mm, priemer vrtaného otvoru v spodnej časti 15 mm, hrúbka dosky 18 – 28 mm			
	MSV D8/25 pre 25 spojení stredných strán s DF 500, DOMINO/DOMINO spojka MSV D8/25 sa umiestni tak do steny skrine, ako aj dna konštrukcie kolíkovacou frézku DOMINO DF 500, 25 x kolík vonkajší závit MSV DOMINO, 25 x kolík vnútorný závit MSV DOMINO, DOMINO hĺbka frézovania pre bočnú časť 15 mm	72,90 87,48	203167
	MSV-LR32 D8/25 pre 25 spojení stredných strán s DF 500 a radom otvorov, DOMINO/LR 32 spojka MSV-LR 32 D8/25 sa umiestni tak do steny skrine do priečného otvoru v rade s priemerom 5 mm, ako aj do dna konštrukcie kolíkovacou frézku DOMINO DF 500, 25 x Kolík vonkajší závit MSV, 25 x Kolík vnútorný závit MSV, priemer vrtaného otvoru pre eurokolíky 5 mm	65,70 78,84	203169
	Vrták na kovanie KVB-HW D15 CE pre DF 500, 15 mm vrták na kovanie potrebný pre plošný otvor spojovacieho kovania DOMINO D8 mm, upínanie stopky: CENTROTEC, vrták je prispôsobený vrtácej šablóne Festool (203164), hĺbková zarážka, Ø vrtáka 15 mm	51,90 62,28	203165
	Vrtacia šablóna BS-KV D15 pre DF 500, vrtacia šablóna potrebná na plošný otvor spojovacieho kovania DOMINO D 8 mm, prispôsobené vrtáku na kovanie Festool D15 (203165), vedenie vrtania Ø 15 mm, hrúbka dosky 18 – 28 mm	71,00 85,20	203164
	Sortiment spojok DOMINO KV-SYS D8 Korpusová spojka DOMINO/DOMINO KV D8, Korpusová spojka DOMINO/LR32 KV-LR32 D8, Spojky stredných strán DOMINO/DOMINO MSV D8, Spojky stredných strán DOMINO/LR32 MSV-LR32 D8, 50 krytiék tmavohnedých KV-AK D15 brn, 50 krytiék strieborných KV-AK D15 str, 50 krytiék bielych KV-AK D15 wht, 50 krytiék sivých KV-AK D15 gr, DOMINO D 8 x 36 mm, Vrtacia šablóna BS-KV D15, Vrták na kovanie KVB-HW D15 CE, Skrutkovač, Systainer SYS3 M 137	391,30 469,56	576797

Príslušenstvo pre čapovaciu frétku DF 500		Cena €*	Obj. č.
Krycí uzáver Všetky varianty: pre DF 500, na zakrytie spájacieho kovania DOMINO D8 mm, obsah balenia 50 ks.			
	KV-AK D15 brn/50 farba: svetlohnedá	6,50 7,80	203171
	KV-AK D15 wht/50 farba: biela	6,50 7,80	203173
	KV-AK D15 gr/50 farba: sivá	6,50 7,80	203174
	KV-AK D15 slr/50 farba: strieborný lak	12,00 14,40	203172
Príslušenstvo pre čapovaciu frétku DOMINO XL DF 700		Cena €*	Obj. č.
Frézka DOMINO Všetky varianty: pre DF 700, frézovací nástroj so závitovými uchyteniami pre čapovaciu frétku DOMINO XL DF 700			
	D 8-NL 50 HW-DF 700 D 8 mm, NL 50 mm	48,30 57,96	497868
	D 10-NL 70 HW-DF 700 D 10 mm, NL 70 mm	51,50 61,80	497869
	D 12-NL 70 HW-DF 700 D 12 mm, NL 70 mm	53,70 64,44	497870
	D 14-NL 70 HW-DF 700 D 14 mm, NL 70 mm	57,60 69,12	497871
	Priečny doraz QA-DF 500/700 pre DF 500 a DF 700, na opakujúce sa rozstupy otvorov 100 – 205 mm, dodávka obsahuje: ľavý a pravý priečny doraz, na presné umiestnenie frézovania so vzdialenosťou od okraja 100 – 205 mm	53,70 64,44	498590
	Doraz pre lišty LA-DF 500/700 pre DF 500 a DF 700, pre lišty so šírkou 22 – 70 mm	50,60 60,72	493487
	Kruhový doraz RA DF 500/700 pre DF 500 a DF 700, na drevené kruhové tyče 35 – 60 mm, na presné frézovanie tyčí s kruhovým prierezom Ø 35 – 60 mm	42,40 50,88	494847
	Systainer² SORT-SYS3 M 187 DOMINO prázdny Systainer SYS3 M 187, obsahuje 3 boxy s flexibilnými priehradkami na individuálne naplnenie kolíkmi DOMINO, rozmer s nožičkami (D x Š x V) 396 x 296 x 187 mm, vnútorný rozmer (D x Š x V) 389 x 275 x 146 mm, objem 15,9 l	81,30 97,56	576793
	Kotviaci čap SV-AB D14/32 na spracovanie s kolíkovacou frézkou DOMINO XL DF 700, rohové spojky pre spoje rámov a stojanov od hrúbky materiálu 30 mm, v spojení s rozpernou kotvou SV-SA D14 a priečnou kotvou SV-QA D14 na rohové spoje, 64 x polovičné misky kolíkov, obsah balenia 32 ks.	46,40 55,68	201350
	Rozperná kotva SV-SA D14/32 na spracovanie s kolíkovacou frézkou DOMINO XL DF 700, rohové spojky pre spoje rámov a stojanov od hrúbky materiálu 30 mm, v spojení s kotviacim čapom SV-AB D14 a priečnou kotvou SV-QA D14 na rozpojitelné rohové spoje, obsah balenia 32 ks.	32,80 39,36	201349
	Priečna kotva SV-QA D14/32 na spracovanie s kolíkovacou frézkou DOMINO XL DF 700, od hrúbky materiálu 30 mm, slúži ako oporné ložisko a uťahovací prvok pre kotviace čapy, príp. dvojité čapy, pri použití mäkkých alebo pórovitých materiálov, ako napr. drevotrieskových dosiek sa odporúča používanie rozšírenia priečnej kotvy SV-V D14 (od hrúbky materiálu 35 mm – zabráni, aby sa priečna kotva vtiahla do materiálu), v spojení s rozpernou kotvou SV-SA D14 a kotviacim čapom SV-AB D14 na rohové spoje, v spojení s dvojitým čapom SV-DB D14 na plošné spoje, 32 x závitové kolíky, obsah balenia 32 ks.	32,80 39,36	201351
	Rozšírenie stola SV-V D14/32 pre priečne kotvy SV-QA D14, na rozšírenie priečných kotiev pre lepšie rozdelenie tlaku pri použití mäkkých a pórovitých materiálov, ako napríklad kuchynské pracovné dosky, zabraňuje, aby sa priečna kotva vtiahla so materiálom, 64 polovičných misiek na rozšírenie 32 priečných kotiev, obsah balenia 32 ks.	13,80 16,56	201498
	Dvojité čapy SV-DB D14/16 na spracovanie s kolíkovacou frézkou DOMINO XL DF 700, v spojení s 2 priečnymi kotvami SV-QA D14 (a voliteľnými sponami rozšírenia SV-V D14 pri mäkkých materiáloch) na plošné spoje pri výrobe nábytku, 64 x polovičné misky kolíkov, obsah balenia 16 ks.	35,10 42,12	201352

09 Spájanie





Príslušenstvo pre čapovaciu frézkou DOMINO XL DF 700		Cena €* 12,12	Obj. č.
Krycí uzáver Všetky varianty: na spracovanie s kolíkovacou frézkou DOMINO XL DF 700, plastové krycie uzávery na zakrytie vyfrézování na kolíky D14, obsah balenia 32 ks.			
	SV-AK D14 str/32 farba: strieborný lak	10,10 12,12	201354
	SV-AK D14 brn1/32 farba: tmavohnedá	6,40 7,68	201355
	SV-AK D14 brn2/32 farba: svetlohnedá	6,40 7,68	201356
Súprava spojok Všetky varianty: 32 priečných kotiev SV-QA D14			
	FV/16-Set plošné spojky, kompletná súprava pre 16 plošných spojok pozostávajúca z dvojitých čapov, priečných kotiev a rozšírení, 16 dvojitých čapov SV-DB D14, rozšírenie SV-V D14 pre priečne kotvy 32	83,30 99,96	203421
	EV/32-Set rohové spojky pre spoje rámov a stojanov od hrúbky materiálu 30 mm, kompletná súprava pozostávajúca z kotviacich čapov, rozperných kotiev a priečných kotiev pre 32 rohových spojok, 32 kotviacich čapov SV-AB D14, 32 rozperných kotiev SV-SA D14	114,30 137,16	203420
	Sortiment spojok DOMINO SV-SYS D14 na spracovanie s kolíkovacou frézkou DOMINO XL DF 700, obsahuje rohové spojky a plošné spojky vrátane krycích uzáverov a drevených kolíkov DOMINO, potrebné príslušenstvo: fréza DOMINO D 14 (497871), kolíkový kľúč SW 4 na uťahovanie závitových kolíkov, 32 kotviacich čapov SV-AB D14, 12 x dvojité čapy SV-DB D14, 32 rozperných kotiev SV-SA D14, Kolíky DOMINO buk D 14 x 75, 56 x priečna kotva SV-QA D14, Kolíkový kľúč veľkosti 4, 48 x rozšírenie SV-V D14 pre priečne kotvy, 32 krytov strieborných SV-AK D14 str, 32 krycích uzáverov tmavohnedých SV-AK D14 brn1, 32 krycích uzáverov svetlohnedých SV-AK D14 brn2, Systainer SYS3 M 137	253,10 303,72	576795

DOMINO		Cena €* 18,60	Obj. č.
Kolík DOMINO buk Všetky varianty: materiál: buk, s certifikáciou FSC™			
D 4x20/450 BU pre DF 500, obsah balenia 450 ks., rozmery 4 x 20 mm		15,50 18,60	495661
D 5x30/300 BU pre DF 500, obsah balenia 300 ks., rozmery 5 x 30 mm		15,50 18,60	494938
D 5x30/1800 BU pre DF 500, obsah balenia 1.800 ks., rozmery 5 x 30 mm		83,00 99,60	493296
D 6x40/190 BU pre DF 500, obsah balenia 190 ks., rozmery 6 x 40 mm		15,50 18,60	494939
D 6x40/1140 BU pre DF 500, obsah balenia 1.140 ks., rozmery 6 x 40 mm		83,00 99,60	493297
	D 8x36/130 BU pre DF 500, rozmery 8 x 36 mm, obsah balenia 130 ks.	15,50 18,60	203175
D 8x40/130 BU pre DF 500, obsah balenia 130 ks., rozmery 8 x 40 mm		15,50 18,60	494940
D 8x40/780 BU pre DF 500, obsah balenia 780 ks., rozmery 8 x 40 mm		83,00 99,60	493298
D 8x50/100 BU pre DF 500, obsah balenia 100 ks., rozmery 8 x 50 mm		15,50 18,60	494941
D 8x50/600 BU pre DF 500, obsah balenia 600 ks., rozmery 8 x 50 mm		83,00 99,60	493299
D 10x50/85 BU pre DF 500, obsah balenia 85 ks., rozmery 10 x 50 mm		15,50 18,60	494942
D 10x50/510 BU pre DF 500, obsah balenia 510 ks., rozmery 10 x 50 mm		83,00 99,60	493300
D 8x80/190 BU pre DF 700, obsah balenia 190 ks., rozmery 8 x 80 mm		43,30 51,96	498212
D 8x100/150 BU pre DF 700, obsah balenia 150 ks., rozmery 8 x 100 mm		43,30 51,96	498213
D 10x80/150 BU pre DF 700, obsah balenia 150 ks., rozmery 10 x 80 mm		43,30 51,96	498214
	D 10x100/120 BU pre DF 700, obsah balenia 120 ks., rozmery 10 x 100 mm	43,30 51,96	498215
D 12x100/100 BU pre DF 700, obsah balenia 100 ks., rozmery 12 x 100 mm		43,30 51,96	498216
D 12x140/90 BU pre DF 700, obsah balenia 90 ks., rozmery 12 x 140 mm		43,30 51,96	498217
D 14x75/104 BU pre DF 700, obsah balenia 104 ks., rozmery 14 x 75 mm		42,10 50,52	201499
D 14x100/80 BU pre DF 700, obsah balenia 80 ks., rozmery 14 x 100 mm		43,30 51,96	498218
D 14x140/70 BU pre DF 700, obsah balenia 70 ks., rozmery 14 x 140 mm		43,30 51,96	498219

Kolíkové tyče DOMINO – buk		Cena €*	Obj. č.
	Kolíková tyč DOMINO buk Všetky varianty: pre DF 700, materiál: buk		
	D 8x750/36 BU obsah balenia 36 ks., rozmary 8 x 750 mm	62,50 75,00	498686
	D 10x750/28 BU obsah balenia 28 ks., rozmary 10 x 750 mm	60,80 72,96	498687
	D 12x750/22 BU obsah balenia 22 ks., rozmary 12 x 750 mm	57,10 68,52	498688
	D 14x750/18 BU obsah balenia 18 ks., rozmary 14 x 750 mm	57,10 68,52	498689

DOMINO Sipo		Cena €*	Obj. č.
	Kolík DOMINO sipo Všetky varianty: pre DF 500, materiál: sipo, mahagónové kolíky, odolné proti poveternostným vplyvom, s certifikáciou FSC™		
	D 5x30/300 MAU obsah balenia 300 ks., rozmary 5 x 30 mm	30,50 36,60	494869
	D 5x30/900 MAU obsah balenia 900 ks., rozmary 5 x 30 mm	83,00 99,60	494859
	D 6x40/190 MAU obsah balenia 190 ks., rozmary 6 x 40 mm	30,50 36,60	494870
	D 6x40/570 MAU obsah balenia 570 ks., rozmary 6 x 40 mm	83,00 99,60	494860
	D 8x40/130 MAU obsah balenia 130 ks., rozmary 8 x 40 mm	30,50 36,60	494871
	D 8x40/390 MAU obsah balenia 390 ks., rozmary 8 x 40 mm	83,00 99,60	494861
	D 8x50/100 MAU obsah balenia 100 ks., rozmary 8 x 50 mm	30,50 36,60	494872
	D 8x50/300 MAU obsah balenia 300 ks., rozmary 8 x 50 mm	83,00 99,60	494862
	D 10x50/85 MAU obsah balenia 85 ks., rozmary 10 x 50 mm	30,50 36,60	494873
	D 10x50/255 MAU obsah balenia 255 ks., rozmary 10 x 50 mm	83,00 99,60	494863

Kolíkové tyče DOMINO – Sipo		Cena €*	Obj. č.
	Kolíková tyč DOMINO-Sipo Všetky varianty: pre DF 700, materiál: sipo		
	D 8x750/36 MAU obsah balenia 36 ks., rozmary 8 x 750 mm	121,10 145,32	498690
	D 10x750/28 MAU obsah balenia 28 ks., rozmary 10 x 750 mm	117,40 140,88	498691
	D 12x750/22 MAU obsah balenia 22 ks., rozmary 12 x 750 mm	113,70 136,44	498692
	D 14x750/18 MAU obsah balenia 18 ks., rozmary 14 x 750 mm	113,70 136,44	498693

Systainer		Cena €*	Obj. č.
	Kolík DOMINO buk, sortiment DS 4/5/6/8/10 1060 BU pre DF 500, kolíky DOMINO 4 x 20, 5 x 30, 6 x 40, 8 x 40, 8 x 50, 10 x 50 mm, fréza DOMINO pre veľkosti 4, 5, 6, 8 a 10, Systainer SYS3 M 187, rozmary 396 x 296 x 157,5 mm	234,30 281,16	576794
Sortiment kolíkov DOMINO XL buk Všetky varianty: pre DOMINO XL, sortiment kolíkov DOMINO XL buk, Systainer SYS3 M 187			
	DS/XL D8/D10 306 BU kolíky DOMINO 8 x 50, 8 x 80, 8 x 100, 10 x 50, 10 x 80, 10 x 100 a frézy DOMINO XL pre veľkosti 8 a 10	209,60 251,52	576791
	DS/XL D12/D14 128 BU kolíky DOMINO 12 x 100, 12 x 140, 14 x 100, 14 x 140 mm a fréza DOMINO XL pre veľ. 14	243,80 292,56	576792
	Systainer T-LOC SORT-SYS3 M 137 DOMINO prázdny Systainer SYS3 M 137, obsahuje 3 boxy s flexibilnými priehradkami na individuálne naplnenie kolíkmi DOMINO a iným príslušenstvom alebo náradím, Vkladacie boxy dlhé, Systainer SYS3 M 137, rozmer s nožičkami [D x Š x V] 396 x 296 x 137 mm, vnútorný rozmer [D x Š x V] 389 x 275 x 96 mm, objem 10,4 l	71,90 86,28	576796
	Systainer³ SORT-SYS3 M 187 DOMINO prázdny Systainer SYS3 M 187, obsahuje 3 boxy s flexibilnými priehradkami na individuálne naplnenie kolíkmi DOMINO, vnútorný rozmer [D x Š x V] 389 x 275 x 146 mm, rozmer s nožičkami [D x Š x V] 396 x 296 x 187 mm, objem 15,9 l	81,30 97,56	576793

* Nezáväzná odporúčaná cena výrobcu. Ceny predajcov sa môžu líšiť.
Bez DPH. | S DPH.

10 Hobľovanie





254 Jednoručný elektrický hoblík EHL 65



256 Elektrický hoblík HL 850

Mierna zmena. Výrazné zlepšenie.

Jednoručný elektrický hoblík.

S hmotnosťou len 2,4 kg a kompaktným tvarom je elektrický hoblík EHL 65 nielen najľahší jednoručný hoblík vo svojej triede, ale aj najvýkonnejší. S hĺbkou záberu pri hobľovaní 4 mm a pri drážkovaní 23 mm a s excelentnými výsledkami opracovania povrchu vďaka jedinečnému špirálovému nožu s ťahaným rezom. S povrchom Softgrip na rukoväti, ovládaním jedným gombíkom a neklzávym rebrám na tele, ktoré zabezpečujú dobré držanie. Skrátka: jednoručný hoblík pre profesionálov.

Jednoručné elektrické hoblíky **EHL 65**



Technické parametre	EHL 65
Príkion (W)	720
Otáčky hobľovacieho hriadeľa (min ⁻¹)	15.600
Hobľovacia šírka (mm)	65
Úber materiálu (mm)	0 – 4
Max. hĺbka poldrážky (mm)	23
Ø prípojky na odsávanie prachu (mm)	27
Hmotnosť (kg)	2,4



Žiadny nie je tichší

EHL 65 je výrazne tichší ako iné hoblíky. Taký tichý, že aj pod zaťažením je tichší ako iné hoblíky na voľnobeh. Dôležitý príspevok v prospech bezpečnosti práce. Aj o to sa zaslúžil výnimočný tvar špirálového noža.

Plynulé nastavenie hrúbky triesky





Plynulo nastaviteľná hĺbka triesok vám v praxi dobre poslúži. Hĺbku môžete presne nastaviť na otočiteľnej rukoväti a v prípade potreby ju môžete upraviť aj počas práce – presne podľa toho, ako si to úloha vyžaduje.



Rozsah dodávky

	Cena €*	Obj. č.
EHL 65		
 EHL 65 EQ-Plus paralelný doraz, inbusový kľúč SW 2, Systainer SYS 2 T-LOC	318,00 381,60	576601

Príslušenstvo

	Cena €*	Obj. č.
Všetky varianty: pre EHL 65		
 Špirálový nôž HW 65 HW vyhotovenie pre EHL 65, hobľovací nôž HW Standard, šírka 65 mm	17,40 20,88	488503
 Hĺbkový doraz na drážky FA-EHL pre hĺbku drážky 0 – 23 mm	12,50 15,00	488543
 Paralelný doraz PA-EHL na bočné vedenie, nastaviteľné v rozsahu 0 – 65 mm	16,10 19,32	488544
 Vrecko na triesky SB-EHL	39,90 47,88	488566

* Nezáväzná odporúčaná cena výrobcu. Ceny predajcov sa môžu líšiť.
Bez DPH. | S DPH.

Hobľovanie bez obmedzení.

Náš elektrický hoblík.

Hobľovanie a drážkovanie až ku kraju: Vďaka jednostrannému uloženiu hobľovacej hlavy pracuje elektrický hoblík HL 850 plynulo a s neobmedzenou hĺbkou drážky. Žiadne obmedzenie hĺbky drážky, žiadne dorábky.

Elektrický hoblík
HL 850



Technické parametre	HL 850
Príkonnosť (W)	850
Otáčková rýchlosť hriadeľa (min ⁻¹)	12.000
Hobľovacia šírka (mm)	82
Úber materiálu (mm)	0 – 3,5
Max. hĺbka poldrážky	∞
Ø prípojky na odsávanie prachu (mm)	36
Hmotnosť (kg)	3,9













Štruktúrovanie povrchov

Jemne, hrubo alebo rustikálna vlna. Na štruktúrovanie sa hobľovacia hlava vymieňa jedným pohybom.



Presné zrážanie hrán

Bez zosúvania a zabiehania: 90° drážka tvaru V v pracovnej doske hoblíka spôsobuje, že sa HL 850 pri zrážaní hrán dosiek a trámov kľže ako po koľajnici – a preto sa menej zosúva alebo zabieha.

Rozsah dodávky	Cena €*	Obj. č.
HL 850		
 HL 850 EB-Plus Hobľovacia hlava HK 82 SD, paralelný doraz, hĺbkový falcovací doraz, adaptér na odsávanie, inbusový kľúč SW 5, Systainer SYS 3 TL	578,00 693,60	576607
Príslušenstvo	Cena €*	Obj. č.
 Hĺbkový doraz na drážky FA-HL pre HL 850, pre hĺbku drážky 0 – 30 mm	11,10 13,32	484512
 Paralelný doraz PA-HL pre HL 850, na bočné vedenie, nastaviteľné v rozsahu 0 – 82 mm	20,80 24,96	484513
 Vrecko na triesky SB-HL pre HL 850, (bez odsávacieho adaptéra)	60,50 72,60	484509
 Odsávací adaptér AD-HL pre HL 850, pre vrecko na zachytávanie triesok a saciu hadicu s objímkou, priemer sacej hadice 36 mm	16,10 19,32	484507
 Hobľovacia hlava HK 82 SD pre HL 850, štandardné vyhotovenie, so špirálovým nožom HW 82 SD	144,40 173,28	484520
 Hobľovacia hlava HK 82 RF pre HL 850, rustikálne vyhotovenie HS jemné, so špirálovým nožom HS 82 RF, hĺbkový doraz	168,50 202,20	484521
 Hobľovacia hlava HK 82 RG pre HL 850, rustikálne vyhotovenie HS hrubé, so špirálovým nožom HS 82 RG, hĺbkový doraz	168,50 202,20	484522
 Hobľovacia hlava HK 82 RW pre HL 850, rustikálne vyhotovenie vlna, so špirálovým nožom HS 82 RW, hĺbkový doraz	168,50 202,20	485331
 Špirálový nôž HW 82 SD pre hobľovaciu hlavu HK 82 SD, štandardné vyhotovenie HW, hobľovací nôž HW Standard, šírka 82 mm	27,90 33,48	484515
 Špirálový nôž HS 82 RF pre hobľovaciu hlavu HK 82 RF, rustikálne vyhotovenie HS jemné	33,80 40,56	484518
 Špirálový nôž HS 82 RG pre hobľovaciu hlavu HK 82 RG, rustikálne vyhotovenie HS hrubé	33,80 40,56	484519
 Špirálový nôž HS 82 RW pre hobľovaciu hlavu HK 82 RW, rustikálne vyhotovenie HS vlna	33,80 40,56	485332

* Nezáväzná odporúčaná cena výrobcu. Ceny predajcov sa môžu líšiť.
 Bez DPH. | S DPH.

11 Hranovanie





260 Olepovač hrán CONTURO



262 Skracovacie zariadenie



263 Multifunkčný stôl



263 Adaptérová doska

Začiatok perfektnej hrany. Olepovačka hrán CONTURO.

Vďaka svojej všestranosti a jednoduchej obsluhu predstavuje CONTURO to pravé riešenie pre zhotovovanie veľmi úzkych a veľkých obrobkov, ako aj individuálnych tvarov, rovnako ako aj pre hranovanie obrobkov alebo nábytkových dielcov, ktoré sa majú vyrábať v malých sériách.

Olepovač hrán CONTURO KA 65

Na klasické nábytkové hrany alebo výrobu komplexných tvarových dielcov s konvexnými alebo konkávnymi zaobleniami. Na okraje dreva, melamínu alebo plastu. Pri variabilných výškach hrán do 65 mm a hrúbku materiálu do 3 mm.



Systém opracovávania hrán KA 65 Set

Od kapovacieho náradia cez vyhladzovač laku až po brúšivá a politúry, všetko prehľadne roztriedené v Systainer! „Súprava na opracovávanie hrán“.





Nepatrné zahrievanie

Bezpečná práca vďaka nepatrnému zahrievaniu krytu náradia.



Jedinečný systém patrón lepidla

Efektívna, jednoduchá a čistá práca, ako aj rýchla zmena farby vďaka jedinečnému systému patrón lepidla. Vždy sa roztaví len toľko lepidla, koľko je práve potrebné. Nedochádza k zvareniu, zmene farby alebo poklesu kvality lepidla.



Na ešte všestrannejšie použitie

Štyri rôzne farby lepidla (biela, prírodná, hnedá a čierna) sa postarajú o perfektnú kvalitu škár na všetkých dekoračných úpravách. A s novým polyuretánovým lepidlom sú teraz bez problémov možné už aj lepené spoje, ktoré sú odolné voči vode a vysokým teplotám, napr. na nábytku do kúpeľne alebo kuchyne.



Vždy pripravený na použitie

Systém trysiek bez náročného čistenia. Uzavretý systém, ktorý zabraňuje nežiaducemu vytekaniu lepidla.

Perfektné dokončenie hrán. MFK 700 Basic.

Po olepení a skrátení hrany nasleduje posledný výbrus: sfrézovanie presahov hrany, vyhladenie hrany, záverečná úprava rohov a v prípade potreby vyleštenie hrany. Ideálna na frézovanie hrán: hranová fréza MFK 700 Basic s odpruženou brzdou s guľôčkovým uložením a odvádzaním triesok špeciálne na opracovávanie bez šmúh aj na háklivých hranách.



Viac informácií nájdete na strane 218



Technické parametre	KA 65
Príkion (W)	1.200
Výška hrany (mm)	18 – 65
Hrúbka hrany (mm)	0,5 – 3
Vnútorý polomer (mm)	> 50
Čas rozohrievania (min)	8
Teplota ohrievania (°C)	100 – 210
Rýchlosť posunu (m/min)	2/4
Trieda ochrany	I
Hmotnosť (kg)	8,4

Rozsah dodávky	Cena €*	Obj. č.
KA 65 Všetky varianty: vodiaci stôl, 4 x Lepidlo EVA, prírodné, Systainer SYS3 M 337		
 KA 65-Plus	2.545,00 3.054,00	576574
KA 65-Set zásobník hrán, 20 x StickFix brúsny pás Granat 80 x 133 P320, prídavný valec, Brúsny špalík HSK 80 x 133 H, skracovacie náradie, škrabka, ochrana proti poškrabaniu s klznou pätkou s 3 plstenými podložkami, leštiaca plsť, Brúsne rúno StickFix S 800, leštiaci prostriedok MPA 5010 OR	2.983,50 3.580,20	576580

Skracovacie zariadenie KP 65/2

Jednoduché skracovanie aj hrubších hrán, ktoré šetrí sily, vďaka ergonomickému usporiadaniu rúkavít. Presný odrezok vďaka patentovanému jemnému nastaveniu excentera.



Technické parametre	KP 65/2
Skracovacia výška (mm)	65
Skracovacia hrúbka (mm)	2

Rozsah dodávky	Cena €*	Obj. č.
KP 65/2	165,50 198,60	499896



Presný rez

Obojstranná dosadacia plocha kapovacieho náradia umožňuje rovnomerné kapovanie ľavých aj pravých hrán dosky zhora – s perfektným výhľadom na obrobok. Funkcia nárazového kapovania (pre okrúhly stôl) a kapovanie hrán dosky (ukončovací rez), to všetko je možné ten s jedným náradím.

Multifunkčný stôl MFT/3 CONTURO

Stacionárny spôsob práce je praktický predovšetkým pri opracovávaní úzkych alebo malých obrobkov, ktoré sa ťažko upínajú. Hrana sa vloží ako zvyčajne a obrobok sa vedie rovnomerným tlakom pozdĺž prítlačného valčeka.

Technické parametre	MFT/3 CONTURO
Rozmery stola (mm)	1.157 x 773
Pracovná výška (mm)	900
Olepovač hrán otočný (°)	47
Hmotnosť (kg)	29

Rozsah dodávky	Cena €* 1.102,32	Obj. č. 500869
MFT/3 Conturo-AP adaptérová doska AP-KA 65, priečna vzpera QT-MFT/3	918,60	



CONTURO ako stacionárne náradie

Umožňuje to nielen hranovanie rovných hrán a oblín, ale aj šikmých hrán s uhlom 90° – 45°, keďže CONTURO sa dá v stacionárnej jednotke vykyvovať v rozmedzí 90°– 45°.

Adaptérová doska AP-KA 65

Na stacionárne použitie olepovačky hrán. Montáž adaptérovej dosky do svojpomocne zostaveného rámu stola alebo pripravenej MFT dierevej dosky. Na malé série, rovné hrany, voľne tvarované prvky a olepovanie šikmých hrán, uhol 0 – 47°.

Technické parametre	AP-KA 65
Rozmery dĺžka x šírka (mm)	254 x 420
Min. montážna výška (mm)	150
Oblasť otáčania (°)	0 – 47





Rozsah dodávky	Cena €* 425,28	Obj. č. 500175
AP-KA 65 vstavaná doska pre olepovač hrán, kompletná, s 15 klznými vedeniami, prídavný valec	354,40	







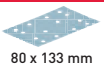



Horizontálna práca pri šikmých hranách

Umožňuje otočenie stroja [0 – 47°] v stole, aby sa obrobok pri opracovaní hrán mohol položiť horizontálne – pre komfortné a bezpečné vedenie aj veľkých objektov. Klzné vedenia pre bezpečné vedenie obrobku.

11 Hranovanie

Príslušenstvo	Cena €* Obj. č.	Obj. č.
 <p>Pridavný valec ZR-KA 65 pre KA 65, na hranovanie úzkych polomerov a tvarovaných dielcov, poskytuje navyše bod pritlačenia pri lepení hrany, aby bol zabezpečený silnejší prítlak na hranu dosky, výška kotúča 65 mm</p>	65,70 78,84	499480
 <p>Ochrana pred poškrabanim LAS-STF-KA 65 pre KA 65, na použitie olepovača hrán na citlivých alebo vysoko lesklých povrchoch, 4 x upevňovacie skrutky, 3 x plsti</p>	31,70 38,04	499892
 <p>Náhradná plst' EF-LAS-STF-KA 65 10x na ochranu proti poškrabaniu LAS-STF-KA 65, na použitie olepovača hrán na citlivých alebo vysoko lesklých povrchoch, obsah balenia 10 ks.</p>	27,00 32,40	499893
 <p>Zásobník hrán KSP-KA 65 pre KA 65, na bezpečné privádzanie citlivých a tenkých hrán k olepovaču hrán KA 65, bezpečné privádzanie dlhých hrán bez poškodenia alebo znečistenia, možná dĺžka hrany až 8 m (pri hrúbke hrany 2 mm), max. výška hrany 45 mm, max. hrúbka hrany 2 mm</p>	55,00 66,00	499479
 <p>Brúsny špalík HSK 80x133 H tvrdá, na upevnenie brúsneho pásu StickFix 80 x 133 mm</p>	24,70 29,64	495967
<p>Vlías</p>  <p>Brúsne rúno STF 80x130 SF 800 VL/5 pre RTS 400, RTSC 400, RS 400, RS 4, LS 130, HSK-A 80 x 130, HSK 80 x 133, rozmery 80 x 130 mm, zrnitosť 800, obsah balenia 5 ks.</p> <p>80 x 130 mm</p>	9,50 11,40	483582
<p>Brúsny pruh Všetky varianty: pre RTS 400, RTSC 400, RS 400, RS 4, LS 130, rozmery 80 x 133 mm, obsah balenia 100 ks.</p>		
<p>Granat</p>  <p>STF 80x133 P220 GR/100 zrnitosť P220</p> <p>80 x 133 mm</p>	49,80 59,76	497123
<p>STF 80x133 P240 GR/100 zrnitosť P240</p>	49,80 59,76	497124
<p>STF 80x133 P280 GR/100 zrnitosť P280</p>	49,50 59,40	497204
<p>STF 80x133 P320 GR/100 zrnitosť P320</p>	49,80 59,76	497125
 <p>Leštiaci prostriedok MPA 5010 OR/0,5L Brúsna politúra 1-Step Speed Cut, bez silikónu, na báze vody, perfektné v spojení s návlekom z jahňaciny alebo leštiacou špongiou (ORANŽOVOU), obsah fľaše 500 ml</p>	32,30 38,76 64,60 / 1 l 77,52 / 1 l	202048
 <p>Leštiaca plst' PF-STF 80x133 STF H/5 pre doštičku na ručné brúsenie HSK 80 x 133, v spojení s leštiacim prostriedkom MPA 5010, na vyleštenie hrán do vysokého tesku, obsah balenia 5 ks., rozmery dĺžka x šírka 80 x 133 mm</p>	16,40 19,68	499894
 <p>Dierovaná doska LP-KA65 MFT/3 pre KA 65, v kombinácii s adaptérovou doskou AP-KA 65 umožňuje otočenie stroja [0 – 47°] v stole, a tým horizontálne podloženie obrobku pri hranovaní – na komfortné a bezpečné vedenie aj veľkých objektov, rozmery dĺžka x šírka 1.102 x 718 mm</p>	152,90 183,48	500366
 <p>Klzná doska GP-MFT/3 KA65 15x pre KA 65, náhradné alebo rozširujúce klzné dosky na stacionárne použitie olepovača hrán s adaptérovou doskou AP-KA 65 v MFT (s dierovanou doskou KA 65; obj. č. 500366) alebo vstavané vo vlastnom pracovnom stole, obsah balenia 15 ks., rozmery [D x Š x V] 255 x 31 x 6 mm</p>	27,60 33,12	500367

Príslušenstvo	Cena €*	Obj. č.
 <p>Lepidlo, prírodné EVA nat 48x-KA 65 pre KA 65, Lepidlo EVA bez plniva, prírodný odtieň vhodný pre všetky dekorory, univerzálne lepidlo EVA s vysokým bodom tavenia, vysoká teplota mäknutia cca 90 °C, preto sa hodí aj na použitie na predmety s vyššou tepelnou stálosťou -10°C - +75°C, chemická báza: lepidlo, živica, priemer lepidla 63 mm, výška lepidla 26 mm, teplota spracovania 190°C, odolnosť voči vlhkosti podľa D1, obsah balenia 48 ks.</p>	114,30 137,16	499812
 <p>Lepidlo, biele EVA wht 48x-KA 65 pre KA 65, Lepidlo EVA bez plniva, perfektná kvalita škár na bielych dekoroch, univerzálne lepidlo EVA s vysokým bodom tavenia, vysoká teplota mäknutia cca 90 °C, preto sa hodí aj na použitie na predmety s vyššou tepelnou stálosťou -10°C - +75°C, chemická báza: lepidlo, živica, priemer lepidla 63 mm, výška lepidla 26 mm, teplota spracovania 190°C, odolnosť voči vlhkosti podľa D1, obsah balenia 48 ks.</p>	114,30 137,16	499813
 <p>Lepidlo EVA hnedé EVA brn 48x-KA 65 pre KA 65, Lepidlo EVA bez plniva, perfektná kvalita škár na hnedých dekoroch, univerzálne lepidlo EVA s vysokým bodom tavenia, vysoká teplota mäknutia cca 90 °C, preto sa hodí aj na použitie na predmety s vyššou tepelnou stálosťou -10°C - +75°C, chemická báza: lepidlo, živica, priemer lepidla 63 mm, výška lepidla 26 mm, teplota spracovania 190°C, odolnosť voči vlhkosti podľa D1, obsah balenia 48 ks.</p>	114,30 137,16	200059
 <p>Lepidlo EVA, čierne EVA blk 48x-KA 65 pre KA 65, Lepidlo EVA bez plniva, perfektná kvalita škár na čiernych dekoroch, univerzálne lepidlo EVA s vysokým bodom tavenia, vysoká teplota mäknutia cca 90 °C, preto sa hodí aj na použitie na predmety s vyššou tepelnou stálosťou -10°C - +75°C, chemická báza: lepidlo, živica, priemer lepidla 63 mm, výška lepidla 26 mm, teplota spracovania 190°C, odolnosť voči vlhkosti podľa D1, obsah balenia 48 ks.</p>	114,30 137,16	200060
 <p>PU lepidlo, prírodné PU nat 4x-KA 65 pre KA 65, pozor: po skončení práce použite umývací prostriedok na čistenie náradia (umývací prostriedok PU spm 4x-KA 65, číslo výrobku 200062), skladovateľnosť max. 12 mesiacov, lepidlo má vysokú počiatočnú pevnosť, vynikajúcu elasticitu za studena, ako aj dobrú odolnosť voči rozpúšťadlám, prírodný farebný odtieň, PU lepidlo balené vo vzduchotesných nádobách po 200 g, chemická báza: polyuretánové lepidlo, Pozor! Tu ponúkané polyuretánové lepidlo obsahuje o-(p-izokyanátobenzyl) fenylizokyanát difenylmetán-2,4'-diizokyanát, preto je lepidlo označené vetou R40 „Možnosť karcinogénneho účinku“. Na základe nemeckého nariadenia o zakázaných látkach (ChemVerbotsV) sme povinní vás upozorniť na nebezpečné látky v našom polyuretánovom lepidle N° 200056. Kúpou polyuretánového lepidla potvrdzujete, že ste plnoletý, že PU penu budete primerane používať a kožu, oči a sliznice si budete chrániť pred priamym kontaktom, napr. ochrannými okuliarmi, ochranou dýchacích ciest/maskou, jednorazovými rukavicami. Sme zaškolení a preskúšaní podľa § 5 ChemVerbotsV., priemer lepidla 63 mm, výška lepidla 42 mm, teplota spracovania 140°C, teplotná odolnosť -40°C - +140°C, teplota zmäknutia 90°C, odolnosť voči vlhkosti podľa D3/D4, obsah balenia 4 ks., hmotnosť 0,8 kg</p>	62,80 75,36 78,50 / 1 kg 94,20 / 1 kg	200056
 <p>Umývací prostriedok PU spm 4x-KA 65 pre KA 65, vylachovacia vložka pre olejovačku hrán CONTURO KA 65 po použití prírodného PU lepidla, PU nat 4x-KA 65, nevyhnutne potrebné použitie po spracovaní PU lepidla, aby sa zabránilo chemickej reakcii PU lepidla v náradí, skladovateľnosť max. 12 mesiacov, balené v plechovkách po 140 g, hmotnosť 0,56 kg, obsah balenia 4 ks.</p>	51,20 61,44 91,43 / 1 kg 109,71 / 1 kg	200062
 <p>Škrabka ZK HW 45/45 hrubovanie posledných presahov po frézovaní hrany (plastové hrany) bez poškodenia povrchu obrobku, vyhladzovanie zárezov z noža, ktoré vznikli procesom frézovania (polomery R1; R1,5 a R2 mm), rozmery 45 x 45 mm, rozmery (D x Š x V) 45 x 45 x 1,2 mm, polomery 1/1,5/2 mm</p>	57,30 68,76	499749
 <p>Systém opracovania hrán KB-KA 65 SYS3 pre KA 65, zásobník hrán, 20 x StickFix brúsny pás Granat 80 x 133 P320, prídavný valec, Brúsny špatlík HSK 80 x 133 H, skrakovacie náradie, škrabka, ochrana proti poškrabaniu s klznou pátkou s 3 plstenými podložkami, leštiaca plsť, Brúsne rúno StickFix S 800, leštiaci prostriedok MPA 5010 OR, Systainer SYS3 M 337</p>	438,50 526,20	576834

12 Miešanie



Zásuvka, ktorú si môžete zobrať so sebou. Nová SYS-PowerStation. Viac informácií nájdete na strane 312.



268 Miešadlá
MX 1000, MX 1200



270 Miešadlá
MX 1200/2, MX 1600/2



271 Miešadlo
MX 1600/2 DUO



273 Odsávanie k miešadlám

Odolné. Ergonomické. S perfektným odsávaním. Miešadlá Festool.

Husté mračná prachu pri miešaní sú minulosťou: S miešadlami MX vrátane odsávania MX na okraji vedra už môžete miešať akýkoľvek materiál bez prachu. Potešíte pritom nielen svoje pľúca, ale aj chrbát. Vďaka flexibilnému nastaveniu výšky ErgoFix budete pracovať vzpriamene a s ohľadom na svoj chrbát. O maximálnu hnaciu silu a dlhú životnosť sa postarajú silné motory v kombinácii s odolnou prevodovkou. A ešte jedna výhoda navyše: Aj po miešaní bude vyzeráť vaša stavba čisto.



Miešadlo MX 1000

Univerzálne miešadlo s 1 rýchlostným stupňom a 1 020 W na miešanie objemu do 40 l.



Miešadlo MX 1200

Silák s 1 rýchlostným stupňom a 1 200 W na miešanie objemu do 60 l.



Ergonomicky – správne miešať

S patentovaným systémom na nastavenie výšky ErgoFix jednoducho prispôsobíte miešadlo vašej telesnej výške. Pociťte pri miešaní vzpriamenú, prirodzenú polohu tela, vďaka čomu budete pracovať uvoľnene a ušetríte silu.

Efektívne odsávanie už pri vsypovaní materiálu

Odsávanie MX sa jednoducho upevní na okraj vedra a už pri vsypovaní materiálu zmizne prach vo vysávači. Ani pri miešaní už nebudete musieť bojovať s hustými mračnami prachu. A po práci bude vaše pracovisko čisté, čo ušetrí ďalší čas potrebný na čistenie.



Bez prachu sa to začína už pri miešaní. Odsávanie MX.



Bez zaťaženia prachom pri vsypovaní a miešaní práškových materiálov – odsávanie MX sa jednoducho upevní na okraj vedra a postará sa o to, aby prach skončil vo vysávači, nie vo vašich pľúcach. Pre čistejšie pracovné prostredie bez dorábok.

V predaji ako príslušenstvo aj bez miešadla:
viac informácií na strane 273



Extrémna sila pre tie najtvrdšie aplikácie na stavbe. Výkonné miešadlá na veľké objemy.

Či intenzívna špina, tvrdé údery alebo nárazy – miešadlá MX 1200/2 a MX 1600/2 odolajú aj tomu najtvrdšiemu namáhaniu. Ešte výkonnejšie motory a 2-stupňová prevodovka so silným krútiacim momentom sú ideálne na veľké a náročné miešanie. Prvý stupeň na tuhé a ťažké materiály, druhý stupeň na ľahké a rýchle miešanie tekutých hmôt.



Miešadlo MX 1200/2

Miešadlo s vysokým krútiacim momentom s 2 rýchlostnými stupňami a 1 200 W na miešanie do objemu 70 l.

Miešadlo MX 1600/2

Naše najsilnejšie miešadlo s 2 rýchlostnými stupňami a 1 500 W na miešanie do objemu 90 l.



Všetko dobre pod kontrolou

Rám z ocelových trubiek pre maximálnu odolnosť a paralelne usporiadané, pogumované rukoväti pre komfortné a jednoduché vedenie stroja.

Rýchlejšie. Ľahšie. Intenzívnejšie.

Dvojrutenové miešadlo.

Až o 50 % vyššie pracovné tempo má miešadlo DUO s dvomi protichodnými vretenami: Obe miešacie tyče sa pretínajú, a tým zrýchľujú premiešavanie materiálu. Dokonalé výsledky miešania pri značne menšej vynaloženej sile používateľa.



Miešadlo MX 1600/2 DUO

Miešadlo DUO 2 rýchlostnými stupňami a 1 500 W na dôkladné premiešanie aj tuhého a viacvrstvového materiálu do objemu 90 l.

Ľahšia práca

Práca s touto dvojicou je ešte šetrnejšia. Pretože protichodne pracujúce miešacie tyče si navzájom kompenzujú krútiaci moment. Náradie vediete cez materiál prakticky bez krútiaceho momentu.



Bleskovo bez náradia

Rýchlovýmenný systém FastFix umožňuje beznástrojové rozpojenie stroja a miešacieho koša, rýchlu výmenu miešacieho koša, jednoduché čistenie a priestorovo úspornú prepravu.



12 Miešanie



Technické parametre	MX 1000	MX 1200	MX 1200/2	MX 1600/2	MX 1600/2 DUO
Príkion (W)	1.020	1.200	1.200	1.500	1.500
Stupne	1	1	2	2	2
Voľnobežné otáčky 1./2. stupeň (min ⁻¹)	360 – 630/-	360 – 630/-	150 – 360/320 – 780	150 – 300/320 – 650	100 – 250/130 – 350
Upínanie nástrojov	M14/ErgoFix	M14/ErgoFix	M14/ErgoFix	M14/ErgoFix	FastFix
Priemer upínacieho krku (mm)	57	57	57	57	57
Max. priemer miešacieho koša (mm)	120	140	140	160	140
Miešané množstvo (l)	40	60	70	90	90
Hmotnosť (kg)	4,6	4,6	6,3	6,7	8,1



RS
Oblúkový miešač



HS3L
Špirálový miešač
s 3 doľava orientovanými špirálami



CS
Miešacia metla



HS2
Špirálový miešač
s 2 špirálami









HS3R
Špirálový miešač
s 3 špirálami
smerom doprava

	Farby	●	●		
	Disperzie	○	●		
	Lepidlá	●	○		
Základ tekutá	Laky, lazúry	●	○		
Výsledok miešania tekutá	Epoxidové živice	○	○	●	

	Tmeliace hmoty			●	●	○
	Lepiace malty			○	●	○
	Vyrovnávacie hmoty			●	○	
Základ práškový/viskózný	Tesniace kaly			●	●	○
Výsledok miešania tekuté	Bitúmen			○		○

	Vrchné omietky				○	○
	Omietky		○		●	●
	Lepidlá na dlaždice/obkladačky				●	○
Základ práškový/viskózný	Škárované malty				●	●
Výsledok miešania kompaktné	Malty				●	●
	Epoxidové živice s výplňou z kremeňa				○	●
	Betón, poter				○	●

Rozsah dodávky		Cena €*	Obj. č.
MX 1000	Všetky varianty: adaptér ErgoFix, obojstranný kľúč (dvojitý), odsávanie MX – A		
	MX 1000 RE EF HS2 miešacia tyč HS 2 120 x 600 M14	260,00 312,00	575806
	MX 1000 RE EF HS3R miešacia tyč HS 3 120 x 600 R M14	260,00 312,00	575807
MX 1200	Všetky varianty: adaptér ErgoFix, obojstranný kľúč (dvojitý), odsávanie MX – A		
	MX 1200 RE EF HS2 miešacia tyč HS 2 140 x 600 M14	362,00 434,40	575813
	MX 1200 RE EF HS3R miešacia tyč HS 3 140 x 600 R M14	362,00 434,40	576743
MX 1200/2			
	MX 1200/2 RE EF HS3R miešacia tyč HS 3 140 x 600 R M14, adaptér ErgoFix, obojstranný kľúč (dvojitý), odsávanie MX – A	443,00 531,60	575815
MX 1600/2			
	MX 1600/2 RE EF HS3R miešacia tyč HS 3 160 x 600 R M14, adaptér ErgoFix, obojstranný kľúč (dvojitý), odsávanie MX – A	500,00 600,00	575818
MX 1600/2 DUO			
	MX 1600/2 REQ DUO DOUBLE 1 pár miešadiel, HS 3 Double 140 x 600, odsávanie MX – A	689,00 826,80	575822
Príslušenstvo		Cena €*	Obj. č.
Odsávanie			
	Odsávanie MX – A na všetky miešadlá MX a mobilné vysávače CT/CTL/CTM, na bezprašnú prácu s miešadlami, Ø prípojky na odsávanie prachu 36 / 27 mm	50,30 60,36	576759
Adaptér ErgoFix			
	Adaptér AD-EF-M14/80 ErgoFix so závitom M14, na upnutie miešacích tyčí Festool M14 na miešadlá ErgoFix, zdvih 80 mm	15,60 18,72	769091

12 Miešanie

Miešacie tyče

Oblúčkový miešač

na riedke miešané hmoty; nástenné a disperzné farby, škrobové lepidlá, liate hmoty, laky, bitúmen, kaly

	Cena €*	Obj. č.
 <p>Oblúčkový miešač RS 2 120x600 M14 pre MX 1000, MX 1000/2, MXP 800, MXP 1000, MXP 1002, množstvo materiálu 20 – 40 kg, priemer 120 mm, dĺžka 600 mm</p>	<p>24,00 28,80</p>	769021

Špirálový miešač

na riedke miešané hmoty; sadrové omietky, disperzné farby, laky, nástenné farby, liate hmoty

Špirálový miešač Všetky varianty: dĺžka 600 mm		
 <p>HS 3 120x600 L M14 pre MX 1000, MX 1000/2, MXP 800, MXP 1000, MXP 1002, množstvo materiálu 15 – 25 kg, priemer 120 mm</p>	<p>36,30 43,56</p>	767921
<p>HS 3 140x600 L M14 pre MX 1200, MX 1200/2, MXP 1200, MXP 1202, množstvo materiálu 25 – 40 kg, priemer 140 mm</p>	<p>40,60 48,72</p>	768138
<p>HS 3 160x600 L M14 pre MX 1600/2, MXP 1602, množstvo materiálu 30 – 60 kg, priemer 160 mm</p>	<p>46,40 55,68</p>	768709

Miešacia metla CS

na vyrovnávacie a tmeliace hmoty, tesniace hmoty, lepidlá, na miešanie bez vnikania vzduchu (bez bublín)

Miešacia metla Všetky varianty: dĺžka 600 mm		
 <p>CS 120x600 M14 pre MX 1000, MX 1000/2, MXP 800, MXP 1000, MXP 1002, množstvo materiálu 10 – 15 kg, priemer 120 mm</p>	<p>31,30 37,56</p>	769118
<p>CS 140x600 M14 pre MX 1200, MX 1200/2, MXP 1200, MXP 1202, množstvo materiálu 20 – 40 kg, priemer 140 mm</p>	<p>35,30 42,36</p>	769117



Miešacie tyče	Cena €*	Obj. č.
Špirálový miešač		
na tuhé miešané hmoty; lepidlá na dlaždice či obkladačky, škárovacie hmoty, lepiace malty, hotové omietky, potery, tmely, vyrovnávacie hmoty		
 Špirálový miešač Všetky varianty: dĺžka 600 mm		
HS 2 120x600 M14 pre MX 1000, MX 1000/2, MXP 800, MXP 1000, MXP 1002, množstvo materiálu 15 – 20 kg, priemer 120 mm	28,10 33,72	769030
HS 2 140x600 M14 pre MX 1200, MX 1200/2, MXP 1200, MXP 1202, množstvo materiálu 20 – 40 kg, priemer 140 mm	30,30 36,36	769031
HS 2 160x600 M14 pre MX 1600/2, MXP 1602, množstvo materiálu 30 – 60 kg, priemer 160 mm	42,20 50,64	769032

Špirálový miešač HS 3 R s krúžkom

na ťažké miešané hmoty s vysokou viskozitou; maltu, betón, vápenno-cementovú omietku, viazacie spojivá, potery, epoxidové živice s minerálnym plnivom, bitúmen, hrubovrstvové izolačné stierky

 Špirálový miešač Všetky varianty: dĺžka 600 mm		
HS 3 120x600 R M14 pre MX 1000, MX 1000/2, MXP 800, MXP 1000, MXP 1002, množstvo materiálu 15 – 25 kg, priemer 120 mm	36,30 43,56	767887
HS 3 140x600 R M14 pre MX 1200, MX 1200/2, MXP 1200, MXP 1202, množstvo materiálu 25 – 40 kg, priemer 140 mm	40,60 48,72	768708
HS 3 160x600 R M14 pre MX 1600/2, MXP 1602, množstvo materiálu 30 – 60 kg, priemer 160 mm	46,40 55,68	768710

Miešacie tyče pre MX 1600/2 EQ DUO

 Miešadlo HS 3 COMBI 140x600 FF pre MX 1600/2 DUO, MXP 1602 DUO, na tekutú a tuhú miešanú hmotu, spodná časť miešacieho koša ťahá materiál zo dna nádoby na miešanie smerom nahor, horná časť miešacieho koša tlačí materiál nadol, množstvo materiálu 30 – 60 kg, priemer 140 mm, dĺžka 600 mm	148,40 178,08	768092
 Miešadlo HS 3 DOUBLE 140x600 FF pre MX 1600/2 DUO, MXP 1602 DUO, na ťažkú miešanú hmotu s veľkou viskozitou, dve miešacie tyče s tromi špirálami pracujú protismerne, materiál sa premieša vďaka česaciemu účinku, množstvo materiálu 30 – 60 kg, priemer 140 mm, dĺžka 600 mm	148,40 178,08	768800

13 Príprava podkladu

Zásuvka, ktorú si môžete zobrať so sebou. Nová SYS-PowerStation. Viac informácií nájdete na strane 312.





278 Sanačná brúska
RENOFIX



280 Renovačné frézky
RENOFIX



283 Perforovač tapiet

Brúsenie podlahy až k stene – bezpečné pre vaše zdravie, čisté pre vašich zákazníkov.





Sanačná brúska.

Otáčky RG 130 prispôsobené diamantovým nástrojom umožňujú rýchly úber betónu, poteru a povrchov na tvrdých podkladoch.



Sanačné brúsky RENOFIX RG 130

Rýchly úber a postup práce s 1 600-wattovým motorom.

Technické parametre	RG 130	Rozsah dodávky	Cena €*	Obj. č.
Príkion (W)	1.600	Všetky varianty: vodiaci stôl, súprava s upínacou prírubou, kotíkový kľúč KF-AG, konektor na suchý zips KV-215 (5 ks), Systainer ³ SYS3 L 237		
Voľnobežné otáčky (min ⁻¹)	3.000 – 7.700	RG 130 E-Plus	701,00 841,20	576393
Ø nástroja (mm)	130	RG 130 E-Set DIA HD diamantový kotúč DIA HARD-D130	912,30 1.094,76	576395
Upínanie nástrojov	D25/M14	RG 130 E-Set DIA ABR diamantový kotúč DIA ABRASIVE-D130	912,30 1.094,76	576396
Ø prípojky na odsávanie prachu (mm)	36	RG 130 E-Set DIA TH diamantový kotúč DIA THERMO-D130	982,40 1.178,88	576399
Hmotnosť (kg)	3,8			
Príslušenstvo		Cena €*	Obj. č.	
 Vodiaci stôl GT-RG 130 pre RG 130, RGP 130, Umožňuje nastavenie úberu a tým aj odstraňovanie v definovaných vrstvách		37,50 45,00	769080	
 Kefový veniec BC-RG 130 pre RG 130, RGP 130, vymeniteľný náhradný štetinový veniec		25,30 30,36	769110	
 Upínacia matica UF-DSC/DSG-AG M14 pre DSC-AG 125/230 [od r. výroby 03/2015] a RG 130 [od r. výroby 03/2015], pre Ø kotúča 115 – 230 mm, upínacia príruha – predná, na upnutie rezacieho kotúča, upínanie M14		8,80 10,56	200241	
 Kľúč na matice s čelnými otvormi KF-AG pre DSC-AGC 18 FH, DSC-AG 125/230, RG 130, pre upínanie prírubu		7,20 8,64	769040	



Málo prachu: Dobré pre vaše zdravie. A pre vašich zákazníkov.

Sanačná brúska RENOFIX RG 130 v kombinácii s mobilným vysávačom CTM 36 AC RENOFIX a predradeným odlučovačom CT-VA dosahuje excelentné výsledky odsávania a garantuje prácu bez prachu. Vaši zákazníci budú nadšení čistým pracovným prostredím.



Optimálne vedenie – presný úber

Vodiaci stôl umožňuje bezpečné vedenie sanačnej brúsky. Okrem toho sa dá pracovná dĺžka variabilne nastaviť – aby sa zbrúsilo len toľko materiálu, koľko chcete.



Veľmi vysoký úber materiálu

Sanačná brúska RENOFIX RG 130 vás dostane vysokým úberom – na dokonalú prípravu povrchu ako garant bezchybného výsledku.

Vymeniteľné diamantové kotúče. Práca vždy podľa povahy daného materiálu.

Či už betón, poter, farba, lepidlo alebo iné povrchy: diamantové kotúče DIA HARD, ABRASIVE, STONE, THERMO a UNI zvládnu všetko. A s výmenou niekoľkými pohybmi ruky.

Viac informácií nájdete na strane 282



Optimálne riešenie na odstraňovanie materiálov pri renovovaní a sanácii.

Renovačné frézy RENOFIX.

Rýchlejšia práca s výkonnou elektronikou pre konštantné otáčky. S renovačnými frézami RENOFIX môžete vďaka širokému sortimentu príslušenstva frézovať tvrdé aj mäkké materiály.

Renovačná fréza RENOFIX RG 80

Jedna na všetko. Renovačná fréza RENOFIX RG 80 je multitalent na malé až stredne veľké plochy.



Renovačná fréza RENOFIX RG 150

Renovačná fréza RG 150 zaručuje vďaka priemeru náradia 150 mm a širokým sortimentom príslušenstva rýchle napredovanie v práci na veľkých plochách.









Technické parametre	RG 80	RG 150
Príkon (W)	1.100	1.600
Voľnobežné otáčky (min ⁻¹)	2.000 – 5.900	1.000 – 2.200
Ø nástroja (mm)	80	150
Upínanie nástrojov	2 x M5	D14/M8
Ø prípojky na odsávanie prachu (mm)	36	36
Hmotnosť (kg)	3,5	6,2





Práca prispôsobená materiálu

Presnú prácu bez prachu na poréznych podkladoch sú rozhodujúce otáčky prispôsobené materiálu. Preto sa na renovačných frézkach RENOFIX môžu otáčky regulovať elektronicky.

















Kompaktné, praktické, ergonomické











Štíhly kryt motora, prídavná rukoväť, uchopovací kryt nad telesom prevodovky a stabilná odsávacía rúra RG 80 poskytujú veľa možností na manipuláciu – pre komfortné uchopenie v každej pracovnej situácii.

Rozsah dodávky		Cena €*	Obj. č.
RG 80	Všetky varianty: odsávací kryt, prídavná rukoväť VIBRASTOP, kľúč na vnútorný šesťhran 4, Systainer SYS 3 TL		
	RG 80 E-Plus	660,00 792,00	768016
	RG 80 E-Set SZ nástrojová hlava SZ-RG 80	815,20 978,24	768966
RG 150	Všetky varianty: sťahovač, násuvný kľúč SW 10/13, Systainer SYS 5 TL		
	RG 150 E-Plus	942,00 1.130,40	768019
	RG 150 E-Set SZ nástrojová hlava SZ-RG 150	1.354,10 1.624,92	768984
	RG 150 E-Set DIA HD nástrojová hlava DIA HARD-RG 150	1.415,40 1.698,48	768985
	RG 150 E-Set DIA ABR nástrojová hlava DIA ABRASIVE-RG 150	1.415,40 1.698,48	768986

Príslušenstvo		Cena €*	Obj. č.
	Podlahové vedenie BG-RG 150 pre RG 150, RGP 150, pre pohodlné vedenie RENOFIX RG 150 E na veľkoplášnych podlahách	401,10 481,32	769109
	Vyvažovač BR-RG 150 pre RG 150, RGP 150, pre bezpečné a ľahké vedenie RENOFIX RG 150 E po stene, max. záťaž 8 kg, dĺžka 2,5 m	228,80 274,56	769121
	Keľový veniec BC-RG 150 pre RG 150, RGP 150, vymeniteľný náhradný štetinový veniec	21,30 25,56	769123
	Frézovacie hlavy Pozri stranu 282		

13 Príprava podkladu

RG 130: Diamantové kotúče		Cena €* 253,56	Obj. č. 768017
Diamantový kotúč Všetky varianty: pre RG 130, RGP 130, AGP 125, priemer 130 mm, vnútorný priemer 25/22,2 mm			
	DIA HARD-D130 PREMIUM na tvrdý starý betón, epoxidové živice na tvrdom podklade, vrstvy a farby na betón, aktívny povrch 3.000 mm ² , výška segmentu 7 mm	211,30 253,56	768017
	DIA ABRASIVE-D130 PREMIUM na materiály s veľkým obsahom piesku, poter, čerstvý betón, lepidlo na poteri, vápenno-pieskovú tehlu a pórobetón, aktívny povrch 3.460 mm ² , výška segmentu 7 mm	211,30 253,56	768018
	DIA STONE-D130 PREMIUM Na veľmi tvrdé materiály a tvrdý betón (tvrdší ako B 35), aktívny povrch 2.560 mm ² , výška segmentu 7 mm	211,30 253,56	769166
	DIA THERMO-D130 PREMIUM Na odstraňovanie termoelastických materiálov, výška segmentu 3 mm	281,40 337,68	768023
	DIA PAINT-D130 PREMIUM na odstraňovanie hrubých vrstiev farby a laku z dreva, výška segmentu 2 mm	281,40 337,68	204176
	DIA HARD-D130-ST na tvrdý starý betón, epoxidové živice na tvrdom podklade, vrstvy a farby na betón, aktívny povrch 2.300 mm ² , výška segmentu 5 mm	106,00 127,20	499972
	DIA ABRASIVE-D130-ST na materiály s veľkým obsahom piesku, poter, čerstvý betón, lepidlo na poteri, vápenno-pieskovú tehlu a pórobetón, aktívny povrch 2.300 mm ² , výška segmentu 5 mm	106,00 127,20	499973
RG 80: Hlavy nástrojov, frézovacie kolesá, brúsne kotúče			
Nástrojová hlava Všetky varianty: pre RG 80, RGP 80, priemer 80 mm		Cena €* 186,24	Obj. č. 767982
	SZ-RG 80 na tvrdú omietku, na zvyšky lepidla a omietku zo syntetickej živice, 12 frézovacích koliesok z tvrdokovu „Form Spitz“ (špicaté)	155,20 186,24	767982
	FZ-RG 80 na mäkkú omietku a čerstvý betón, na zvyšky lepidiel a ochranné nátery, 12 frézovacích koliesok z tvrdokovu „Form Flach“ (ploché)	155,20 186,24	769131
	HW COARSE-RG 80 na elasticke vrstvy, lepidlo na mäkkej omietke, omietku a vápno na trámoch, hrubé a staré vrstvy farby a na zdršňovanie sklolaminátu, nástrojová hlava s kotúčom z tvrdokovu Grob	137,80 165,36	769056
	DIA HARD-RG 80 na tvrdý starý betón, epoxidové živice na tvrdom podklade, vrstvy a farby na betón, nástrojová hlava s diamantovými segmentmi HARD, aktívny povrch 1.385 mm ² , výška segmentu 6 mm	229,40 275,28	767983
	DIA ABRASIVE-RG 80 na materiály s veľkým obsahom piesku, poter, čerstvý betón, lepidlo na poteri, vápenno-pieskovú tehlu a pórobetón, nástrojová hlava s diamantovými segmentmi ABRASIV, aktívny povrch 1.385 mm ² , výška segmentu 6 mm	229,40 275,28	767984
Diamantový kotúč Všetky varianty: priemer 80 mm, aktívny povrch 1.385 mm², výška segmentu 6 mm			
	DIA HARD-D80 náhradný kotúč pre nástrojovú hlavu DIA HARD-RG 80	178,00 213,60	769054
	DIA ABRASIVE-D80 Náhradný kotúč pre nástrojovú hlavu DIA ABRASIVE-RG 80	178,00 213,60	769055
Frézovacie koliesko Všetky varianty: kompletná súprava s dištančnými podložkami a upínacími prvkami			
	HW-SZ 12 12 frézovacích koliesok z tvrdokovu „Form Spitz“ (špicaté), náhradné kolieska pre SZ-RG 80	117,60 141,12	769132
	HW-FZ 12 12 frézovacích koliesok z tvrdokovu „Form Flach“ (ploché), náhradné kolieska pre FZ-RG 80	117,60 141,12	769133

RG 150: Nástrojové hlavy, frézovacie kolieska, brúsne kotúče		Cena €*	Obj. č.
Nástrojová hlava Všetky varianty: pre RG 150, RGP 150, priemer 150 mm			
	SZ-RG 150 na tvrdú omietku, na zvyšky lepidla a omietku zo syntetickej živice, nástrojová hlava s 35 frézovacími kolieskami z tvrdokovu „Form Spitz“ (špicaté)	412,10 494,52	768020
	FZ-RG 150 na mäkkú omietku a čerstvý betón, na zvyšky lepidiel a ochranné nátery, nástrojová hlava s 35 frézovacími kolieskami z tvrdokovu „Form Flach“ (ploché)	372,70 447,24	769105
	DIA HARD-RG 150 na tvrdý starý betón, epoxidové živice na tvrdom podklade, vrstvy a farby na betón, nástrojová hlava s diamantovými segmentmi HARD, aktívny povrch 3.660 mm ² , výška segmentu 11 mm	473,40 568,08	768021
	DIA ABRASIVE-RG 150 na materiály s veľkým obsahom piesku, poter, čerstvý betón, lepidlo na poteri, vápenno-pieskovú tehlu a pórobetón, nástrojová hlava s diamantovými segmentmi ABRASIV, aktívny povrch 3.660 mm ² , výška segmentu 11 mm	473,40 568,08	768022
	DIA THERMO-RG 150 na termoelastické materiály na betón, poter, atď., nástrojová hlava s diamantovým kotúčom THERMO, výška segmentu 3 mm	601,10 721,32	769083
Diamantový kotúč Všetky varianty: priemer 150 mm			
	DIA HARD-D150 náhradný kotúč pre nástrojovú hlavu DIA HARD-D150, aktívny povrch 3.660 mm ² , výška segmentu 11 mm	381,30 457,56	769069
	DIA ABRASIVE-D150 náhradný kotúč pre nástrojovú hlavu DIA ABRASIVE-D150, aktívny povrch 3.660 mm ² , výška segmentu 11 mm	381,30 457,56	769070
	DIA THERMO-D150 náhradný kotúč pre nástrojovú hlavu DIA THERMO-D150, výška segmentu 3 mm	509,20 611,04	769085
Frézovacie koliesko Všetky varianty: kompletná súprava s puzdrami			
	HW-SZ 35 35 frézovacích koliesok z tvrdokovu „Form Spitz“ (špicaté), náhradné kolieska pre SZ-RG 150	284,50 341,40	769050
	HW-FZ 35 35 frézovacích koliesok z tvrdokovu „Form Flach“ (ploché), náhradné kolieska pre FZ-RG 150	242,60 291,12	769051

Perforovač tapiet TP 220

Úplne nový princíp činnosti. Vďaka rozdielnym otáčkam valcov vznikajú lievikovité otvory, ktoré vode umožňujú optimálne zatiecť za tapetu a nasiaknuť do nej.



Technické parametre	TP 220
Dĺžka teleskopической tyče (mm)	900 – 1.300
Nastavenie hĺbky max. (mm)	3,5
Priemer ostria (mm)	45
Rozmery (D x Š x V) (mm)	168 x 224 x 52
Hmotnosť (kg)	1,5

Šetrí podklad

Hĺbku prenikania valcov do tapety možno vďaka hĺbkovému nastaveniu presne nastaviť – to chráni stenu pred poškodením.

Rozsah dodávky	Cena €*	Obj. č.
TP 220 ochranný kryt, teleskopická tyč	168,20 201,84	495747

Príslušenstvo	Cena €*	Obj. č.
 Náhradné valce EW-TP 220 pre TP 220, 2 x valce	44,50 53,40	496111

* Nezáväzná odporúčaná cena výrobcu. Ceny predajcov sa môžu líšiť.
Bez DPH. | S DPH.
Hodnoty vibrácií a emisii nájdete v návodoch na obsluhu na www.festool.sk/vibration

14 Rezanie



286 Akumulátorová uhlová brúska



288 Rukou vedené diamantové systémy na rezanie

290 Diamantový systém na rezanie



Odolné riešenie pri rezaní a brúsení.

Akumulátorová uhlová brúska.

Vďaka uzavretému bezuhlíkovému motoru EC-TEC a chránenej elektronike je výkonná akumulátorová uhlová brúska AGC 18 s dlhou životnosťou úplne odolná proti prachu. Plynulá regulácia otáčok v rozsahu 4 500 až 8 500 ot/min sa pritom postará o rezanie a brúsenie prispôsobené povahe materiálu.



Akumulátorová uhlová brúska AGC 18

Uzavretý, bezuhlíkový motor EC-TEC a zaliata elektronika sú bezpečne chránené pred prachom.



Bezuhlíkový motor EC-TEC

* Obrázok nezodpovedá obsahu dodávky. Rezací kotúč a ochranný kryt nie sú súčasťou dodávky.

Technické parametre	AGC 18
Napätie akumulátora [V]	18
Voľnobežné otáčky [min ⁻¹]	4 500 – 8 500
Priemer kotúča [mm]	125
Závit vretena/príruba	M14
Kapacita akumulátora [Ah]	5,2
Hmotnosť s akumulátorom [kg]	2,7



Presvedčivo ergonomické

Konštrukcia je dôsledne dimenzovaná tak, aby sa náradie dalo pri rezaní optimálne ovládať. Mimoriadne pokojný chod a nízke vibrácie sa dosahujú vďaka oddeleniu krytu od motora.

Vrátane ochrany pri práci

O bezpečnú prácu sa postará jemný rozbeh, elektronická ochrana proti preťaženiu, brzda motora a ochrana proti opätovnému rozbehu.

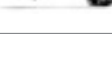

Rozsah dodávky		Cena €*	Obj. č.
AGC 18	Všetky varianty: ochranný kryt SH-AGC 18, prídavná rukoväť VIBRASTOP, rýchloupínacia matica QNR-AGC 18, príruha BF-AGC 18, kľúč s čelnými otvormi KF-AGC 18, Systainer SYS3 M 187		
	AGC 18-125 EB-Basic bez akumulátora, bez nabíjačky	311,00 373,20	576825
	AGC 18-125 5,2 EBI-Plus 2 x Akumulátor BP 18 Li 5,2 ASI, rýchlonabíjačka TCL 6	570,00 684,00	577241

Príslušenstvo		Cena €*	Obj. č.
	Ochranný kryt SH-AGC 18-125 pre AGC 18, pre brúsenie s lamelovými a brusovými brúsnymi kotúčmi, priemer kotúča 125 mm	8,90 10,68	203384
	Ochranný kryt na rezanie TSH-AGC 18-125 pre AGC 18, pre bezpečnú prácu s rezacími kotúčmi z kompozitných brúsiv, priemer kotúča 125 mm	29,10 34,92	203378
	Ochrana rúk HS-AGC 18 pre AGC 18, pre bezpečnú prácu s drôtenými kefami	10,40 12,48	205193
	Prídavná rukoväť AH-M8 VIBRASTOP pre AGC 18, DSC-AGC 18 FH, DSC-AG 125, DSC-AG 125 FH, VIBRASTOP, upínanie M8	12,20 14,64	769620
	Rýchloupínacia matica QNR-AGC 18 M14 pre AGC 18, pre Ø kotúča 115 – 125 mm, upínacia príruha – predná, beznástrojové upínanie brúsnych nástrojov, upínanie M14	26,00 31,20	204927
	Príruha BF-AGC M14 pre závit vretena M14, pre AGC 18, upínacia príruha – zadná, na upnutie brúsnych nástrojov, upínanie Ø 22,23 mm	8,00 9,60	204119
	Kľúč na matice s čelnými otvormi KF-AGC 18 pre AGC 18, pre upínanie príruhu	12,90 15,48	204929
	Technológia akumulátorov a nabíjania Pozri stranu 28		

* Nezáväzná odporúčaná cena výrobcu. Ceny predajcov sa môžu líšiť.
Bez DPH. | S DPH.

Presné rezy bez prachu – aj s akumulátorom.

Diamantový systém na rezanie voľnou rukou.

Aby práca nepoškodzovala zdravie, odsávací kryt systémov na rezanie voľnou rukou dopraví viac ako 95 % prachu priamo do mobilného vysávača, čo je ideálne na bezprašné rezanie minerálnych materiálov v interiéroch. Otvorený dizajn umožňuje voľný výhľad na rozhranie – pre jednoduchú orientáciu na náryse.

Rukou vedený diamantový systém na rezanie

DSC-AG 125 FH

Vydarená kombinácia presnej, praktickej uhlovej brúsky a efektívneho odsávania prachu s hĺbkou rezu do 27 mm.



Akumulátorový systém na rezanie voľnou rukou

DSC-AGC 18 FH

Vďaka Bluetooth® akumulátoru, ktorý pri zapnutí náradia automaticky spustí pripojený mobilný vysávač.



Technické parametre	DSC-AG 125 FH
Príkion (W)	1.400
Voľnobežné otáčky (min ⁻¹)	3.500 – 11.000
Priemer kotúča (mm)	125
Bočná vzdialenosť (mm)	23
Vzdialenosť vpredu (mm)	16
Hĺbka rezu (mm)	27
Závit vretena/príruba	M14
Ø prípojky na odsávanie prachu (mm)	36/27
Hmotnosť - kryt/systém (kg)	0,6/2,9

Technické parametre	DSC-AGC 18 FH
Napätie akumulátora (V)	18
Kapacita akumulátora (Ah)	5,2
Voľnobežné otáčky (min ⁻¹)	4.500 – 8.500
Priemer kotúča (mm)	125
Bočná vzdialenosť (mm)	23
Vzdialenosť vpredu (mm)	16
Hĺbka rezu (mm)	27
Závit vretena/príruba	M14
Ø prípojky na odsávanie prachu (mm)	36/27
Hmotnosť s akumulátorom (kg)	3,2





Presné, voľné prirezávanie









Odsávací kryt umožňuje voľný výhľad na rozhranie a okrem toho sa dá pred prácou blízko pri okraji otvoriť.

Jednoduché rezanie bez prachu

S hĺbkou rezu 27 mm ideálna na prirezávanie minerálnych doskových materiálov, ako obkladačky a prírodných kameň.



Rozsah dodávky	Cena €*	Obj. č.
DSC-AG 125 FH		
 DSC-AG 125 FH-Plus odsávací kryt DCC-AG 125 FH, diamantový rezací kotúč ALL-D125 Premium, doska stola TP-DSC-AG 125 FH, prídavná rukoväť VIBRASTOP, Systainer SYS 3 TL	313,00 375,60	769954
DSC-AGC 18 FH		
 DSC-AGC 18-125 FH EB-Basic bez akumulátora, bez nabíjačky, odsávací kryt, diamantový rezací kotúč ALL-D125 Premium, doska stola TP-DSC-AG 125 FH, prídavná rukoväť VIBRASTOP, upínacia matica UF-AG M14, prírubica BF-DSC-AGC M14, kolíkový kľúč KF-AG, Systainer SYS3 M 187	423,00 507,60	576829

Príslušenstvo	Cena €*	Obj. č.
 Prídavná rukoväť AH-M8 VIBRASTOP pre AGC 18, DSC-AGC 18 FH, DSC-AG 125, DSC-AG 125 FH, VIBRASTOP, upínanie M8	12,20 14,64	769620
 Doska stola TP-DSC-AG 125 FH pre DSC-AG 125 FH Plus, DCC-AG 125 FH, DSC-AGC 18 FH, chráni povrch pri rezaní pred prípadnými stopami obrúsenia, na upevnenie na vodiacom stole odsávacieho krytu, rozmery (D x Š x V) 195 x 103 x 14 mm	15,20 18,24	200002
 Upínacia matica Všetky varianty: pre Ø kotúča 115 – 230 mm, upínacia prírubica – predná, na upnutie rezacieho kotúča, upínanie M14		
UF-AG M14 pre DSC-AGC 18 FH, DSC-AG 125/230 (do r. výroby 02/2015) a RG 130 (do r. výroby 02/2015)	8,80 10,56	769018
 UF-DSC/DSG-AG M14 pre DSC-AG 125/230 (od r. výroby 03/2015) a RG 130 (od r. výroby 03/2015)	8,80 10,56	200241
 Prírubica Všetky varianty: upínacia prírubica – zadná, na upnutie rezacieho kotúča, upínanie Ø 22,23 mm		
BF-AG 22,2 pre Ø kotúča 115 – 230 mm, pre DSC-AG 125/230	5,60 6,72	767973
 BF-DSC-AGC M14 pre závit vretena M14, pre DSC-AGC 18 FH	8,00 9,60	204121
 Kľúč na matice s čelnými otvormi KF-AG pre DSC-AGC 18 FH, DSC-AG 125/230, RG 130, pre upínanie prírubu	7,20 8,64	769040
 Technológia akumulátorov a nabíjania Pozri stranu 28		

* Nezáväzná odporúčaná cena výrobcu. Ceny predajcov sa môžu líšiť.
 Bez DPH. | S DPH.

Presné rezanie pri prachu.

Diamantový systém na rezanie.

Preč sú tie časy, keď bolo rezanie a brúsenie prašnou záležitosťou. Škodlivý prach sa spoľahlivo odsáva, zdravie používateľa chráni a používateľ má voľný výhľad na obrobok. V kombinácii so zodpovedajúcim príslušenstvom a spotrebnými materiálmi tak vznikne optimálne riešenie pre efektívnu, čistú a presnú prácu.



Diamantový systém
na rezanie

DSC-AG 125

Pre čistú a presnú prácu s hĺbkou rezu až do 27 mm.

Technické parametre	DSC-AG 125
Príkon (W)	1.400
Voľnobežné otáčky (min ⁻¹)	3.500 – 11.000
Priemer kotúča (mm)	125
Bočná vzdialenosť (mm)	32
Vzdialenosť vpredu (mm)	78
Hĺbka rezu bez/s vodiacou lištou (mm)	27/23
Ø prípojky na odsávanie prachu (mm)	36/27
Hmotnosť – kryt/systém (kg)	2,2/4,1



Presné rezanie





Systém na rezanie DSC-AG 125 možno používať na vodiacich lištách Festool a otvára tak nové horizonty použitia, takže presné prirežovanie materiálu akejkoľvek veľkosti sa vám podarí jednoducho a presne.

Jednoduché zanorenie

Integrovaná funkcia zanorenia umožňuje začať rez na každom mieste v materiáli. Jednoducho zanorte na poškodenom mieste a režeť s vopred zvolenou hĺbkou.











Rozsah dodávky		Cena €*	Obj. č.
DSC-AG 125	Všetky varianty: odsávací kryt DCC-AG 125, diamantový rezací kotúč ALL-D125 Premium, Systainer SYS 4 TL		
	DSC-AG 125 Plus	352,00 422,40	767996
	DSC-AG 125 Plus-FS vodiaca lišta FS 800/2	415,40 498,48	768993

Príslušenstvo		Cena €*	Obj. č.
	Prídavná rukoväť AH-M8 VIBRASTOP pre AGC 18, DSC-AGC 18 FH, DSC-AG 125, DSC-AG 125 FH, VIBRASTOP, upínanie M8	12,20 14,64	769620
	Upínacia matica Všetky varianty: pre Ø kotúča 115 – 230 mm, upínacia príruha – predná, na upnutie rezacieho kotúča, upínanie M14		
	UF-AG M14 pre DSC-AGC 18 FH, DSC-AG 125/230 (do r. výroby 02/2015) a RG 130 (do r. výroby 02/2015)	8,80 10,56	769018
	UF-DSC/DSG-AG M14 pre DSC-AG 125/230 (od r. výroby 03/2015) a RG 130 (od r. výroby 03/2015)	8,80 10,56	200241
	Príruha BF-AG 22,2 pre Ø kotúča 115 – 230 mm, pre DSC-AG 125/230, upínacia príruha – zadná, na upnutie rezacieho kotúča, upínanie Ø 22,23 mm	5,60 6,72	767973
	Kľúč na matice s čelnými otvormi KF-AG pre DSC-AGC 18 FH, DSC-AG 125/230, RG 130, pre upínanie príruhu	7,20 8,64	769040

* Nezáväzná odporúčaná cena výrobcu. Ceny predajcov sa môžu líšiť.
Bez DPH. | S DPH.

14 Rezanie

Rezacie kotúče		Cena €*	Obj. č.
Rezací kotúč Všetky varianty: pre AGC 18, na rezanie ocele a nehrdzavejúcej ocele, obsah balenia 10 ks., Ø otvoru 22,23 mm, šírka rezu 1 mm			
	WS D 125/10 priemer 125 mm	37,30 44,76	204902
	WS D 115/10 priemer 115 mm	33,10 39,72	204903
Diamantový rezací kotúč Všetky varianty: výška segmentu 10 mm, priemer 125 mm, Ø otvoru 22,23 mm			
	ALL-D 125 PREMIUM pre AGC 18, DSC-AGC 18 FH, DSC-AG 125, DSC-AG 125 FH, univerzálna oblasť použitia, šírka rezu 2 mm	75,70 90,84	769154
	C-D 125 PREMIUM pre AGC 18, DSC-AGC 18 FH, DSC-AG 125, DSC-AG 125 FH, na betón, šírka rezu 2,2 mm	88,60 106,32	769158
	MJ-D125 PREMIUM pre DSC-AG 125, DSC-AG 125 FH, na sanovanie škár, šírka rezu 6,5 mm	101,50 121,80	769087
	TL-D125 PREMIUM pre AGC 18, DSC-AGC 18 FH, DSC-AG 125, DSC-AG 125 FH, vhodné na rezanie obkladačiek, škridiel a betónových krytinových tvaroviek, šírka rezu 1,2 mm	50,30 60,36	769162

Odsávacie kryty	Cena €*	Obj. č.
 <p>Veko odsávača DCC-AG 125 FH pre DSC-AG 125, DSC-AG 125 FH a AG 125, pre bezprašnú prácu s uhlovou brúskou, kľúč s vnútorným šesťhranom, priemer 125 mm, Ø prípojky na odsávanie prachu 36/27 mm, hmotnosť 0,6 kg</p>	<p>103,40 124,08</p>	<p>769953</p>
 <p>Veko odsávača DCC-AG 125 pre AG 125, AGP 125-12/14, na zníženie zaťaženia prachom, kľúč s vnútorným šesťhranom, kolíkový kľúč KF-AG, upínacia príručka, priemer 125 mm, hmotnosť 2,2 kg, Ø prípojky na odsávanie prachu 36/27 mm</p>	<p>173,20 207,84</p>	<p>769075</p>

Vysokovýkonná: SYS-PowerStation.

NOVÉ

SYS-PowerStation je zásuvka, ktorú si môžete zobrať so sebou. S trvalým výkonom 3 680 W a krátkodobým 11 000 W dokáže konštantne napájať všetky sieťové náradie bez straty výkonu – či už ide o rezacie systémy alebo dokonca aj vysávače, veľké píly a vŕtacie kladivá!

Viac informácií nájdete na strane 312



15 Osvetlenie





296 Pracovné svetidlo
SYSLITE KAL II



296 Stavebné svetidlo
SYSLITE DUO



296 Pracovný svetlomet
SYSLITE STL 450

Všetko vidieť. Pracovať presne.

S vhodným svetlom pre každú situáciu.

Či stavebné svietidlo SYSLITE DUO, pracovné svietidlo SYSLITE KAL alebo kontrolné svietidlo na povrchy SYSLITE STL 450 – všetky vám majú uľahčiť vašu prácu. Vynikajúcim osvetlením v každej situácii – od malých plôch až po celé miestnosti. Pretože kvalitné osvetlenie je nevyhnutným predpokladom dobrej práce.

Pracovné svietidlo SYSLITE KAL II

Tmavé plochy zmení na pracovné, a to maximálne variabilne: dá sa postaviť alebo zavesiť v 5 rôznych polohách a napájať rôznymi zdrojmi energie (interný akumulátor, akumulátor, sieťový kábel, nabíjací kábel do auta).

Stavebné svietidlo SYSLITE DUO

Veľkoplošné osvetlenie (sieťové napájanie) celých miestností s kvalitou podobnou dennému svetlu. A maximálne flexibilne použiteľné: stojac na statíve Festool alebo na háku s možnosťou zavesenia na zadnej strane.





Pásové svetlo SYSLITE STL 450





Pásové svetlo optimálne koncentruje svetlo – ideálne na kontrolu povrchov už počas práce. Variabilná výška a sklon k vhodnému statívu s dlhým káblom pre veľkú oblasť použitia.





Technické parametre	KAL II	DUO	STL 450
Hodnota v lúmenoch 1./2. stupeň (lm)	310/769	8.000/-	1.200/-
Osvetľovacie prostriedky (W)	18	112	18
Farba svetla (K)	-	5.000	5.000
Čas svietenia (interný akumul.) 1./2. stupeň (min)	290/120	-	-
Prevádzka so zásuvnými akumulátormi Festool (V)	10,8 – 18	-	-
Trieda ochrany krytu	IP 2X	IP 55	IP 55
Dĺžka kábla (m)	-	4,8	5
Rozmer závitů – statív (")	1/4	-	-
Hmotnosť (bez akumulátora) (kg)	0,7	-	-
Hmotnosť (kg)	-	3,5	1,5

Rozsah dodávky		Cena €*	Obj. č.
KAL II	Všetky varianty: integrovaný akumulátor Li-Ion 7,2 V, nabíjací adaptér do auta, sieťový nabíjací adaptér 230 V, taška na prepravu		
	KAL II	178,00 213,60	500721
	KAL II-Set magnetická guľová hlava so statívovým tanierom	211,00 253,20	499815
DUO			
	DUO	301,00 361,20	200164
	DUO-Plus Systainer SYS3 M 237	332,00 398,40	576406
	DUO-Set statív ST DUO 200, Systainer SYS3 M 237	478,10 573,72	576402
STL 450	Všetky varianty: taška		
	STL 450	295,00 354,00	201937
	STL 450-Set adaptér AD-ST DUO 200, statív ST DUO 200	522,80 627,36	202911

Príslušenstvo		Cena €*	Obj. č.
	Magnetická guľová hlava MA KAL pre svorky na vod. lištu Festool, guľová hlava, otočná o 360°, na flexibilné upevnenie pracovného osvetlenia SYSLITE KAL a KAL II, tanier pre externý statív, sila držania magnetom 16 kg	52,40 62,88	499814
	Statív ST DUO 200 pre SYSLITE DUO, plynulé nastavenie výšky dvomi výsuvmi v rozsahu 150 až 200 cm, priestorovo úsporné skladanie a s hmotnosťou 5,6 kg ľahké prenášanie	146,10 175,32	200038
	Adaptér AD-ST DUO 200 pre kontrolné svetlo SYSLITE STL 450, na upevnenie na statív ST DUO 200, hmotnosť 1,1 kg	81,70 98,04	201936
	Taška ST-BAG pre statív ST DUO 200, lúčové svetlo STL 450 a adaptér AD-ST DUO 200, Taška na prenášanie s popruhom na plece a rúčkou, Na odkladanie a jednoduchú prepravu statív SYSLITE DUO a lúčového svetla SYSLITE STL, s praktickými bočnými vreckami pre ďalšie systémové príslušenstvo	72,00 86,40	203639
	Technológia akumulátorov a nabíjania Pozri stranu 28		

* Nezáväzná odporúčaná cena výrobcu. Ceny predajcov sa môžu líšiť.
Bez DPH. | S DPH.
Hodnoty vibrácií a emisii nájdete v návodoch na obsluhu na www.festool.sk/vibration

16 Systainer





303 Systainer



304 Organizer



306 Systainer so zásuvkou v kryte



306 SYS-Combi



307 SORTAINER



307 Toolbox



308 SYS-StorageBox



308 Stojan Systainer



308 Výsuv pre Systainer



308 Prepravný prostriedok



309 Aplikačný Systainer



309 Elektrický rozvádzač
SYS-PowerHub



Systainer³ spája dielňu a stavbu.

Nová generácia Systainer³ umožňuje takú mobilitu ako nikdy predtým. Festool, TANOS a bott vyvinuli v kooperácii mobilný systém, ktorý bližšie spája dielňu a stavenisko. Vďaka perfektnej integrácii do zariadenia vozidla bott vario3 budete mať aj vo vašom vozidle zabezpečený poriadok, na ktorý ste so Systainerom zvyknutí, a jednoduchú manipuláciu.



Bezpečne spojené

Všetky systémy Systainer³ sa dajú spájať medzi sebou, dokonca aj so všetkými ostatnými generáciami.

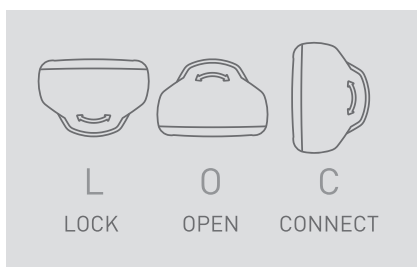

Spája tri funkcie

Centrálny ovládací prvok kontajnerov Systainer umožňuje zatvorenie, otvorenie, spojenie len jedným otočením. Systainer³ sa dá vždy otvoriť, aj bez odpojenia.

Dostupné systémové výšky (mm)	Systainer T-LOC	Systainer ³			Systainer ³ organizér		Systainer ³ ToolBox	
	SYS-MINI	SYS3 M	SYS3 L	SYS3 XXL	SYS3 ORG M	SYS3 ORG L	SYS3 TB M	SYS3 TB L
	Základná plocha 265 x 171	Základná plocha 396 x 296	Základná plocha 508 x 296	Základná plocha 792 x 296	Základná plocha 396 x 296	Základná plocha 508 x 296	Základná plocha 396 x 296	Základná plocha 508 x 296
71	●	-	-	-	-	-	-	-
89	-	-	-	-	●	●	-	-
112	-	●	-	-	-	-	-	-
137	-	●	●	-	-	-	●	●
142	●	-	-	-	-	-	-	-
187	-	●	●	-	-	-	-	-
237	-	●	●	●	-	-	●	●
337	-	●	-	●	-	-	-	-
437	-	●	-	-	-	-	-	-



Systainer T-LOC



Systainer³



Systainer³ organizér



Systainer³ ToolBox

Jednoducho usporiadanejšie, jednoducho prehľadnejšie, jednoducho lepšie organizované.

Systainery sú už dávno viac než len odkladacie boxy kvalitného náradia. Na pracovisko vnášajú poriadok, mobilitu a časovú úsporu. Už od roku 1993 určuje Festool organizačným systémom Systainer kritériá, čo sa týka funkcionality. Systainer³ je ďalším míľnikom – a dokonale zapadá do systému ako všetko ostatné od Festool.

Dole náradie, hore hudba:
S reproduktorom TOPROCK s Bluetooth®
vo formáte Systainer budete mať hudbu
vždy so sebou.

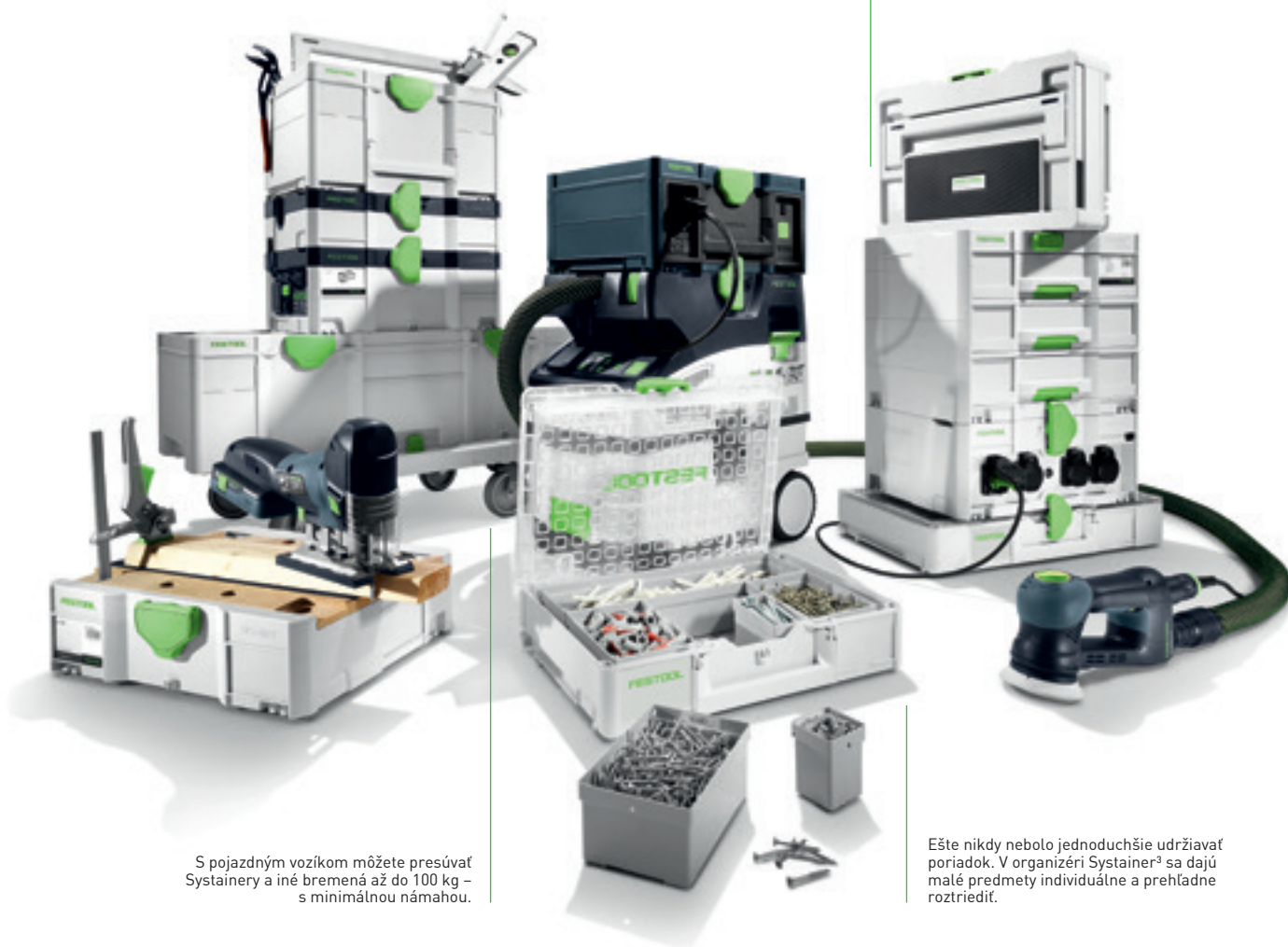

S pojazdným vozíkom môžete presúvať Systainery a iné bremená až do 100 kg – s minimálnou námahou.

Ešte nikdy nebolo jednoduchšie udržiavať poriadok. V organizéri Systainer³ sa dajú malé predmety individuálne a prehľadne roztriediť.















Festool vyvíja nové inovácie – a nové štandardy. Krok za krokom preorientovávame celé naše portfólio na systém Systainer³.





Všetky informácie nájdete kedykoľvek na
www.festool.sk/mobilita







Systainer ³ M		Cena €*	Obj. č.
Systainer³ Všetky varianty: vrátane krytu na políčko na popis, nosnosť 20 kg, nosnosť (spojená) 40 kg, dovolené zaťaženie veka 100 kg			
	SYS3 M 112 rozmer s nožičkami [D x Š x V] 396 x 296 x 112 mm, vnútorný rozmer [D x Š x V] 389 x 275 x 71 mm, objem 7,7 l, hmotnosť 1,4 kg	56,50 67,80	204840
	SYS3 M 137 na praktickú prepravu ručného náradia, spotrebného materiálu alebo príslušenstva, rozmer s nožičkami [D x Š x V] 396 x 296 x 137 mm, vnútorný rozmer [D x Š x V] 389 x 275 x 96 mm, objem 10,4 l, hmotnosť 1,5 kg	60,70 72,84	204841
	SYS3 M 187 rozmer s nožičkami [D x Š x V] 396 x 296 x 187 mm, vnútorný rozmer [D x Š x V] 389 x 275 x 146 mm, objem 15,9 l, hmotnosť 1,7 kg	64,80 77,76	204842
	SYS3 M 237 rozmer s nožičkami [D x Š x V] 396 x 296 x 237 mm, vnútorný rozmer [D x Š x V] 389 x 275 x 196 mm, objem 21,4 l, hmotnosť 1,9 kg	69,00 82,80	204843
	SYS3 M 337 rozmer s nožičkami [D x Š x V] 396 x 296 x 337 mm, vnútorný rozmer [D x Š x V] 389 x 275 x 296 mm, objem 32,4 l, hmotnosť 2,4 kg	73,10 87,72	204844
	SYS3 M 437 rozmer s nožičkami [D x Š x V] 396 x 296 x 437 mm, vnútorný rozmer [D x Š x V] 389 x 275 x 394 mm, objem 43,1 l, hmotnosť 2,9 kg	77,10 92,52	204845
	Mäkká krycia výplň SE-DP SYS3 M pre Systainer ³ M, chráni obsah	6,40 7,68	204940
	Mäkká výplň dna SE-BP SYS3 M pre Systainer ³ M, chráni obsah	7,10 8,52	204941
	Rastrová pena SE-VAR SYS3 M/2 pre Systainer ³ M, rastrová podložka na vylomenie akéhokoľvek požadovaného tvaru, obsah balenia 2 ks.	17,30 20,76	204942
	Vložka na kartuše TZE-KT SYS3 M pre Systainer ³ M 337/437, na uloženie kartuší a viek kartuší	21,50 25,80	204943
Systainer ³ L		Cena €*	Obj. č.
Systainer³ Všetky varianty: so širokou základnou plochou pre ešte viac miesta, vrátane krytu na políčko na popis, nosnosť 20 kg, nosnosť (spojená) 40 kg, dovolené zaťaženie veka 100 kg			
	SYS3 L 137 rozmer s nožičkami [D x Š x V] 508 x 296 x 137 mm, vnútorný rozmer [D x Š x V] 501 x 275 x 94 mm, objem 13,2 l, hmotnosť 1,9 kg	73,60 88,32	204846
	SYS3 L 187 rozmer s nožičkami [D x Š x V] 508 x 296 x 187 mm, vnútorný rozmer [D x Š x V] 501 x 275 x 144 mm, objem 20,2 l, hmotnosť 2,1 kg	78,70 94,44	204847
	SYS3 L 237 rozmer s nožičkami [D x Š x V] 508 x 296 x 237 mm, vnútorný rozmer [D x Š x V] 501 x 275 x 194 mm, objem 27,4 l, hmotnosť 2,4 kg	84,00 100,80	204848
	Mäkká krycia výplň SE-DP SYS3 L pre Systainer ³ L, chráni obsah	15,10 18,12	204944
	Mäkká výplň dna SE-BP SYS3 L pre Systainer ³ L, chráni obsah	12,90 15,48	204945
	Rastrová pena SE-VAR SYS3 L/2 pre Systainer ³ L, rastrová podložka na vylomenie akéhokoľvek požadovaného tvaru, obsah balenia 2 ks.	38,20 45,84	204946

* Nezáväzná odporúčaná cena výrobcu. Ceny predajcov sa môžu líšiť.
 Bez DPH. | S DPH.











16 Systainer











Systainer ³ organizér M		Cena €*	Obj. č.
<p>Systainer³ organizér Všetky varianty: prehľadné riešenie na usporiadanie a prepravu malých predmetov s priehľadným vekom, rozmer s nožičkami (D x Š x V) 396 x 296 x 89 mm, vnútorný rozmer (D x Š x V) 389 x 246 x 60 mm, objem 7,4 l, nosnosť 20 kg, dovolené zaťaženie veka 100 kg</p>			
	<p>SYS3 ORG M 89 bez vkladacích boxov, hmotnosť 1,6 kg</p>	<p>56,50 67,80</p>	204852
	<p>SYS3 ORG M 89 22xESB 13 x vkladací box 50 x 50 x 68, 8 x vkladací box 50 x 100 x 68, vkladací box 100 x 150 x 68, hmotnosť 2,2 kg</p>	<p>71,00 85,20</p>	204853
	<p>SYS3 ORG M 89 6xESB vkladací box 50 x 50 x 68, vkladací box 50 x 100 x 68, 3 x vkladací box 100 x 150 x 68, vkladací box 100 x 350 x 68, hmotnosť 2 kg</p>	<p>71,00 85,20</p>	204854
Systainer ³ organizér L		Cena €*	Obj. č.
<p>Systainer³ organizér Všetky varianty: so širokou základnou plochou pre ešte viac miesta, prehľadné riešenie na usporiadanie a prepravu malých predmetov s priehľadným vekom, rozmer s nožičkami (D x Š x V) 508 x 296 x 89 mm, vnútorný rozmer (D x Š x V) 501 x 278 x 60 mm, objem 9,7 l, nosnosť 20 kg, dovolené zaťaženie veka 100 kg</p>			
	<p>SYS3 ORG L 89 bez vkladacích boxov, hmotnosť 2 kg</p>	<p>68,50 82,20</p>	204855
	<p>SYS3 ORG L 89 20xESB 10 x vkladací box 50 x 50 x 68, 6 x vkladací box 50 x 100 x 68, 2 x vkladací box 100 x 100 x 68, vkladací box 100 x 150 x 68, vkladací box 150 x 150 x 68, hmotnosť 2,7 kg</p>	<p>82,90 99,48</p>	204856
	<p>SYS3 ORG L 89 10xESB vkladací box 50 x 50 x 68, 4 x vkladací box 50 x 100 x 68, vkladací box 100 x 100 x 68, 3 x vkladací box 100 x 150 x 68, vkladací box 100 x 350 x 68, hmotnosť 2,4 kg</p>	<p>82,90 99,48</p>	204857
Príslušenstvo pre Systainer ³ organizér M/L		Cena €*	Obj. č.
<p>Vkladacie boxy Všetky varianty: pre Systainer³ organizér, na prehľadné roztriedenie a uloženie, schránky bez obsahu</p>			
	<p>Box 50x50x68/10 rozmery (D x Š x V) 50 x 50 x 68 mm, obsah balenia 10 ks.</p>	<p>12,60 15,12</p>	204858
	<p>Box 50x100x68/10 rozmery (D x Š x V) 50 x 100 x 68 mm, obsah balenia 10 ks.</p>	<p>13,60 16,32</p>	204859
	<p>Box 100x100x68/6 rozmery (D x Š x V) 100 x 100 x 68 mm, obsah balenia 6 ks.</p>	<p>12,60 15,12</p>	204860
	<p>Box 100x150x68/6 rozmery (D x Š x V) 100 x 150 x 68 mm, obsah balenia 6 ks.</p>	<p>13,60 16,32</p>	204861
	<p>Box 100x350x68/2 rozmery (D x Š x V) 100 x 350 x 68 mm, obsah balenia 2 ks.</p>	<p>14,60 17,52</p>	204862
	<p>Box 150x150x68/6 rozmery (D x Š x V) 150 x 150 x 68 mm, obsah balenia 6 ks.</p>	<p>10,40 12,48</p>	204863
	<p>Box 150x300x68/2 rozmery (D x Š x V) 150 x 300 x 68 mm, obsah balenia 2 ks.</p>	<p>11,60 13,92</p>	204864
	<p>Opis BS-BOX/25 pre všetky vkladacie boxy s výškou 68 mm, na individuálne popisky, obsah balenia 25 ks.</p>	<p>11,10 13,32</p>	204949

Systainer ³ XXL		Cena €*	Obj. č.
Systainer³ Všetky varianty: vrátane krytu na políčko na popis, nosnosť 40 kg, nosnosť (spojená) 80 kg, dovolené zaťaženie veka 100 kg			
	SYS3 XXL 237 rozmer s nožičkami [D x Š x V] 792 x 296 x 237 mm, vnútorný rozmer [D x Š x V] 786 x 279 x 188 mm, objem 42,3 l, hmotnosť 3,64 kg	92,40 110,88	204850
	SYS3 XXL 337 rozmer s nožičkami [D x Š x V] 792 x 296 x 337 mm, vnútorný rozmer [D x Š x V] 786 x 279 x 288 mm, objem 64,2 l, hmotnosť 4,33 kg	100,40 120,48	204851
	Mäkká krycia výplň SE-DP SYS3 XXL pre Systainer ³ XXL, chráni obsah	31,80 38,16	204947
	Mäkká výplň dna SE-BP SYS3 XXL pre Systainer ³ XXL, chráni obsah	35,40 42,48	204948













MINI-Systainer T-LOC		Cena €*	Obj. č.
MINI-Systainer T-LOC Všetky varianty: pre prehľadné usporiadanie drobných dielov a ručného náradia, možno spojiť so SYS-MINI 1 a 3 TL, nemožno spájať s kontajnermi Systainer³, Systainer T-LOC, Systainer Classic			
	SYS-MINI 1 TL rozmery [D x Š x V] 265 x 171 x 71 mm, vnútorný rozmer [D x Š x V] 255 x 155 x 53 mm, hmotnosť 0,4 kg	17,90 21,48	499622
	SYS-MINI 1 TL TRA Priehľadný kryt, rozmery [D x Š x V] 265 x 171 x 71 mm, vnútorný rozmer [D x Š x V] 255 x 155 x 53 mm, hmotnosť 0,4 kg	21,60 25,92	203813
	SYS-MINI 1 TL TRA UNI univerzálna vložka TZE-UNI SYS MINI TL, Priehľadný kryt, rozmery [D x Š x V] 265 x 171 x 71 mm, vnútorný rozmer [D x Š x V] 255 x 155 x 53 mm, hmotnosť 0,6 kg	36,40 43,68	203821
	SYS-MINI 3 TL rozmery [D x Š x V] 265 x 171 x 142 mm, vnútorný rozmer [D x Š x V] 255 x 155 x 124 mm, hmotnosť 0,6 kg	23,60 28,32	202544
	Mäkká krycia výplň SE-DP SYS-MINI TL pre SYS MINI TL, rozmery [D x Š x V] 247 x 134 x 15 mm	6,40 7,68	499619
	Univerzálna vložka TZE-UNI SYS MINI TL pre SYS MINI TL, rozmery [D x Š x V] 258 x 163 x 45 mm	8,60 10,32	499620







16 Systainer

Systainer T-LOC so zásuvkou v kryte		Cena €*	Obj. č.
Systainer T-LOC DF Všetky varianty: vrátane krytu na políčko na popis			
	SYS 1 TL-DF rozmery (D x Š x V) 396 x 296 x 105 mm, rozmer s nožičkami (D x Š x V) 396 x 296 x 112 mm, vnútorný rozmer (D x Š x V) 383 x 273 x 68 mm, hmotnosť 1,5 kg	68,10 81,72	497851
	SYS 2 TL-DF rozmery (D x Š x V) 396 x 296 x 157,5 mm, rozmer s nožičkami (D x Š x V) 396 x 296 x 164,5 mm, vnútorný rozmer (D x Š x V) 383 x 267 x 121 mm, hmotnosť 1,7 kg	73,10 87,72	497852
	SYS 3 TL-DF rozmery (D x Š x V) 396 x 296 x 210 mm, rozmer s nožičkami (D x Š x V) 396 x 296 x 217 mm, vnútorný rozmer (D x Š x V) 382 x 266 x 173 mm, hmotnosť 2 kg	76,80 92,16	498390
Príslušenstvo pre Systainer T-LOC s priehradkou vo veku			
	Sortiment skrutkovacích hrotov DB CE 50/12-Set 1 pre všetky akumulátorové vŕtacie skrutkovače Festool s rozhraním CENTROTEC, pre SYS TL s priehradkou v kryte, 12-dielna, vo vložke v priehradke veka, skrutkovací hrot PH 1, skrutkovací hrot PH 2, hrot PH 3, skrutkovací hrot PZ 1, skrutkovací hrot PZ 2, skrutkovací hrot PZ 3, skrutkovací hrot TX 10, skrutkovací hrot TX 15, skrutkovací hrot TX 20, skrutkovací hrot TX 25, skrutkovací hrot TX 30, skrutkovací hrot TX 40, dĺžka 50 mm	81,90 98,28	205089
	Kazeta s vrtákmi DB WOOD CE SET TL 6x špirálový vrták do dreva s dlhým strediacim hrotom, obsah balenia 6 ks., priemer 4, 2 x 5, 6, 8, 10 mm	60,20 72,24	769093
	Sortiment skrutkovacích hrotov BITS + BHS 60 CE TL 24x pre SYS TL s priehradkou v kryte, 24-dielna, 2 x skrutkovací hrot PH 1, 2 x skrutkovací hrot PH 2, 2 x hrot PH 3, 2 x skrutkovací hrot PZ 1, 2 x skrutkovací hrot PZ 2, 2 x skrutkovací hrot PZ 3, 2 x skrutkovací hrot TX 10, 2 x skrutkovací hrot TX 15, 2 x skrutkovací hrot TX 20, 2 x skrutkovací hrot TX 25, 2 x skrutkovací hrot TX 30, 2 x skrutkovací hrot TX 40, rýchlovýmenný držiak skrutkovacích hrotov CENTROTEC BHS 60 CE	39,10 46,92	769094
	Súprava hrotov CENTROTEC BITS CE SET TL 6X pre SYS TL s priehradkou v kryte, s rozhraním CENTROTEC, vo vložke v priehradke veka, skrutkovací hrot PZ 2, skrutkovací hrot PZ 3, skrutkovací hrot TX 15, skrutkovací hrot TX 20, skrutkovací hrot TX 25, skrutkovací hrot TX 30, obsah balenia 6 ks., dĺžka 100 mm	44,10 52,92	769095
	Vrtáky do kameňa DB STONE CE SET TL pre akumulátorové príklepové vŕtacie skrutkovače, príklepové vŕtačky s rozhraním FastFix, pre SYS TL s priehradkou v kryte, s rozhraním CENTROTEC, na opracovávanie kameňa a muriva, s ostrím zo spekaného karbidu, 6 vrtákov do kameňa CENTROTEC: Ø 4, 5, 2x6, 8, 10 mm	56,50 67,80	769096
Systainer T-LOC SYS-Combi			
Systainer T-LOC Všetky varianty: flexibilne deliteľná zásuvka na príslušenstvo, spotrebný materiál, drobnosti a iné, vnútorné rozmery zásuvky (D x Š x V) 350 x 255 x 69 mm		Cena €*	Obj. č.
	SYS-COMBI 2 kombinácia Systainer T-LOC veľkosti 2 a priestrannej zásuvky, rozmery (D x Š x V) 396 x 296 x 263 mm, rozmer s nožičkami (D x Š x V) 396 x 296 x 270 mm, vnútorné rozmery hornej priehradky (D x Š x V) 383 x 267 x 127 mm, hmotnosť 3,2 kg	108,70 130,44	200117
	SYS-COMBI 3 kombinácia Systainer T-LOC veľkosti 3 a priestrannej zásuvky, rozmery (D x Š x V) 396 x 296 x 315 mm, rozmer s nožičkami (D x Š x V) 396 x 296 x 322 mm, vnútorné rozmery hornej priehradky (D x Š x V) 382 x 266 x 180 mm, hmotnosť 3,5 kg	114,80 140,16	200118
	Vkladacie boxy Set 60x60/120x71 3xFT pre SYS-COMBI 2, SYS-COMBI 3 a SYS 4 TL-SORT/3, vkladacie boxy a deliace priehradky pre individuálne rozdelenie zásuvky, 8 x vkladací box 60 x 60 x 71 mm, 4 x vkladací box 60 x 120 x 71 mm, 3 x deliaca priehradka, 2 x bezpečnostná podložka	20,70 24,84	201124

SORTAINER		Cena €*	Obj. č.
	SORTAINER SYS 4 TL-SORT/3 tri zásuvky s objemom 6,7 l sa môžu vkladacími boxmi a deliacimi priehradkami individuálne zostaviť a rozdeliť, kompatibilné a spájateľné so všetkými generáciami Systainerov, mobilnými vysávačmi a mnohým ďalším systémovým príslušenstvom, rozmery (D x Š x V) 396 x 296 x 322 mm, hmotnosť 5,95 kg	120,10 144,12	200119
	Vkladacie boxy Set 60x60/120x71 3xFT pre SYS-COMBI 2, SYS-COMBI 3 a SYS 4 TL-SORT/3, vkladacie boxy a deliace priehradky pre individuálne rozdelenie zásuvky, 8 x vkladací box 60 x 60 x 71 mm, 4 x vkladací box 60 x 120 x 71 mm, 3 x deliaca priehradka, 2 x bezpečnostná podložka	20,70 24,84	201124
SORTAINER Všetky varianty: 2 deliace priečky v každej zásuvke, rozmery (D x Š x V) 395 x 295 x 210 mm			
	SYS 3-SORT/4 2 x malá zásuvka (D x Š x H) 255 x 75 x 30 mm, veľká zásuvka (D x Š x H) 255 x 165 x 30 mm, veľká zásuvka (D x Š x H) 255 x 348 x 85 mm, 6 x rámečkov na štítky, 8 x popisných štítkov, hmotnosť 4 kg	134,10 160,92	491522
	SYS 3-SORT/6 6 x veľká zásuvka (D x Š x H) 255 x 165 x 30 mm, 6 x rámečkov na štítky, 8 x popisných štítkov, hmotnosť 4,9 kg	149,30 179,16	491984
	SYS 3-SORT/9 6 x malá zásuvka (D x Š x H) 255 x 75 x 30 mm, 3 x veľká zásuvka (D x Š x H) 255 x 165 x 30 mm, 9 x rámečkov na štítky, 16 x popisných štítkov, hmotnosť 5,1 kg	149,30 179,16	491985
	SYS 3-SORT/12 12 x malá zásuvka (D x Š x H) 255 x 75 x 30 mm, 12 x rámečkov na štítky, 16 x popisných štítkov, hmotnosť 5,3 kg	149,30 179,16	491986
Systainer³ ToolBox M		Cena €*	Obj. č.
Systainer³ ToolBox Všetky varianty: na praktickú prepravu ručného náradia, spotrebného materiálu alebo príslušenstva, vrátane krytu na políčko na popis, nosnosť 20 kg, nosnosť (spojená) 40 kg			
	SYS3 TB M 137 rozmer s nožičkami (D x Š x V) 396 x 296 x 137 mm, objem 10,4 l, hmotnosť 1,3 kg	48,10 57,72	204865
	SYS3 TB M 237 rozmer s nožičkami (D x Š x V) 396 x 296 x 237 mm, objem 21,4 l, hmotnosť 1,7 kg	54,70 65,64	204866
Systainer³ ToolBox L		Cena €*	Obj. č.
Systainer³ ToolBox Všetky varianty: so širokou základnou plochou pre ešte viac miesta, na praktickú prepravu ručného náradia, spotrebného materiálu alebo príslušenstva, vrátane krytu na políčko na popis, nosnosť 20 kg, nosnosť (spojená) 40 kg			
	SYS3 TB L 137 rozmer s nožičkami (D x Š x V) 508 x 296 x 137 mm, objem 13,2 l, hmotnosť 1,9 kg	58,30 69,96	204867
	SYS3 TB L 237 objem 27,4 l, rozmer s nožičkami (D x Š x V) 508 x 296 x 237 mm, hmotnosť 2,4 kg	66,60 79,92	204868

16 Systainer

SYS-StorageBox		Cena €*	Obj. č.
	SYS-StorageBox SYS-SB plastová nádoba bez obsahu, s jednotlivými vyberateľnými vkladacími boxmi, s možnosťou spojenia s celým sortimentom Systainerov (okrem SYS-Mini), 2x box 60 x 60 x 71 SYS-SB, 2x box 60 x 120 x 71 SYS-SB, 1x box 180 x 120 x 71 SYS-SB, rozmery (D x Š x V) 396 x 296 x 167 mm, výška s rukoväťou 240 mm, hmotnosť 2,5 kg	97,70 117,24	499901
Vkladacie boxy Všetky varianty: pre SYS-Storage Box SYS-SB			
	Box 60x60x71/6 SYS-SB obsah balenia 6 ks., rozmery (D x Š x V) 60 x 60 x 71 mm	10,80 12,96	500066
	Box 60x120x71/4 SYS-SB obsah balenia 4 ks., rozmery (D x Š x V) 60 x 120 x 71 mm	12,50 15,00	500067
	Box 180x120x71/2 SYS-SB obsah balenia 2 ks., rozmery (D x Š x V) 180 x 120 x 71 mm	13,80 16,56	500068
Stojan Systainer		Cena €*	Obj. č.
	Stojan Systainer SYS-PORT 500/2 jednotlivé vysúvateľné zásuvky si pritom môžete individuálne výškovo nastaviť – na flexibilné vybavenie kontajnermi Systainer a SORTAINER rôznych veľkostí, nie je schválený pre montáž do vozidiel, bez Systainerov, stabilné telo z ocelového plechu, 5 x popisovacích etikiet pre teleskopické regály, s 3 zásuvkami na Systainer, rozmery (D x Š x V) 400 x 500 x 500 mm, hmotnosť 19 kg	445,80 534,96	491921
	Stojan Systainer SYS-PORT 1000/2 jednotlivé vysúvateľné zásuvky si pritom môžete individuálne výškovo nastaviť – na flexibilné vybavenie kontajnermi Systainer a SORTAINER rôznych veľkostí, nie je schválený pre montáž do vozidiel, bez Systainerov, stabilné telo z ocelového plechu, 5 x popisovacích etikiet pre teleskopické regály, s 5 zásuvkami na Systainer, 4 riadiace kolieska s guľôčkovými ložiskami (2 z nich s aretačnou brzdou), rozmery (D x Š x V) 400 x 500 x 1.100 mm, hmotnosť 33 kg	599,60 719,52	491922
	Súprava koliesok SYS-PORT R/2 pre SYS-Port, na mobilné použitie Systainer-Portu, priemer 75 mm	79,40 95,28	491932
	Teleskopický plnovýsuv SYS-PORT/TA	110,40 132,48	491923
Výsuv pre Systainer		Cena €*	Obj. č.
Vysúvací prvok Všetky varianty: pre Systainer ³ M, T-LOC a Classic, na zostavenie individuálneho regálového systému, v rastru s 32 otvormi, rozmery (D x Š x V) 425 x 376 x 57 mm, max. záťaž 20 kg			
	SYS-AZ	41,90 50,28	500692
	SYS-AZ-Set obsah balenia 5 ks.	209,50 251,40	500767
	Zámok S-AZ pre SYS-AZ, zámok so systémom jedného kľúča, na dodatočnú montáž do vysúvacieho prvku SYS-AZ, uzatvára jednotlivý vysúvací prvok na strane tela (s použitím systému jedného kľúča)	12,40 14,88	500693
Prostriedky na prepravu SystainerOV		Cena €*	Obj. č.
	Pojazdný vozík SYS-RB pre ľahšiu prepravu systému Systainer ³ a T-LOC, 4 masívne rukoväti, 4 riadiace kolieska (z toho 2 aretovateľné), priechodky pre upínacie popruhy, základná plocha 508 x 396 mm, nosnosť 100 kg, Ø koliesok 100 mm, hmotnosť 2,9 kg	84,40 101,28	204869
	SYS-Roll SYS-Roll 100 na prenášanie Systainer ³ , T-LOC a Classic, extra veľké kolieska (D 200 mm) na jednoduché presúvanie po schodoch, otočné a fixovateľné predné kolieska – otočné do všetkých smerov, vrátane bezpečnostného popruhu, rozmery (D x Š x V) 440 x 600 x 1.100 mm, nosnosť celková 100 kg, nosnosť 5 kg, Ø koliesok vpredú 75 mm, Ø koliesok vzadu 200 mm, hmotnosť 6,5 kg	179,60 215,52	498660
	Mobilná dielňa Pozri stranu 318		

Systainer T-LOC SYS-MFT		Cena €*	Obj. č.
	Systainer T-LOC SYS-MFT vrátane krytu na políčko na popis, s možnosťou spojenia s celým sortimentom Systainerov (okrem SYS-MINI), jednoduché spoločné prenášanie, kryt s MDF doskou na upnutie a fixovanie obrobkov, rozmery [D x Š x V] 396 x 296 x 105 mm, rozmer s nožičkami [D x Š x V] 396 x 296 x 112 mm, vnútorný rozmer [D x Š x V] 383 x 273 x 75 mm, hmotnosť 2 kg	70,50 84,60	500076
Používateľský Systainer s vložkami na ručné náradie			
	Systainer³ SYS3 HWZ M 337 s drevenou vložkou na ručné náradie, obsah dodávky bez nástrojov (návrh usporiadania), rozmer s nožičkami [D x Š x V] 396 x 296 x 337 mm, vnútorný rozmer [D x Š x V] 389 x 275 x 296 mm, objem 32,4 l, nosnosť 20 kg, nosnosť (spojená) 40 kg, dovoľené zaťaženie veka 100 kg, hmotnosť 4,4 kg	158,10 189,72	205518
Prázdny Systainer s vložkou			
NOVÉ	Systainer³ SYS3 M 187 ENG 18V vhodné pre akumulátory BP 18 Li a nabíjačky TCL 6, TCL 6 DUO a SCA 8, nevhodné pre akumulátorové súpravy Ergo (ETSC, DTSC, RTSC), na praktické a riadne uloženie a prepravu až štyroch akumulátorov 18 V (okrem akumulátora Ergo) a dvoch lítiovo-iónových rýchlonabíjačiek (TCL 6, SCA) alebo 1 dvojitej nabíjačky TCL 6 DUO, počet priehradiek (akumulátorové súpravy) 4, počet priehradiek (nabíjačka) 2, Veľkosť Systainera SYS3 M 187, rozmer s nožičkami [D x Š x V] 396 x 296 x 187 mm, hmotnosť 1,8 kg	71,20 85,44	577133
			
Ostatné			
NOVÉ	SYS-PowerStation Pozri stranu 312		
			
	Reproduktor Bluetooth® Pozri stranu 315		
	Kryt AB-BF SYS TL 55x85mm /10 priehľadný kryt na polia na popisy na Systainer³, Systainer³ organizér a T-LOC, chráni popisové polia pred poškodením a vlhkosťou, obsah balenia 10 ks.	4,90 5,88	497855

Elektrické rozvádzače SYS-PowerHub

Prvý bubon na kábel s rohmi a hranami. A systémom. Pevne pripojený, 10 m dlhý kábel má vnútri dostatok miesta. Okrem toho SYS-PowerHub poskytuje priestor pre akumulátory a malé predmety a zásobuje súčasne prúdom až štyri náradia.



Technické parametre	SYS-PH	
Stupeň ochrany krytom IP (so zatvorenými ochrannými krytmi)	IP44	
Dĺžka kábla (m)	10	
Príkon (W)	2.500	
Počet zásuviek	5	
Rozmery (D x Š x V) (mm)	396 x 296 x 157,5	
Vnútorný rozmer (D x Š x V) (mm)	383 x 154 x 128	
Hmotnosť (kg)	4,2	
Rozsah dodávky	Cena €*	Obj. č.
SYS-PH FR/BE/CZ/SK/PL Systainer SYS 2 T-LOC	168,80 202,56	201682



Ochranná zóna

Do zásuvky vo vnútri sa dá pripojiť napríklad mobilný telefón – bude tak bezpečne chránený pred prachom a nečistotami. Integrovaná tepelná ochrana pred preťažením sa navyše postará o bezpečnosť.

* Nezáväzná odporúčaná cena výrobcu. Ceny predajcov sa môžu líšiť.
Bez DPH. | S DPH.
Hodnoty vibrácií a emisii nájdete v návodoch na obsluhu na www.festool.sk/vibration

17 Organizácia pracoviska

Zásuvka, ktorú si môžete zobrať so sebou. Nová SYS-PowerStation. Viac informácií nájdete na strane 312.



NOVÉ



312 SYS-PowerStation



314 Stavebné rádio
SYSROCK



315 Reproduktor Bluetooth®
TOPROCK



316 Multifunkčný stôl



318 Mobilná dielňa



320 Pílový a pracovný stôl



321 Uholový doraz

NOVÉ



322 Vodiace lišty



326 Dvojitá vákuová rukoväť
GECKO



326 Dýza s vákuovým
upínaním CT WINGS

NOVÉ



327 Nabíjačka telefónov



328 Organizačné centrum



330 Príslušenstvo plug it

Zásuvka, ktorú si môžete zobrať so sebou. SYS-PowerStation.

SYS-PowerStation dodáva prúd. Aj tam, kde inak žiadny nie je. Ako vysokovýkonný akumulátor zbavuje závislosti od klasických zdrojov energie, ako sú zásuvky, generátory alebo stavebné elektrické rozvádzače – na celý zaručene plánovateľný pracovný deň. Bez hľadania zdroja prúdu, otravného ťahania káblov, prepustených stavebných elektrických rozvádzačov alebo problémov s vyhodnenými poistkami. Rovnako ako úplne normálna 230 V zásuvka.

NOVÉ



SYS-PowerStation SYS-PST 1500

SYS-PowerStation napája náradie a stroje všetkých výrobcov, ktoré sa môžu naďalej všetky používať a môže sa pracovať v zaužívanom systéme. Vďaka vysokej kvalite prúdu je bez problémov možná aj prevádzka elektronicky citlivých prístrojov.



Prúd. Vždy a všade

SYS-PowerStation uloží 1 500 watthodín naakumulovanej energie, čo stačí na väčšinu prác na jeden celý deň.

Vysokovýkonná

S trvalým výkonom 3 680 W a krátkodobým 11 000 W poskytuje dostatočný výkon všetkému sieťovému náradiu a dokáže napájať dokonca aj vysávače, veľké píly a vrtacie kladivá plynule a bez straty výkonu.





Práca bez prachu

Z každého vysávača spraví akumulátorový a cez prístrojovú zásuvku napája súčasne ďalšie náradie. Hneď odteraz je tak možné pracovať s odsávaním kdekoľvek.

Kompaktný a mobilný

S hmotnosťou len 16 kg v praktickom formáte Systainer. Kompatibilný s celým systémom Systainer Festool a automobilovým zariadením bott.



Plánovateľne

Odteraz sa dá každá práca na stavbe bezpečne plánovať. Dostupnosť prúdu už nie je faktorom neistoty.



Inovatívna

Vďaka úplne novej, svetovo jedinečnej technológii sa SYS-PowerStation stáva vysokovýkonným akumulátorom: Maximálne hodnoty výkonu, dlhá doba používania a krátka doba nabíjania, v kompaktnom formáte systému Systainer a s hmotnosťou len 16 kg.

Technické parametre	SYS-PST
Výstupné napätie	230 V ~ / 50 Hz pure sine
Trvalý výkon [W]	3.680
Špičkový výkon (<0,5 s) [W]	11.000
Špičkový výkon (<6,0 s) [W]	7.200
Kapacita [Wh]	1.555
Technológia batérie	Li-Ion

Technické parametre	SYS-PST
Čas nabíjania (v závislosti od teploty článkov) [h]	3
Rozmer s nožičkami [D x Š x V] [mm]	396 x 296 x 187
Stupeň ochrany krytom IP (so zatvorenými ochrannými krytmi)	IP 44
USB výstup	Typ-C, 5 – 20 V / 3A / 15 – 60 W
Hmotnosť [kg]	16,5

Rozsah dodávky	Cena €*	Obj. č.
SYS-PST		
 SYS-PST 1500 Li HP adaptér s prúdovým chráničom (na zaistenie ďalšej zásuvky), 2 m nabíjací kábel	2.915,00 3.498,00	205721

Pre vašu bezpečnosť: Používanie výlučne s náradím, ktoré si nevyžaduje uzemnený zdroj energie (TKS 80 sa preto nemôže napájať zo SYS-PowerStation). V kombinácii s vysávačom sa musí použiť antistatická sacia hadica. Jedinečné: Samozrejme, že kompletne poistená vďaka rozsiahlym servisným službám Festool Service (rovnako platí servisná služba „náhrada v prípade krádeže“ – so zvýšenou spoluúčasťou).

* Nezáväzná odporúčaná cena výrobcu. Ceny predajcov sa môžu líšiť.
 Bez DPH. | S DPH.
 Hodnoty vibrácií a emisii nájdete v návodoch na obsluhu na www.festool.sk/vibration

Znie vždy dobre. Pri práci. A pri telefonovaní.

Rádio na stavbu SYSROCK.

Rádio na stavbu SYSROCK sa zmestí na každú parapetnú dosku a spája kompaktné rozmery a nízku hmotnosť s perfektným zvukom. A vďaka rozhraniu Bluetooth® môžete okrem preferovaných rádiových staníc počúvať aj obľúbené skladby z vášho smartfónu v kvalite SYSROCK.

Rádio na stavbu SYSROCK BR 10 DAB+

Digitálne rádio DAB+ s integrovaným USB rozhraním na nabíjanie externých zariadení, ako mobilné zariadenia.



Technické parametre	BR 10 DAB+
Príjem rádiového prenosu	FM / DAB+
Frekvenčný rozsah FM (UKW) (MHz)	87,5 – 108
Reproduktor (W)	10
Prevádzka so zásuvnými akumulátormi Festool (V)	18
Počet pamäťových miest staníc	2 x 4
Aux-in vstup (mm)	3,5
Bluetooth® štandard	4,1
USB výstup	5V/1,2A
Rozmery (D x Š x V) (mm)	95 x 102 x 149
Hmotnosť (kg)	0,7

Rozsah dodávky	Cena €*	Obj. č.
BR 10 DAB+ sieťový nabíjací adaptér 230 V, Aux-in kábel, taška	186,00 223,20	202111

Akumulátory
od strany **28**

The Sound of Systainer.

Reproduktor Bluetooth® TOPROCK.

Nový člen hudobnej skupiny Festool sa volá TOPROCK. Reproduktor Bluetooth® integrovaný do veka kontajnera Systainer³ spája všetky prednosti tohto systému so skvelým zvukom. Štyri vysokovýkonné reproduktory sa v kombinácii s inteligentne riešenou rezonančnou komorou postarajú o čistý a plný zvuk. Chcete ešte viac? Spojte teda jednoducho dva reproduktory TOPROCK so smartfónom a vychutnajte si plný stereozvuk.



Reproduktor Bluetooth® TOPROCK

Reproduktor Bluetooth® vo formáte Systainer –
dolu náradie, hore hudba.



Technické parametre	SYS3 BT 20
Reproduktor (W)	20
Počet reproduktorov	4
Bluetooth® štandard	V5
Max. dosah Bluetooth® (m)	50
Integrovaný akumulátor (V)	11
USB výstup	5 V / 1 A
Sieťový adaptér (DC-IN)	Ø 4,8 mm 19 V/1,2 A
Rozmery (D x Š x V) (mm)	396 x 296 x 137
Hmotnosť (kg)	2,8

Rozsah dodávky	Cena €*	Obj. č.
SYS3 BT20 M 137 sieťový nabíjací adaptér 230 V	212,00 254,40	205502

* Nezáväzná odporúčaná cena výrobcu. Ceny predajcov sa môžu líšiť.
Bez DPH. | S DPH.
Hodnoty vibrácií a emisii nájdete v návodoch na obsluhu na www.festool.sk/vibration

1 stôl. 1 000 možností.

Multifunkčný stôl MFT/3.

Vytvára profesionálne pracovné podmienky aj na montáži. S flexibilnými možnosťami upínania a opracovávanía malých a veľkých obrobkov je multifunkčný stôl MFT/3 asi najvšestrannejším pracovným stolom na svete.



Multifunkčný stôl MFT/3

Pracovná výška 90 cm je ideálna pre prácu, ktorá vám nezaťažuje chrbát. Okrem toho sa MFT/3 dá jednoducho sklopiť, aby sa dal prepravovať s malými nárokmi na priestor.

Technické parametre	MFT/3
Rozmery stola (mm)	1.157 x 773
Výška sklopeného stola (mm)	180
Výška rozloženého stola (mm)	900
Max. hrúbka obrobku (mm)	78
Max. šírka obrobku (mm)	700
Zaťažiteľnosť (kg)	120
Hmotnosť (kg)	28

Rozsah dodávky	Cena €*	Obj. č.
Všetky varianty: stôl s perforovanou doskou a sklápacími nohami		
MFT/3 otočná jednotka, prílohná jednotka, uhlový doraz, dorazový jazdec, vodiaca lišta FS 1080/2, nábehový adaptér FS-AW, prídavný spevňovací mechanizmus	718,00 861,60	495315
MFT/3 Basic	564,20 677,04	500608

**Maximálne upevnenie**

Flexibilné a bezpečné upnutie vďaka rastru s otvormi pomocou špeciálne vyvinutých upínacích prvkov a bežných skrutkových zvierok.

**Najväčšia presnosť**

S celoobvodovým hliníkovým profilom na upnutie vodiacej lišty a uholového dorazu.

Príslušenstvo	Cena €*	Obj. č.
 Priečna vzpera MFT 3-QT pre dodatočnú stabilizáciu MFT/3, obsah balenia 2 ks., priemer 20 mm, dĺžka 675 mm	95,90 115,08	495502
 Prídavný spevňovací mechanizmus MFT/3-ZK na zafixovanie príložníka na V-drážke	35,70 42,84	495541
 Upínacie prvky MFT-SP pre MFT, na bezpečné a presné upevnenie obrobku (rezanie, brúsenie, frézovanie, vrtanie...), obsah balenia 2 ks.	98,40 118,08	488030
Páková svorka		
 MFT-HZ 80 pre mobilnú dielňu MW 1000 a MFT/3, možné zafixovanie najrozličnejších materiálov do výšky až 80 mm, rozmery (D x Š x V) 130 x 40 x 155 mm, výška obrobku max. 80 mm	39,70 47,64	577132
 FS-HZ 160 pre FS/2, MFT, vyhotovenie oceľ, upínacia šírka 160 mm	53,90 64,68	491594
Skrutková svorka Všetky varianty: pre FS/2, MFT, vyhotovenie oceľ, obsah balenia 2 ks.		
 FSZ 120 upínacia šírka 120 mm	39,20 47,04	489570
 FSZ 300 upínacia šírka 300 mm	48,30 57,96	489571
 Stôl TSB/1-MW 1000 pre mobilnú dielňu MW 1000 a MFT/3, zväčšenie pracovnej plochy, hliníkový profil a dierovaná doska umožňujú použitie veľkého množstva dostupného príslušenstva, pracovná výška 900 mm, rozmery (D x Š x V) 1.045 x 500 x 74 mm, hmotnosť 12,2 kg	280,20 336,24	203457
 Predlžovací prípravok VS na montáž FST 660/85 alebo MFT 800 na Basis Plus, na spájanie viacerých MFT/3	14,30 17,16	484455
 Adaptér VAC SYS AD MFT 3 pre VAC SYS SE 1, VAC SYS SE 2, na pripojenie upínacej jednotky VAC SYS k prístroju MFT 3	238,70 286,44	494977
 Nastaviteľná zarážka MFT/3-AR na dorazenie obrobkov na uhlovom doraze, odklopná	21,60 25,92	495542

* Nezáväzná odporúčaná cena výrobcu. Ceny predajcov sa môžu líšiť.
 Bez DPH. | S DPH.

Premení stavbu na vašu dielňu.

Mobilná dielňa.



Dielňa, ktorú si vezmete so sebou – pre ideálne pracovné podmienky na stavbe. Jednoduchá preprava medzi dielňou, autom a stavbou: Vďaka nízkej hmotnosti, kompaktným rozmerom a dobrým transportom po schodoch. A na mieste okamžitá pripravenosť na použitie – bez náročného zostavovania.



Mobilná dielňa MW 1000

Ideálne pripojenie k svetu Festool Systainer – tu všetko do seba zapadá. Rovnako kompatibilné: Všetko príslušenstvo multifunkčného stola MFT.

Technické parametre	MW 1000 Basic	MW 1000
Pracovná výška (mm)	900	900
Rozmery (D x Š x V) (mm)	641 x 600 x 1.076	641 x 600 x 1.185
Rozmery stola (mm)	445 x 363	445 x 363
Nosnosť celková (kg)	100	100
Nosnosť zásuvky (kg)	20	20
Ø koliesok (mm)	200	200
Hmotnosť (kg)	19	31

Rozsah dodávky	Cena €* 583,80	Obj. č. 203454
MW 1000		
 MW 1000 Basic vysúvací prvok SYS-AZ-MW 1000	486,50 583,80	203454
MW 1000 Set		
 MW 1000 vysúvací prvok SYS-AZ-MW 1000, stôl TSB/1-MW 1000	766,70 920,04	203802



Komfortné

Kompaktné rozmery pre ľahkú montáž a demontáž. Systainer a stôl sa niekoľkými pohybmi uložia bezpečne na prepravu – nehrozí skĺznutie počas prepravy.

Perfektný ako systém











Kompatibilná s kompletným sortimentom príslušenstva MFT/3. Nájde ho na strane 317.



Lahká preprava

Jednoduché nakladanie do auta, ktoré zvládne aj len jedna osoba, vďaka uhlovo nastaviteľnému manipulačnému oblúku, úchopovým plochám a úchopovej priehlbni na základnom prvku.

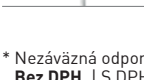

Príslušenstvo	Cena €*	Obj. č.
Vysúvací prvok		
 SYS-AZ-MW 1000 pre mobilnú dielňu MW 1000, beznástrojové upevnenie a individuálne výškové nastavenie, rozmery [D x Š x V] 493 x 373 x 118 mm, nosnosť zásuvky 20 kg, hmotnosť 3,2 kg	68,90 82,68	203456
 SYS-AZ pre Systainer [®] M, T-LOC a Classic, na zostavenie individuálneho regálového systému, v rasti s 32 otvormi, rozmery [D x Š x V] 425 x 376 x 57 mm, max. záťaž 20 kg	41,90 50,28	500692
 SYS-AZ-Set pre Systainer [®] M, T-LOC a Classic, na zostavenie individuálneho regálového systému, v rasti s 32 otvormi, obsah balenia 5 ks., rozmery [D x Š x V] 425 x 376 x 57 mm, max. záťaž 20 kg	209,50 251,40	500767
 Stôl TSB/1-MW 1000 pre mobilnú dielňu MW 1000 a MFT/3, zväčšenie pracovnej plochy, hliníkový profil a dierovaná doska umožňujú používanie veľkého množstva dostupného príslušenstva, pracovná výška 900 mm, rozmery [D x Š x V] 1.045 x 500 x 74 mm, hmotnosť 12,2 kg	280,20 336,24	203457
 Prídavný spevňovací mechanizmus MFT/3-ZK na zafixovanie príložníka na V-drážke	35,70 42,84	495541
 Upínacie prvky MFT-SP pre MFT, na bezpečné a presné upevnenie obrobku (rezanie, brúsenie, frézovanie, vŕtanie...), obsah balenia 2 ks.	98,40 118,08	488030
Páková svorka		
 MFT-HZ 80 pre mobilnú dielňu MW 1000 a MFT/3, možné zafixovanie najrozličnejších materiálov do výšky až 80 mm, rozmery [D x Š x V] 130 x 40 x 155 mm, výška obrobku max. 80 mm	39,70 47,64	577132
 FS-HZ 160 pre FS/2, MFT, vyhotovenie oceľ, upínacia šírka 160 mm	53,90 64,68	491594
Skrutkovacia svorka Všetky varianty: pre FS/2, MFT, vyhotovenie oceľ, obsah balenia 2 ks.		
 FSZ 120 upínacia šírka 120 mm	39,20 47,04	489570
 FSZ 300 upínacia šírka 300 mm	48,30 57,96	489571

* Nezáväzná odporúčaná cena výrobcu. Ceny predajcov sa môžu líšiť.
Bez DPH. | S DPH.

Bezpečný a stabilný.

Mobilný pílový a pracovný stôl.

Vďaka dreveným podložkám dosadnú dosky a obrobky pri opracovávaní vždy optimálne. Mimoriadna výhoda: Dokonca aj dosky do rozmerov 3 100 × 2 150 mm môže bez problémov uchytiť len jedna osoba bez ďalšej pomoci a precízne ich opracovať.

Pílový a pracovný stôl STM 1800

V spojení s okružnou pilou a vodiacou lištou sa pílový a pracovný stôl premení na mobilnú veľkoplošnú pílu.

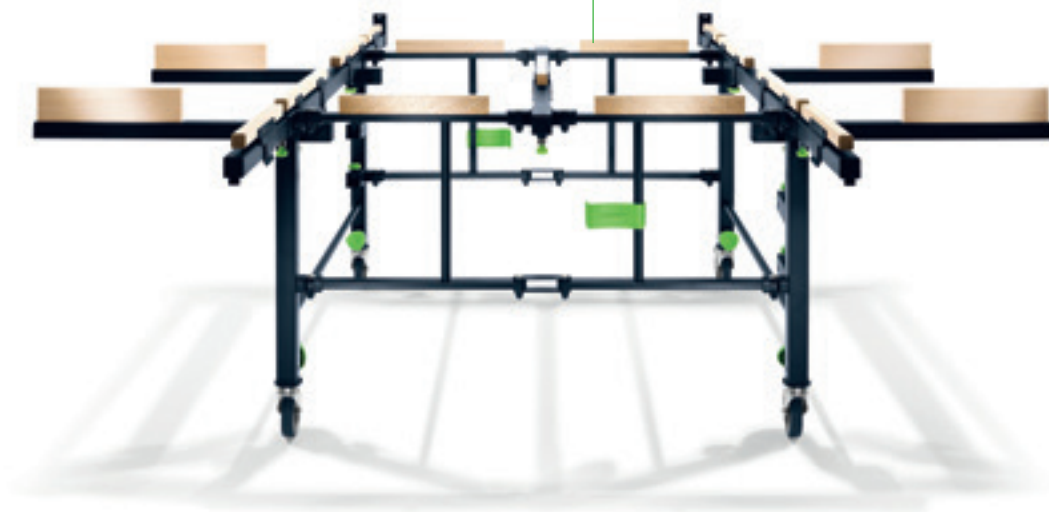

Technické parametre	STM 1800
Rozmery sklopeného stola (D×Š×V) (mm)	1.150 x 250 x 700
Min. dosadacia plocha (mm)	1.100 x 1.050
Max. dosadacia plocha (mm)	1.800 x 2.100
Nastaviteľná výška (mm)	700 – 900
Max. zaťaženie (kg)	150
Max. rozmery obrobku (so sklápacou funkciou) (mm)	3.100 x 2.150
Hmotnosť (kg)	34

Rozsah dodávky	Cena €*	Obj. č.
STM 1800 drevené dosadacie plochy namontované, 4 predĺžovacie rúry s drevenými dosadacími plochami	1.216,90 1.460,28	205183

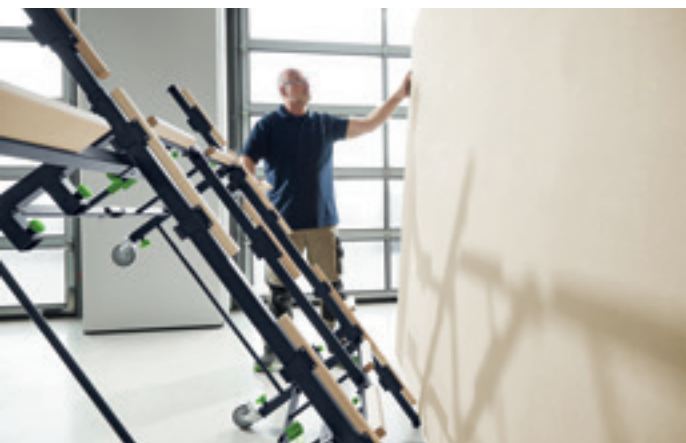

Obsluha 1 osobou

Na veľkoplošný doskový materiál do 3 100 × 2 150 mm. Aby sa doska dala ešte ľahšie upnúť, stôl sa môže vyklopiť.



Nastavenie výšky

Na ergonomickú prácu šetrnú k vášmu chrbtu pri frézovaní, pílení, lepení obrobkov.



Mobilný a kompaktný

Pílový stôl je vybavený odolnými kolieskami a pred transportom sa dá sklopiť.



Presné prírezavanie dosiek

V kombinácii s vodiacou lištou, ručnou okružnou píťou a 90° uhlovým dorazom FS WA/90°.

90° uhlový doraz
FS-WA/90°

Vždy pravý uhol. Doraz vyfrézovaný z jedného kusa hliníka garantuje presné, opakovateľné pravouhlé rezy bez dodatočného nastavovania. Vďaka rýchloupínaciemu systému je uhlový doraz obratom ruky umiestnený na vodiacej lište.



Rozsah dodávky	Cena €*	Obj. č.
FS-WA/90°	137,00 164,40	205229



Presné 90° rezy

Uhlový doraz sa zafixuje na obrobok pomocou skrutkových svoriek.

* Nezáväzná odporúčaná cena výrobcu. Ceny predajcov sa môžu líšiť. Bez DPH. | S DPH.

Najlepší originál pre presné výsledky práce.

Vodiace lišty.

Festool vynašiel a priviedol do dokonalosti: vodiace lišty. Pre rezy a drážky, ktoré presvedčia svojou presnosťou. S klznou vrstvou pre ľahký chod strojov, drážkou pre skrutkové a pákové zveráky alebo ochranou proti vytrhávaniu materiálu pre čisté rezy.

NOVÉ

Vodiace lišty s lepiacimi podložkami FS/2-KP

Vodiace lišty s lepiacimi podložkami umožňujú presné rezy aj v zložitých polohách. Navyše sa dá vodiaca lišta prepravovať jednoducho na Systaineri. Vodiaca lišta FS/2-KP je dostupná v dĺžkach 1 400 mm a 1 900 mm.

Vodiace lišty FS/2

Vodiace lišty sú dostupné v 8 rôznych dĺžkach, od 800 mm do 5 000 mm.

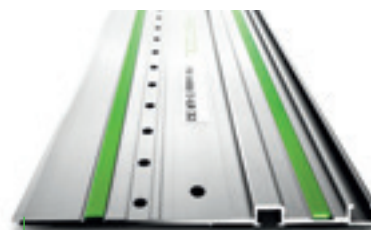

Vodiace lišty s radmi otvorov FS/2 LR 32

Vzdialenosť otvorov 32 mm umožňuje rýchle a presné frézovanie radov otvorov pri výrobe nábytku.

Vodiace lišty s lepiacimi podložkami

Rozsah dodávky	Cena €*	Obj. č.
FS 1400/2-KP lepiaca podložka FS-KP/30	115,60 138,72	577043
FS 1900/2-KP lepiaca podložka FS-KP/30	180,90 217,08	577044
FS-KP/30	20,10 24,12	577042

Vodiace lišty s radmi otvorov

Rozsah dodávky	Cena €*	Obj. č.
FS 1400/2-LR 32	116,20 139,44	496939
FS 2424/2-LR 32	283,10 339,72	491622

Vodiace lišty

Rozsah dodávky	Cena €*	Obj. č.
FS 800/2	63,40 76,08	491499
FS 1080/2	80,10 96,12	491504
FS 1400/2	94,70 113,64	491498
FS 1900/2	162,50 195,00	491503
FS 2400/2	233,20 279,84	491502
FS 2700/2	271,40 325,68	491937
FS 3000/2	291,40 349,68	491501
FS 5000/2	479,80 575,76	491500



Perfektne navzájom prispôsobené
Zanorovacie a ručné kotúčové píly sú presne vhodné na vodiacu lištu, Výsledok: rovné rezy bez vytrhávania materiálu.



Nenahraditeľný v nábytkárstve

Horná fréзка a vodiace lišty s dierovým rastrom zjednodušujú prácu na regálových systémoch alebo kovaniach.



Vedie v každej polohe

Vodiaca lišta FS/2 KP umožňuje rovné a presné rezy pri horizontálnych prácach na podlahe alebo na pracovnej ploche, ale aj pri prácach na stene. Vodiacu lištu je pritom možné bezpečne upevniť pomocou lepiacich podložiek tak, aby neskĺzla.



Pripraviť Systainer, pozor, ide sa!

Vodiaca lišta FS/2 KP sa dá prepravovať jednoducho spolu so Systainerom. Vďaka výrezu v strede sa môže vodiaca lišta bez problémov nasadiť na rúčku všetkých Systainerov a prenášať spolu s nimi.

Nové príslušenstvo pre vodiacu lištu



Uhlový doraz na presné nastavenie

Uhlové rezy v rozsahu -60 až $+60$ stupňov presne a nekomplikovane: S rýchlym a jednoduchým nastavením sa dajú presne vykonať šikmé uhlové rezy. Prednastavené západkové body na nastavenie najčastejšie používaných uhlov uľahčujú maximálnu presnosť.

Rozsah dodávky	Cena €*	Obj. č.
FS-WA oporné čapy	150,80 180,96	577040











Spája vodiace lišty akoby z jedného kusa

Spojenie dvoch vodiacich lišt je vďaka samočinnému vyrovnávaciemu spájaciemu prvku rýchle a pohodlné. Na dlhé, rovné rezy a dokonalé výsledky práce bez odchýlok.

Rozsah dodávky	Cena €*	Obj. č.
FSV/2 kombinovaný inbusový kľúč vet. 5/SW 3	46,30 55,56	577039

* Nezáväzná odporúčaná cena výrobcu. Ceny predajcov sa môžu líšiť.
Bez DPH. | S DPH.

17 Organizácia pracoviska

Príslušenstvo vodiacich lišt		Cena €* 56,16	Obj. č.
Rýchlopínač Všetky varianty: upínacie čeluste, upevnenie			
	FS-RAPID/R na upnutie a nastavenie polohy vodiacej lišty FS, FS/2 a GRP/2	46,80 56,16	489790
	FS-RAPID/L na použitie SSU 200, IS 330 s vodiacou lištou, na upínanie a nastavenie pozície vodiacich lišt Festool	46,80 56,16	768116
Páková svorka			
	MFT-HZ 80 pre mobilnú dleň MW 1000 a MFT/3, možné zafixovanie najrozličnejších materiálov do výšky až 80 mm, rozmery (D x Š x V) 130 x 40 x 155 mm, výška obrobku max. 80 mm	39,70 47,64	577132
	FS-HZ 160 pre FS/2, MFT, vyhotovenie oceľ, upínacia šírka 160 mm	53,90 64,68	491594
Skrutkovacia svorka Všetky varianty: pre FS/2, MFT, vyhotovenie oceľ, obsah balenia 2 ks.			
	FSZ 120 upínacia šírka 120 mm	39,20 47,04	489570
	FSZ 300 upínacia šírka 300 mm	48,30 57,96	489571
	Predlžovací prípravok FSV/2 pre FS/2, so samovyrovňavacou funkciou, na rovné spojenie dvoch vodiacich lišt pre dlhé obrobky, kombinovaný inbusový kľúč veľ. 5/SW 3	46,30 55,56	577039
	Ochrana proti spätnému rázu FS-RSP pre TS 55, TS 55 R, TS 55 F, TSC 55, TSC 55 K, TS 75, HKC 55, HK 55, ATF 55, AP 55, AT 65, AP 65, AP 85, použiteľný aj ako doraz vedenia, slúži ako zadný a predný koncový doraz na vodiacej lište FS/2	16,80 20,16	491582
	Odrážna lišta FS/2-AW pre FS/2, zabraňuje zachyteniu sacej hadice a kábla na konci vodiacej lišty	20,60 24,72	204787
	Uhlový doraz FS-WA/90° pre FS/2, precízne 90° rezy s presným opakovaním do veľkoplošného materiálu bez potreby dodatočného nastavovania, plne samostatné a presné vyrovnanie vďaka frézovanému hliníkovému dorazu, jednoduché a rýchle spojenie s vodiacou lištou pomocou rýchlopínacej páčky	137,00 164,40	205229
	Kombinovaná uhlová jednotka FS-KS pre FS/2, na uhlové rezy s vodiacou lištou v rozsahu 0° – 180°	95,10 114,12	491588
	Uhlový doraz FS-WA pre FS/2, možnosť rozšírenia s predĺžením FS-WA-VL, oporné čapy, rozsah uhlov -60 – +60°	150,80 180,96	577040
	Predĺženie FS-WA-VL pre uhlový doraz FS-WA, slúži na rozšírenie uhlového dorazu, presné opakované prirezávanie na potrebný rozmer s predĺžením so stupnicou a nastaviteľnou zarážkou, stabilné spojenie s uhlovým dorazom spájacími prvkami, dorazový jazdec, spájacie prvky, šírka obrobku 447 – 1.150 mm	49,30 59,16	577041

Príslušenstvo vodiacich lišt		Cena €*	Obj. č.
Ochrana proti trieskam Všetky varianty: náhradný chránič proti strapkaniu pre vodiacu lištu FS, FS/2 a FSK, transparentné			
	FS-SP 1400/T dĺžka 1.400 mm	11,60 13,92	495207
	FS-SP 5000/T dĺžka 5.000 mm	27,90 33,48	495209
	Klzná obloženie FS-GB 10M rolka, dĺžka 10 m, náhradná klzná páska pre vodiacu lištu FS/2	35,30 42,36	491741
	Protišmyková podložka FS-HU 10M kotúč s 10 m, náhradná protišmyková páska pre vodiacu lištu FS, FS/2 a FSK	19,80 23,76	485724
	Lepiaca podložka FS-KP/30 pre FS/2-KP, bezpečné upevnenie FS/2-KP na rôznych povrchoch, obsah balenia 30 ks.	20,10 24,12	577042
	Paralelný doraz FS-PA pre FS/2, pre rezanie na šírku, opakovateľnosť nastaviteľná stupnicou a dorazovým jazdcom, montáž na vodiacu lištu bez použitia nástroja, vedenie dorazu s prídavnou fixáciou, dorazový jazdec, obsah balenia 2 ks., max. šírka obrobku 650 mm	219,70 263,64	495717
	Predĺženie FS-PA-VL pre FS/2, použiteľné len v spojitosti s FS-PA, dlhé dorazové pravítko, mostíky, stupnica, obsah balenia 2 ks., max. šírka obrobku 195 mm, max. hrúbka materiálu 70 mm	130,70 156,84	495718
	Taška FS-BAG taška s popruhom na rameno, do dĺžky FS 1400/2	70,30 84,36	466357
	dvojité vákuové rukoväte GECKO DOSH Pozri stranu 326		
	Adaptér DOSH-FSAD adaptér na upevnenie vodiacej lišty FS/2 o dvojité vákuové rukoväte GECKO	21,50 25,80	492616
	Súprava príslušenstva SYS3 M 137 FS/2-Set pre FS/2, Uholový doraz FS-WA, 2 spájacie prvky FSV/2, deflektor FS/2-AW, skrutkovacie svorky FSZ 120 (2 kusy), doraz proti spätnému rázu FS-RSP, kombinovaný inbusový kľúč veľ. 5/SW 3, Systainer SYS3 M 137	216,10 259,32	577157
	Pozdĺžny doraz LA-LR 32 FS Polohuje prvý otvor dierovanej vodiacej lišty s rastrom 9,5, 16 alebo 32 mm od hrany obrobku, obsah balenia 2 ks.	41,00 49,20	496938
	Príslušenstvo systému na vytváranie radov otvorov FS/2 Pozri stranu 215		
	Vodiace dorazy pre horné frézky Pozri stranu 211		
	Vodiaci doraz FS-PS/PSB 300 pre PS 200, PS 300, PSB 300, PS 2, pri použití priamočiarych píľ s vodiacim systémom FS a FS/2	15,30 18,36	490031
	Stôl (konzola) s adaptérom ADT-PS 420 pre PS(C) 400/420, PSB(C) 400/420, na použitie PS na vodiacej lište, na montáž do systému Compact Modul System CMS, v spojení s vyrezávačom kruhov KS-PS 400	15,50 18,60	497303

Dvojitá vákuová rukoväť GECKO

Pracuje s podtlakom bez zanechávania stôp. Dvojitá vákuová rukoväť GECKO – pre jednoduchú a bezpečnú prepravu aj neobratných obrobkov alebo na zafixovanie vodiacich líšt na hladkých povrchoch.



Rozsah dodávky	Cena €*	Obj. č.
GECKO DOSH	66,60 79,92	492617
GECKO DOSH-Set adaptér DOSH-FSAD, dvojitá vákuová rukoväť GECKO DOSH	87,80 105,36	493507



Premyslené v systéme

S adaptérom vodiaceho vedenia možno GECKO namontovať priamo na vodiace lišty.

Dýza s vákuovým upínaním CT Wings

Praktická montážna pomôcka na upínanie a zafixovanie obrobkov na horizontálnych a vertikálnych plochách. CT WINGS jednoducho nasuňte na 27 mm alebo 27/32 mm saciu hadicu s hrdlom pre náradie, zapnite mobilný vysávač a obrobok sa už pridržiava prísavnou silou.



Technické parametre	CT-W
Max. výška upínania (mm)	50
Max. zaťaženie (kg)	3
Rozmery (D x Š x V) (mm)	130 x 80 x 50
Hmotnosť (kg)	0,35

Rozsah dodávky	Cena €*	Obj. č.
CT-W	39,10 46,92	500312



Tretia ruka

V mnohých prípadoch nahradí pomocníka, keď treba mať na chvíľu jednu ruku voľnú na nákras, označenie, zovretie, prechytenie.

Akumulátor zmení na powerbanku.

Nabíjačka telefónov.

S vybitými akumulátormi smartfónov je koniec: Ako šikovný adaptér premení nabíjačka telefónov PHC 18 akýkoľvek 18 V akumulátor Festool na powerbanku (s výnimkou akumulátora Ergo s kapacitou 3,1 Ah). Už žiadne hľadanie voľnej zásuvky, už žiadne starosti s tým, či batéria smartfónu vydrží až do konca pracovného času: Váš mobil tak zostane vždy pripravený na použitie. A napriek svojej kompaktnej konštrukcii dokáže napájať prúdom až tri smartfóny – buď prostredníctvom vlastného nabíjacieho kábla, alebo aj indukčne.

Nabíjačka telefónov PHC 18

Ako šikovný adaptér premení 18 V akumulátory Festool na powerbanku.



NOVÉ



Technické parametre	PHC 18
USB výstup kompatibilný s Typ A	5 V / 2,4 A / 12 W
USB výstup kompatibilný s Typ C	5 V / 2,4 A / 12 W
Indukčné nabíjanie kompatibilné s Qi-BPP/PPDE	5 W / 9 W

Rozsah dodávky	Cena €*	Obj. č.
PHC 18	46,00 55,20	577155

Akumulátory
od strany

28

* Nezáväzná odporúčaná cena výrobcu. Ceny predajcov sa môžu líšiť.
Bez DPH. | S DPH.
Hodnoty vibrácií a emisii nájdete v návodoch na obsluhu na www.festool.sk/vibration

Pre efektívne pracovné procesy.

Mobilné organizačné centrum.

Takto si zorganizujete svoje pracovisko najlepšie. Do jedného nástroja môžete uložiť všetky stroje, príslušenstvo a dokonca aj mobilný vysávač a budete ich mať okamžite poruke a pripravené. A keď budete musieť zmeniť miesto v rámci dielne, náš Center pôjde pohodlne s vami.

Universalcenter UCR 1000

Súprava pozostávajúca z multifunkčného stolčeka MFH 1000 a Workcenter WCR 1000.





Workcenter WCR 1000

Workcenter sa dá spojiť nielen s multifunkčným stolčekom, ale aj so všetkými mobilnými vysávačmi Festool s T-LOC. Okrem toho poskytuje veľkú odkladaciu plochu pre SystemerY a množstvo hákov na príslušenstvo a náradie.

Multifunkčný stolček MFH 1000

Multifunkčný stolček je nielen stabilný a pohodlný na posedenie, ale aj základ pre Workcenter WCR 1000.

Technické parametre	WCR 1000	MFH 1000	UCR 1000
Rozmery (D x Š x V) (mm)	–	695 x 436 x 524	–
Šírka valčekov (mm)	–	32	32
Ø koliesok (mm)	–	100	100
Nastaviteľná výška (mm)	545 – 785	–	1.031 – 1.271
Veľká štvorcová schéma otvorov (mm)	9,2 x 9,2	9,2 x 9,2	9,2 x 9,2
Vnútrotná vzdialenosť otvorov štvorcového dierovania (mm) (mm)	38	38,1	38,1
Hmotnosť (kg)	10,2	27	37





Rozsah dodávky	Cena €*	Obj. č.
UCR 1000		
 UCR 1000 Workcenter WCR 1000, multifunkčný stolček MFH 1000 (bez podložky na sedenie)	736,60 883,92	498966
WCR 1000		
 WCR 1000 plocha, odkladacia vanička, odkl. prieh. na stenu s otvormi, dvojitý hák na náradie/nástroje, 6 x štand. hákov (125 mm dlhé), 2 x stien s kvadr. otvormi, upínanie pre Systainer	422,90 507,48	497471
MFH 1000		
 MFH 1000 podložka na sedenie MFH 1000 SK, Montážna sada	349,90 419,88	498967

Príslušenstvo	Cena €*	Obj. č.
 Tesné pero WCR 1000 PF 2x pre WCR 1000, UCR 1000, lícovacie perá na pripevnenie individuálneho príslušenstva v profilovej drážke, 2x tesné perá vrátane skrutiek	13,20 15,84	497476
 Hák(y) na stenu s otvormi LWH HSK-A pre WCR 1000, MFH 1000, UCR 1000, na zavesenie doštičiek na ručné brús. HSK-A 80 x 130, HSK-A 80 x 200, HSK-A 115 x 226, nehodí sa pre doštičku na ručné brúsenie HSK-A 80 x 400, ochranná vrstva zabraňuje poškodeniu, rozmery dĺžka x šírka 38,1 x 38,1 mm	35,10 42,12	498968
 Hák na náradie WCR 1000 WH pre WCR 1000, UCR 1000, na zavesenie druhého náradia, na použitie ako držiak na hadice	60,60 72,72	497474
 Hák WCR 1000 SHQ pre WCR 1000, UCR 1000, štandardný hák na upevnenie na stenu s otvormi, obsah balenia 6 ks.	22,60 27,12	497475
 Držiak na striekaciu pištoľ WCR 1000 LPH pre WCR 1000, držiak na lakovaciu pištoľ, na montáž v profilovej drážke pre Workcenter WCR 1000, 2x skrutka, 2x matica, rozmery [D x Š x V] 148 x 76 x 60 mm, hmotnosť 0,5 kg	28,00 33,60	498361
 Spodná odkladacia priehradka WCR 1000 AB pre WCR 1000, UCR 1000, veľká odkl. priehradka na odloženie malých častí, schránky na brús. papier, skrutky atď.	46,30 55,56	497477
 Držiak hadice TC-SH pre TC 2000, TC 3000, TC 3000/2, na dovybavenie TC 3000	61,80 74,16	487304
 Napájacia jednotka VE-TC 3000 pre TC 2000, TC 3000, na zásobovanie stlačeným vzduchom pre mobilné vysávače CT 22/33 a odsávacie zariadenia radu SR 151, SR 200 vo vyhotovení LE	470,70 564,84	454808

plug it.

Jeden kábel na všetko náradie.

Systém plug it je nielen omnoho praktickejší, rýchlejší a pohodlnejší, ale aj hospodárnejší. Pri zlomení sieťovej šnúry – jednom z najčastejších dôvodov zlyhania elektrického náradia – skrátite prestoje, pretože sieťová šnúra pri náradí Festool nie je neoddeliteľnou súčasťou náradia: Do náradia jednoducho „pichnete“ druhú sieťovú šnúru – a ide sa ďalej. Bez drahých opráv, a dokonca bez prestojov. Určité typy náradia môžete bez plug it samozrejme nechať týmto systémom vybaviť dodatočne.

Príslušenstvo plug it	Cena €* Obj. č.
Kábel náhradného prvku (dielca)	
 H05 RN-F-4 gumový kábel 240 V plug it, dĺžka 4 m	22,30 26,76 5,58 / 1 m 6,69 / 1 m 203914
H05 RN-F4/3 gumový kábel 240 V plug it, obsah balenia 3 ks., dĺžka 4 m	43,30 51,96 3,61 / 1 m 4,33 / 1 m 203935
 H05 RN-F-5,5 gumový kábel 240 V plug it, dĺžka 5,5 m	24,40 29,28 4,44 / 1 m 5,32 / 1 m 203899
H05 RN-F-7,5 gumový kábel 240 V plug it, dĺžka 7,5 m	27,20 32,64 3,63 / 1 m 4,35 / 1 m 203920
H05 RN-F-10 gumový kábel 240 V plug it, dĺžka 10 m	35,00 42,00 3,50 / 1 m 4,20 / 1 m 203937
 H05 RN-F-4 PLANEX pre brúsky s dlhým krkom PLANEX LHS 2 225(I), PLANEX 225 EQ, PLANEX LHS-E 225 easy, gumový kábel 240 V plug it, vďaka predĺženej káblovej priechodke sa hodí najmä na použitie s náradím PLANEX LHS 225, napríklad na brúsenie v suchých stavbách, dĺžka 4 m	23,10 27,72 5,78 / 1 m 6,93 / 1 m 203929
 H05 BQ-F-4 zelený PUR kábel 240 V plug it, dĺžka 4 m	31,30 37,56 7,83 / 1 m 9,39 / 1 m 203921
 H05 BQ-F-7,5 zelený PUR kábel 240 V plug it, dĺžka 7,5 m	41,00 49,20 5,47 / 1 m 6,56 / 1 m 203922

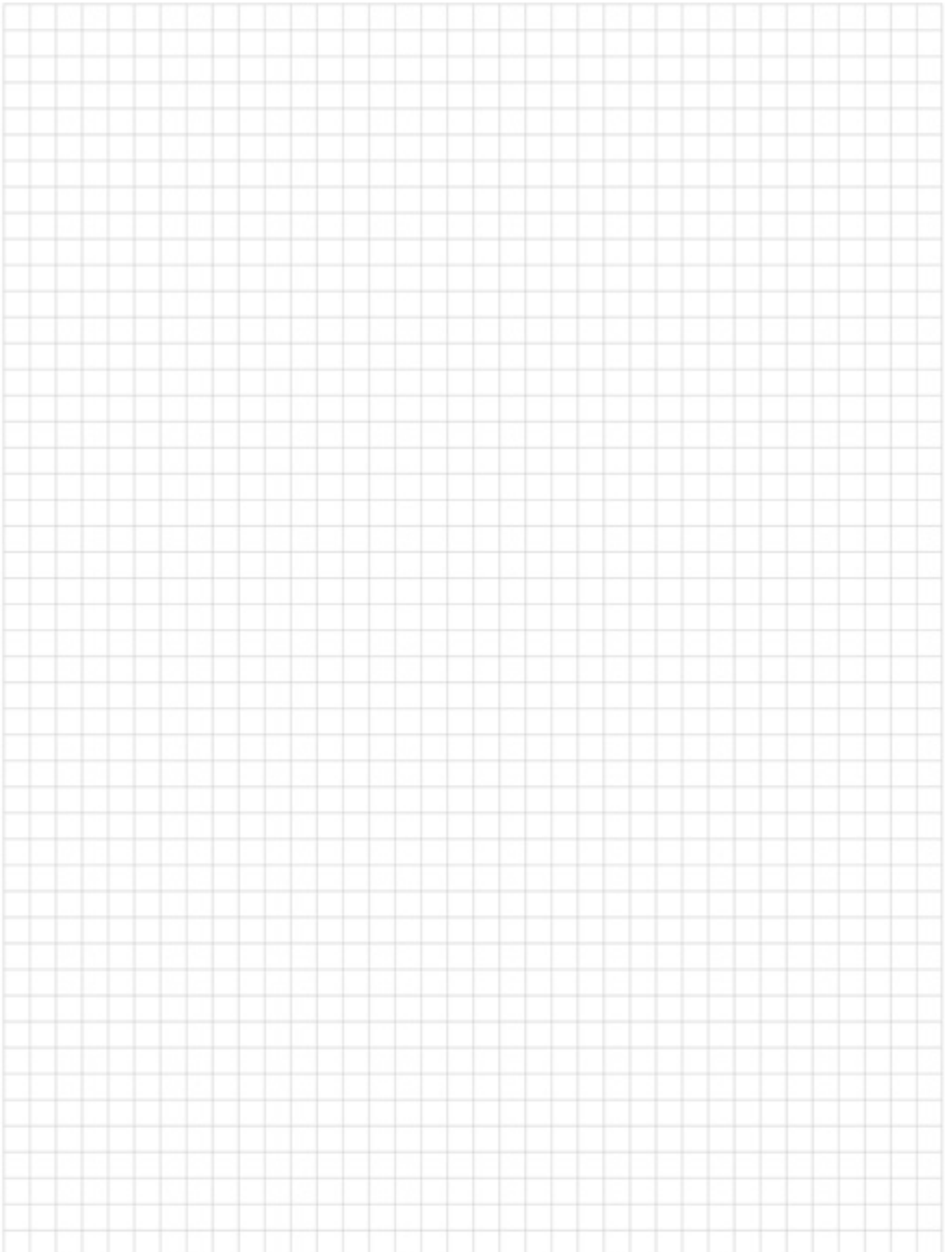

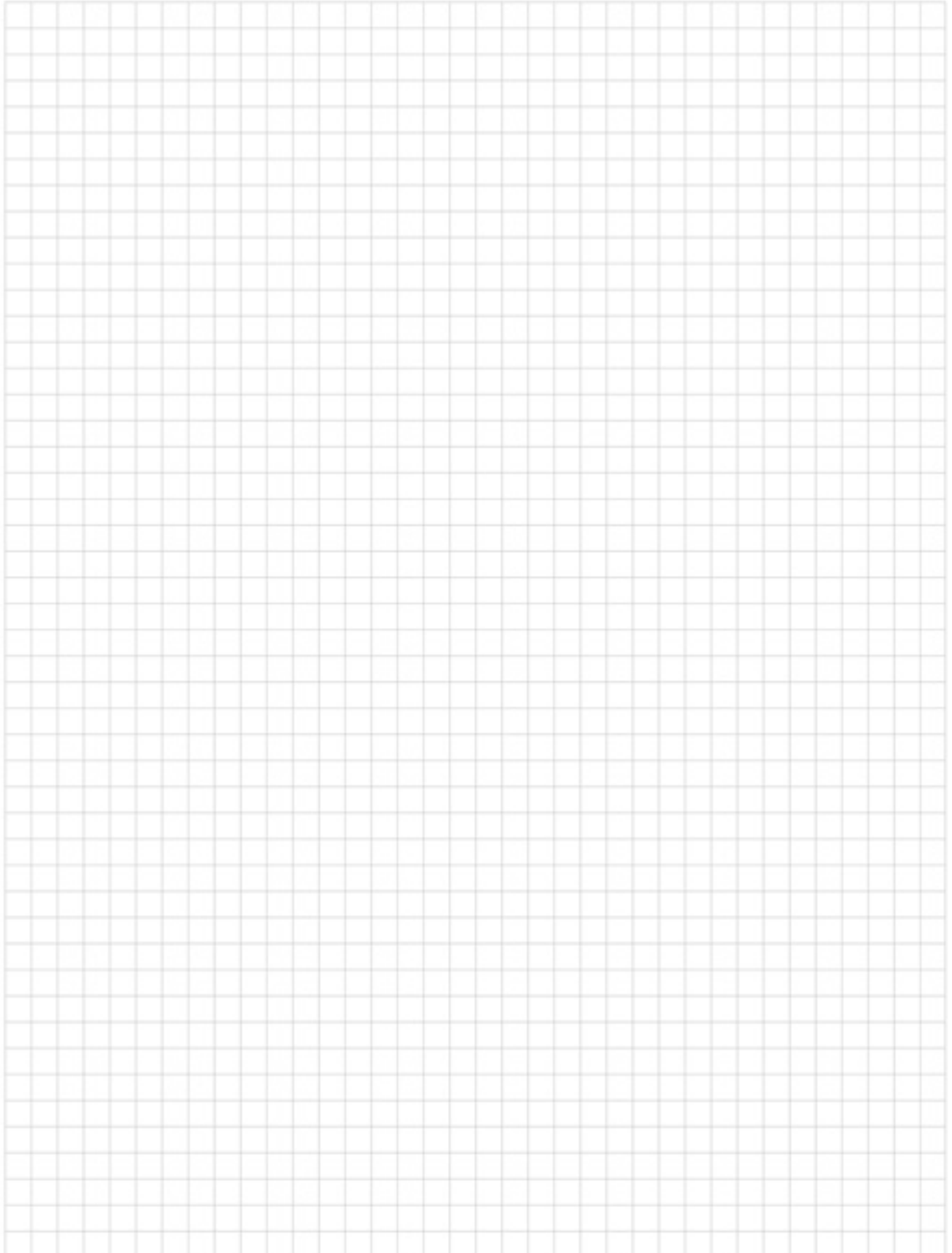

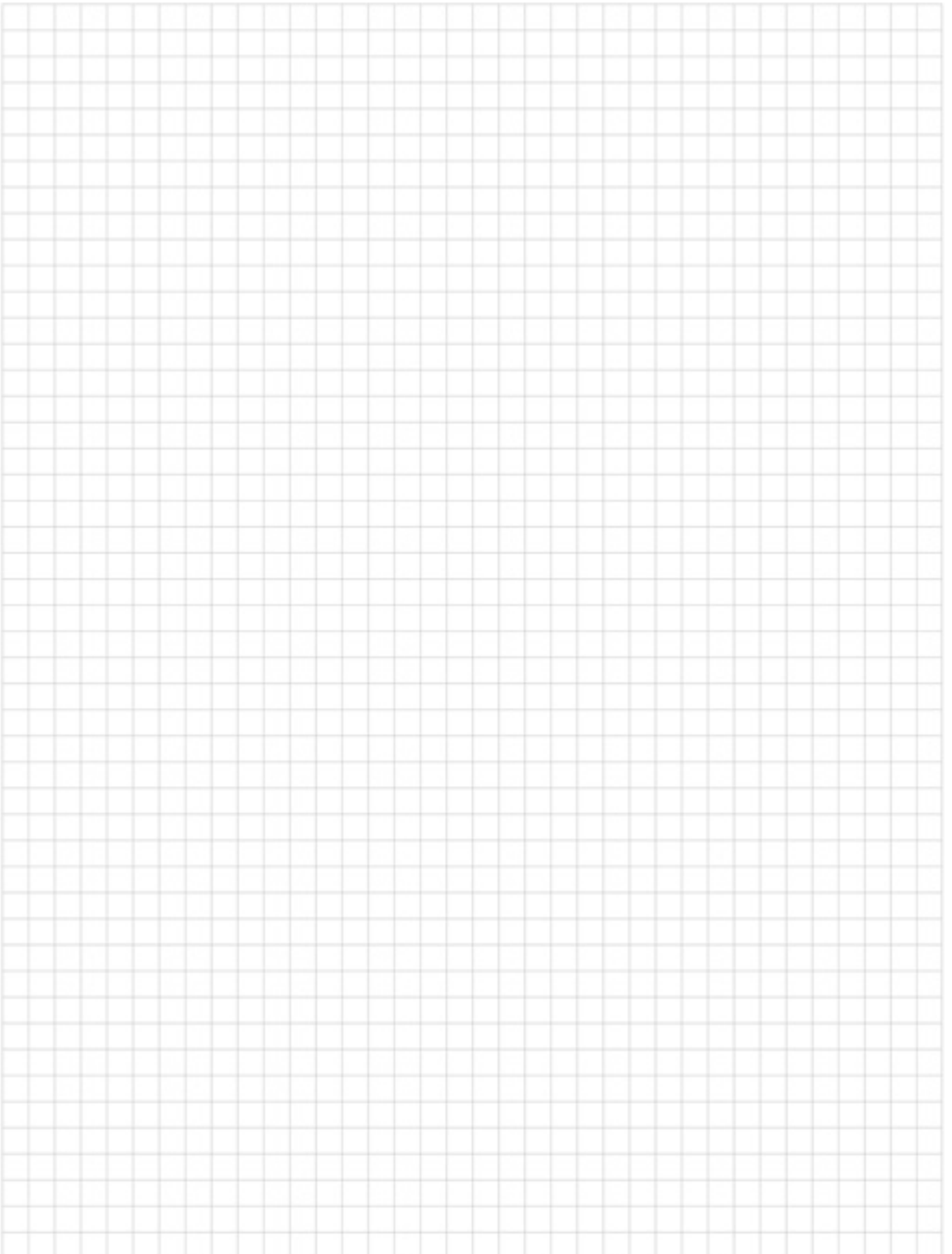

Pre stavby, voľný čas, pracovisko – teraz sa môžete prehrabávať v našom Fanshope!



Lunchbox

2 kvalitné dózy na potraviny s praktickým zapínaním, „S“ sa zmestia 2x do dózy „L“. Koziol ORGANIC Collection pozostáva z prírodnej celulózy a je vhodný pre potraviny, chutovo neutrálny, vhodný do umývačky riadu, má mimoriadne dlhú životnosť a je Made in Germany.

	Obj. číslo
Rozmery „S“ [D × Š × V]: 151 × 108 × 60 mm	576980
Rozmery „L“ [D × Š × V]: 232 × 166 × 62 mm	576981

Taška na jedlo

Izolačná taška vhodná pre Systainer SYS3 M 187. Uloženie v Systainer², možnosť začlenenia do systému a dobrá ochrana tašky. Z odolného a vodoodpudivého polyesterového textilu 480D, s PU potahom, s vysokou pevnosťou voči roztrhnutiu.

	Obj. číslo
Rozmery: 34 × 25 × 13 cm Objem: 11 l	576978



Fľaša 720 DGREE

Fľaša na pitie 720°DGREE. Neprepúšťa ani sytené nápoje, inovatívny otvor na pitie s odvzdušňovaním.

	Obj. číslo
Fľaša 720 DGREE 1,0 l Rozmery: Priemer 7,8 cm, výška 28,5 cm, hmotnosť 225 g	576982
Fľaša 720 DGREE 1,5 l Rozmery: Priemer 9,8 cm, výška 28,7 cm, hmotnosť 265 g	576983



Príbor

To-Go príbor pekného tvaru na stavbu alebo na piknik, bežnej veľkosti, odolný a skladací do kompaktného tvaru, vhodný pre potraviny, chutovo neutrálny, vhodný do umývačky riadu a mimoriadne trvanlivý. Koziol ORGANIC Collection pozostáva z prírodnej celulózy a je Made in Germany.

	Obj. číslo
To-Go príbor	576979



Systainer XXS

Zo stabilného ABS plastu, s možnosťou spojenia a s uzáverom T-LOC. Hroty, vizítka a všetky drobnosti tu nájdu svoje miesto. Made in Germany.

	Obj. číslo
Systainer XXS sivý Rozmery: 30 × 105 × 65 mm	205398
Systainer XXS modrý Rozmery: 30 × 105 × 65 mm	205399



Návleky

Návleky na topánky, aby sa pri práci udržiavala čistota, napr. pri montáži kuchynskej linky. Na opakované použitie, ručne umývateľné, prakticky zabalené vo vrecku so šnúrkou na ďalšie uskladnenie. S protišmykovou podrážkou.

	Obj. číslo
Univerzálna veľkosť: one size fits all	577003



TPC Keytool

Kompaktný Keytool vo forme Festool TPC, z kvalitnej, matnej nehrdzavejúcej ocele. Vhodný ako nenahraditeľný spoločník na každý zväzok kľúčov, ktorý spája 8 funkcií na minimálnom priestore.

	Obj. číslo
TPC Keytool	577221



Opasok na náradie

Odolný opasok na náradie, aby bolo náradie v dosahu. Opasok a popruh na rameno nastaviteľné pre vysoké pohodlie pri práci, taška na náradie s mnohými priehradkami a úložnými možnosťami, držiak na kladivo a akumulátorový skrutkovač pre najlepšie držanie.

	Obj. číslo
Opasok na náradie s popruhom na rameno	577154



Mikina s kapucňou

Kapučňa so šnúrkou v zelenej farbe. Zdrsená vnútorná strana a klokanie vrecko, pružný patent v páse a na rukávoch. Farba: tmavomodrá s potlačou loga na ľavej časti hrudníka a chrbte.

	Obj. číslo
Mikina s kapucňou XS	202849
Mikina s kapucňou S	201300
Mikina s kapucňou M	201301
Mikina s kapucňou L	201302
Mikina s kapucňou XL	201303
Mikina s kapucňou XXL	201304

Online
Ďalší tovar na našej
webovej stránke



Softshellová bunda

Moderná funkčná bunda na športové aktivity v prírode alebo počas bežného dňa. Pánska bunda je priedušná, odpudzuje vodu a veľmi flexibilná vďaka nastaviteľnej a odoberateľnej kapucni. Ergonomický tvar rúkavov sa postará o optimálnu voľnosť pohybu.

	Obj. číslo
Materiál: 100 % polyester – 300 g/m ² Vodotesnosť: 5 000 mm Priedušnosť: 3 000 g/m ² /24 h	
Softshellová bunda S	204056
Softshellová bunda M	204057
Softshellová bunda L	204058
Softshellová bunda XL	204059
Softshellová bunda XXL	204060
Softshellová bunda XXXL	204061

Festool celosvetovo.

Už viac ako 90 je našou nezlomnou vášňou kvalitné elektrické náradie. Túto záľubu zdieľame s našimi zákazníkmi a fanúšikmi po celom svete.

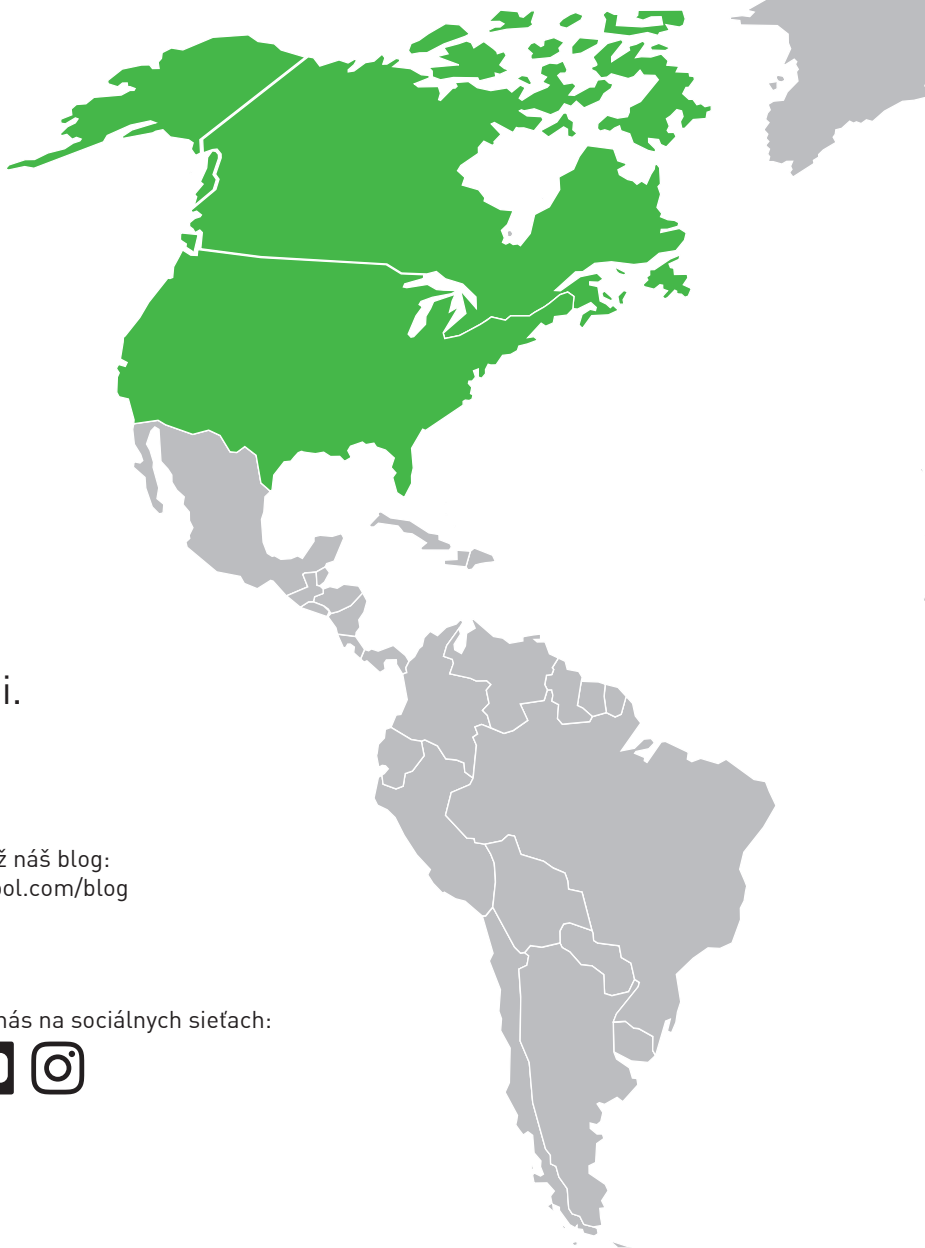

Online, mobilne alebo v predajni.
Tešíme sa na vašu návštevu.

Nájdite najbližšieho predajcu:
www.festool.sk/predajca

Poznáte už náš blog:
www.festool.com/blog

Stiahnite si našu aplikáciu v App Store:



Navštívte nás na sociálnych sieťach:



Rozpoznávací kľúč pre výrobok

Typ výrobku	Výkonová trieda	Variant výbavy	Zabalené v Systaineri	Ďalší obsah dodávky
RO	150	FEQ	Plus	/ Set
	Ø taniera, objem zásobníka atď.	F Výmena nástrojov E Electronic B Rýchlobrzda CE CENTROTEC Q Plug it SG Držiak hadice LE Pneumatický variant I S funkciou Bluetooth®	so Systainerom	rozsiahle príslušenstvo je obsiahnuté v rozsahu dodávky

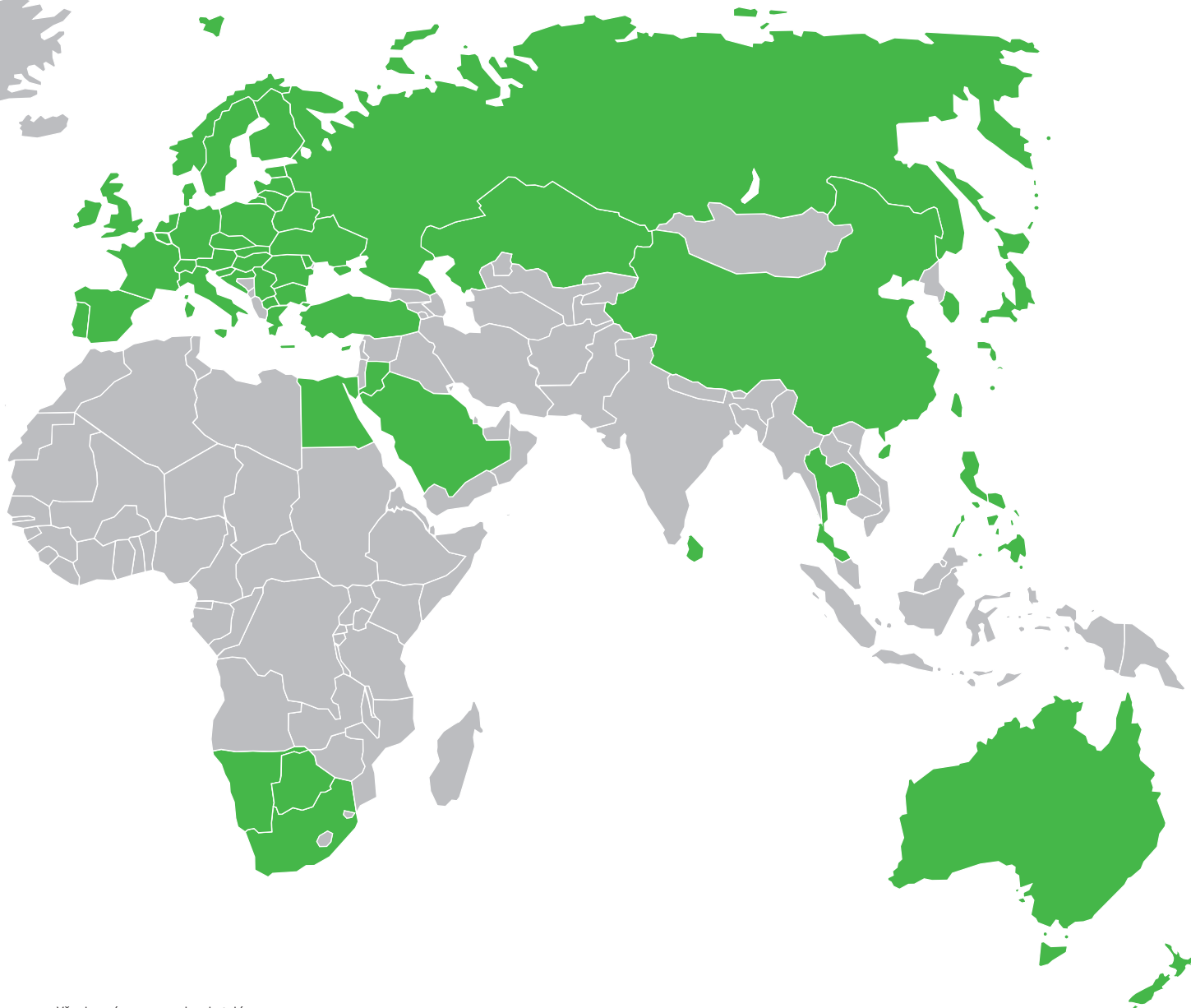

Všeobecné upozornenia o katalógu:

01 Pamätajte, prosím, na to, že pri používaní výrobkov Festool, ako je napríklad pneumatické alebo elektrické náradie, aj pri používaní ich príslušenstva a spotrebného materiálu, ako aj pri opracovávaní zdraviu škodlivých látok alebo materiálov, je potrebné používať vhodné ochranné zariadenia, prípadne nosiť osobné ochranné pomôcky. Informácie o tom nájdete v príslušných kartách bezpečnostných údajov. V prípade otázok sa obráťte na náš zákaznícky servis.

02 Pokiaľ sú v katalógu uvedené údaje týkajúce sa spracovania, ako sú napríklad údaje o množstve, úspore času, plošných výkonoch a podobne, tieto údaje sú priemernými hodnotami, ktoré sa môžu výrazne zvýšiť alebo znížiť v závislosti od spracovávaných materiálov. Výrobca v jednotlivých prípadoch neručí za dosiahnutie uvedených hodnôt. V prípade otázok sú vám k dispozícii špecializovaní predajcovia firmy Festool.

03 Hmotnosti strojov udávané v katalógu sa zvyčajne vzťahujú na hmotnosť stroja pripraveného na používanie, vrátane sériového pracovného nástroja, ale bez kábla a príslušenstva, prípadne spotrebného materiálu. Pamätajte, že vykazované hmotnosti sa môžu odlišovať od údajov v katalógu v závislosti od použitého pracovného nástroja, akumulátora, príslušenstva alebo ostatných použitých prídavných dielcov.

04 Všetky značky, patenty alebo iné práva na ochranu priemyselného vlastníctva uvedené v tomto katalógu zostávajú vo vlastníctve oprávnenej osoby, aj keď sa na to výslovne neodkazuje v spojitosti s uvedenými právami. Reprodukovanie užitočných názvov, obchodných názvov, označení tovaru atď. v tomto katalógu nevytvára ani bez zvláštneho špecifického označenia predpoklad na to, že by tieto názvy boli v zmysle práva na ochranné značky a známky považované za voľné, a preto by ich smel ktokoľvek použiť.

05 Zmeny bez predchádzajúceho oznámenia, zvlášť technických údajov alebo špecifikácií, sú vyhradené. Jednotlivé charakteristické znaky sa môžu odlišovať v závislosti od daností v jednotlivých krajinách.

06 Všetky vyobrazenia sú nezáväzná a môžu zobrazovať komponenty alebo dielce, ktoré nie sú súčasťou sériovej dodávky náradia. V prípade otázok sa obráťte na svojho špecializovaného predajcu značky Festool.

07 Bezpečnosť: Všetko elektrické a pneumatické náradie uvedené v tomto katalógu sa zhoduje – podľa typu náradia – s platnými a aplikovateľnými normami IEC, príp. bezpečnostnými normami EN (napr. IEC/EN 61 029, IEC/EN 60 745, IEC/EN 62 841, IEC/EN 60 335, EN ISO 11 148, IEC/CISPR/EN 55 014, IEC/EN 61 000).

08 CE zhoda: Všetko elektrické a pneumatické náradie uvedené v tomto katalógu dodržiava ustanovenia príslušných smerníc EÚ (napr. smernica o strojových zariadeniach 2006/42/ES, smernica o elektrických zariadeniach určených na používanie v rámci určitých limitov napätia 2014/35/ES, smernica o elektromagnetickej kompatibilite 2014/30/ES, smernica o obmedzení používania určitých nebezpečných látok v elektrických a elektronických zariadeniach 2011/65/EÚ, smernica o sprístupňovaní rádiových zariadení na trhu 2014/53/EÚ, smernica o zariadeniach a ochranných systémoch určených na použitie v potenciálne výbušnej atmosfére 2014/34/EÚ).

09 Certifikácia ISO: Všetko elektrické a pneumatické náradie uvedené v tomto katalógu je zhotovované v našich výrobných závodoch, ktoré sú certifikované podľa normy DIN EN ISO 9001.

10 Značka Bluetooth® a logá sú registrované značky spoločnosti Bluetooth SIG, Inc. a v rámci licencie ich používa spoločnosť TTS Tooltechnic Systems AG & Co. KG a teda Festool.

FESTOOL

Kompletný katalóg 2022

Stav: 01/2022, nahrádza všetky predchádzajúce katalógy.

Festool GmbH

Wertstrasse 20
D-73240 Wendlingen

Zastúpenie:

Festool CZ s.r.o.

Chelčického 1932
470 37 Česká Lípa

Infolinka: +420 481 645 167

E-mail: customerservice-sk@festool.com

www.festool.sk

Zmeny a omyly vyhradené.
Všetky obrázky sú nezáväznú.
Nezáväznú odporúčané ceny výrobcu.
Ceny platné od 1. 1. 2022.
Ceny predajcu môžu byť odlišné.



Obj. číslo 069 939 SK/sk
4014549403396



Festool is dedicated to taking care of forests for future generations. The following materials are FSC™-certified: paper.